

# ENGLISH

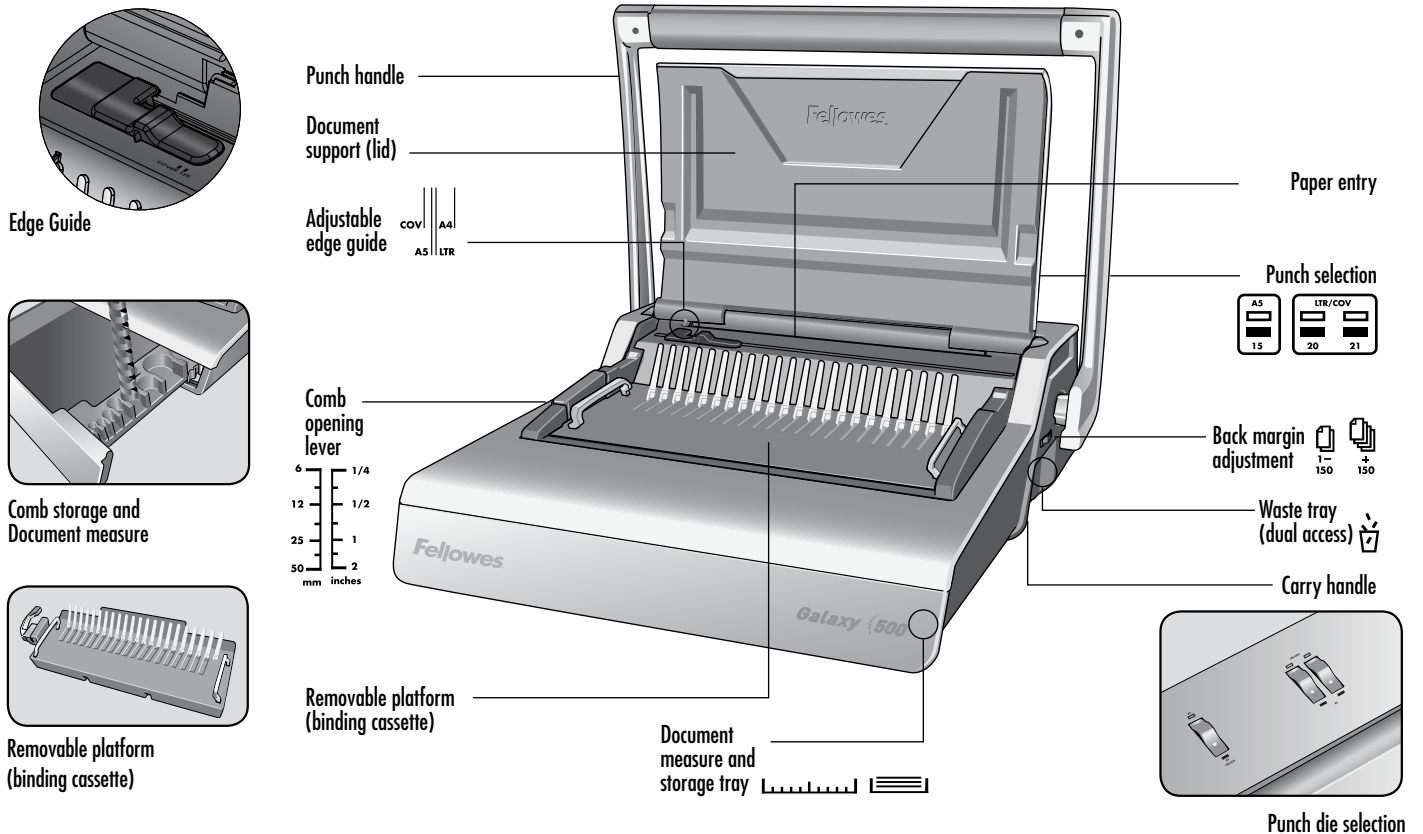

## CAPABILITIES

### Punching Capacity

Paper sheets	
80g / 20lb	28 sheet
Transparent Covers	
100-200 micron / 4-8 mil	4 sheet
200+ micron / 8+ mil	3 sheet
Other Standard Covers	
160-270g / 40-60lb	4 sheet
270+g / 60+ lb	3 sheet
Binding Capacity	
Max comb size	51mm
Max document (80g / 20lb)	500 sheet

### Technical Data

Paper dimensions	A4
Punching slots	21
Releasable dies	3 dies (15, 20, 21)
Adjustable back margin (min = 2.5mm, max = 4.5mm)	yes - 2 positions
Slot pitch	14.28mm / 9/16"
Adjustable edge guide	yes
Waste tray capacity	3000 sheets
Net weight	10.5 kg / 23.2 lb
Dimensions (WxDxH)	450 x 530 x 165mm / 17.7" x 20.9" x 6.5"

## IMPORTANT SAFETY INSTRUCTIONS — Read Before Using!



Please read before use. Please keep for future reference

### When punching;

- always ensure the machine is on a stable surface
- test punch scrap sheets and set the machine before punching final documents
- remove staples and other metal articles prior to punching
- never exceed the machines quoted performance

### When binding;



- the removable binding platform can be used away from the punch unit
- always ensure the removable binding platform is on a stable surface

Keep the machine away from heat and water sources.

Never attempt to open or otherwise repair the machine.

# COMB DIAMETER & DOCUMENT SIZES

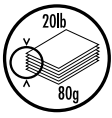
## Comb diameter sizes & margin depth adjustments

			Set back margin
mm	inch	number of sheets	
6mm	1/4"	2-20	
8mm	5/16"	21-40	
10mm	3/8"	41-55	
12mm	1/2"	56-90	
16mm	5/8"	91-120	
19mm	3/4"	121-150	
22mm	7/8"	151-180	
25mm	1"	181-200	
32mm	1 1/4"	201-240	
38mm	1 1/2"	241-340	
45mm	1 3/4"	341-410	
51mm	2"	411-500	

### Need Help?

Customer Service . . . [www.fellowes.com](http://www.fellowes.com)  
 Let our experts help you with a solution.  
 Always call Fellowes before contacting your  
 place of purchase.

## SET UP

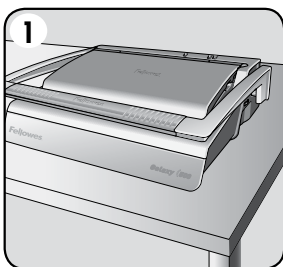

1. Ensure the machine is on a stable surface.

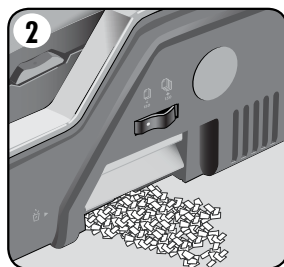

2. Check waste tray is empty and correctly fitted. The tray can be accessed from the left and right sides. The tray has a 'burst feature' that operates when the chip tray is 'over-full'.

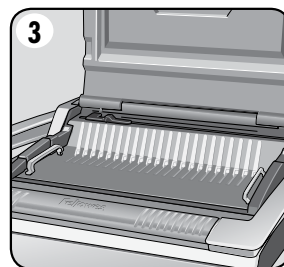

3. Ensure the binding platform is located correctly in the machine.

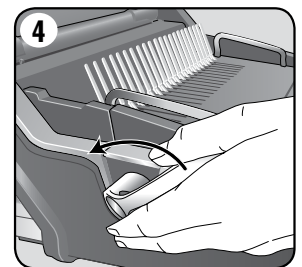

4. Ensure the comb-opening lever is pushed backwards.

# ENGLISH

## STEPS TO BIND

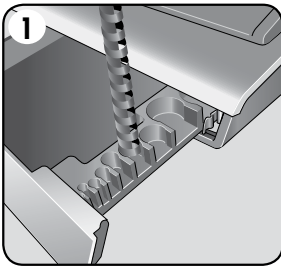

1. Select the correct comb diameter using the storage tray.

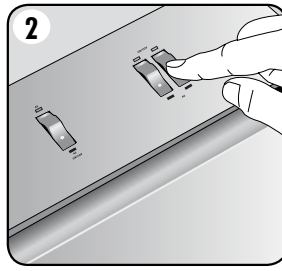

2. Select the correct punch profile for the sheet size. Select releasable dies as appropriate (holes 15, 20, 21).

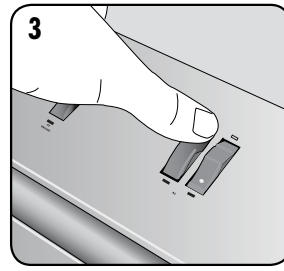

3. To cancel a punch, press the switch down at the back. Test punch a sheet.

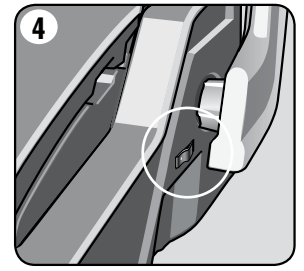

4. Select the correct back margin depth for number of sheets.

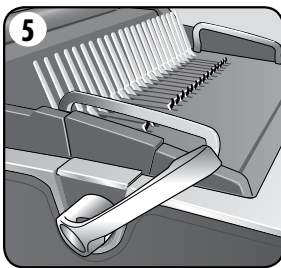
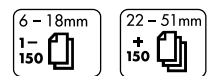

5. Insert the plastic comb into the opening mechanism. Pull comb-opening lever forward to open the comb.

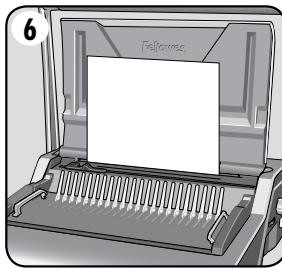

6. Test punch scrap sheets to check edge guide setting.

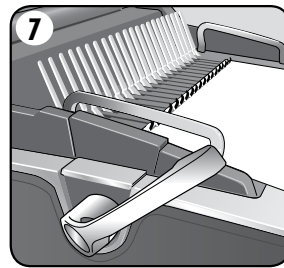

7. Load punched sheets directly onto the open comb.

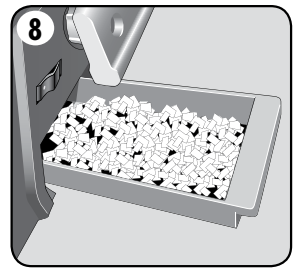

8. Empty waste tray regularly - ideally after each use.

## DOCUMENT BINDING

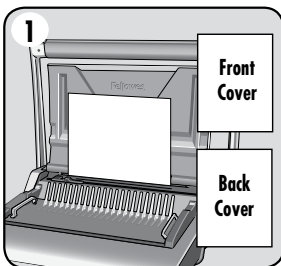

1. Ensure edge guide is set to the proper document size. Punch front and back covers first.

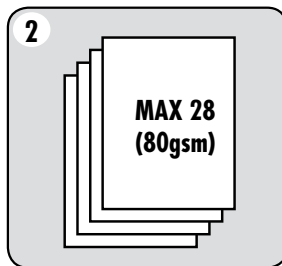

2. Punch sheets in small batches that do not overload the machine or the user. Adjust edge guide, if necessary.

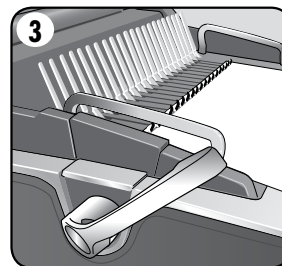

3. Load punched sheets directly onto the opened comb. Starting with the front of the document.

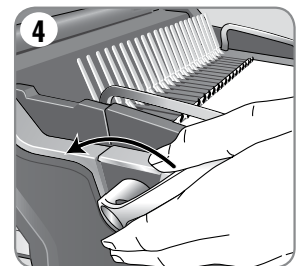

4. When all punched sheets are loaded onto the comb, push the comb lever backwards to close the comb and remove the bound document.

## REMOVABLE BINDING PLATFORM

Galaxy has a unique mobile binding platform. The platform can be lifted from the base and used on a stable surface to bind documents using the normal binding procedure and also allows different users to work together. When not in use, the platform should be stored safely in the punch machine.

**Satellite**<sup>®</sup>  
SYSTEM

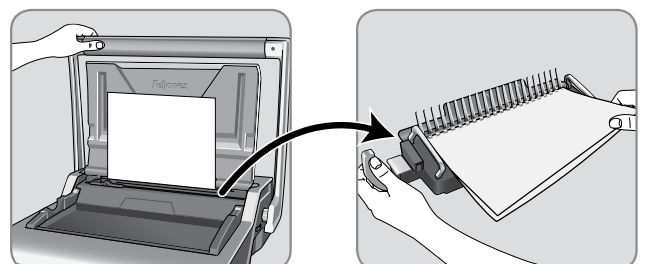

## CORRECTING A BOUND DOCUMENT

Additional sheets may be included or removed at any time by opening and then closing the comb as previously described.

## REMOVAL OF WASTE CLIPPINGS

The waste tray is located under the machine and is accessed from each side. For best results empty the tray regularly. The tray should be emptied after every 50 operations to ensure no blockages occur.

## STORAGE

Lower the lid and punch handle. The Galaxy comb binder is designed to be stored horizontally on the desk.

## TROUBLESHOOTING

Problem	Cause	Solution
Punched holes are not central	Edge guide not set	Adjust edge guide until hole pattern is correct
Machine will not punch	Blockage	Check waste tray is empty. Check for blockage to paper entry
Punch holes are not parallel to edge	Debris is stuck below dies	Take stiff cardboard and slide into the paper entry. Move the cardboard sideways to release any stray clippings into the waste tray
Partial holes	Sheets not correctly aligned to punch pattern	Adjust edge guide and test punch scrap sheets until correct
Missing holes	Selectable dies are not selected to punch	Check the correct dies are selected to punch holes. To select a die, push selector switch down at the front
Sheets will not turn on the bound document	Back margin is too large for a smaller comb	Select the smaller margin depth for combs up to 19mm ( $\frac{3}{4}$ " in diameter (2-150 sheets) Select the larger margin depth for combs larger than 19mm ( $\frac{3}{4}$ " in diameter (151-500 sheets)
Damaged hole edges	Possibly overloading the machine	Punch plastic covers with paper sheets. Reduce number of sheets being punched
Waste tray leaks	Waste tray is not correctly inserted or 'burst feature' has activated	Check waste tray is empty and 'burst feature' is closed

## WORLDWIDE WARRANTY

Fellowes warrants all parts of the binder to be free of defects in material and workmanship for 2 years from the date of purchase by the original consumer. If any part is found to be defective during warranty period, your sole and exclusive remedy will be repair or replacement, at Fellowes' option and expense, of the defective part. This warranty does not apply in cases of abuse, mishandling or unauthorised repair. Any implied warranty, including that of merchantability or fitness for particular purpose, is hereby limited in duration to the appropriate

warranty period set forth above. In no event shall Fellowes be liable for any consequential damages attributable to this product. This warranty gives you specific legal rights. You may have other legal rights that vary from this warranty. The duration, terms and conditions of this warranty are valid worldwide, except where different limitations, restrictions or conditions may be required by local law. For more details or to obtain services under this warranty, please contact Fellowes or your dealer.

Australia Residents Only:

Our goods come with guarantees that cannot be excluded under the Australian Consumer Law. You are entitled to a replacement or refund for a major failure and for compensation for any other reasonably foreseeable loss or damage. You are also entitled to have the goods repaired or replaced if the goods fail to be of acceptable quality and the failure does not amount to a major failure. The benefits under Fellowes' Warranty are in addition to other rights and remedies under a law in relation to the machine.

# FRANÇAIS

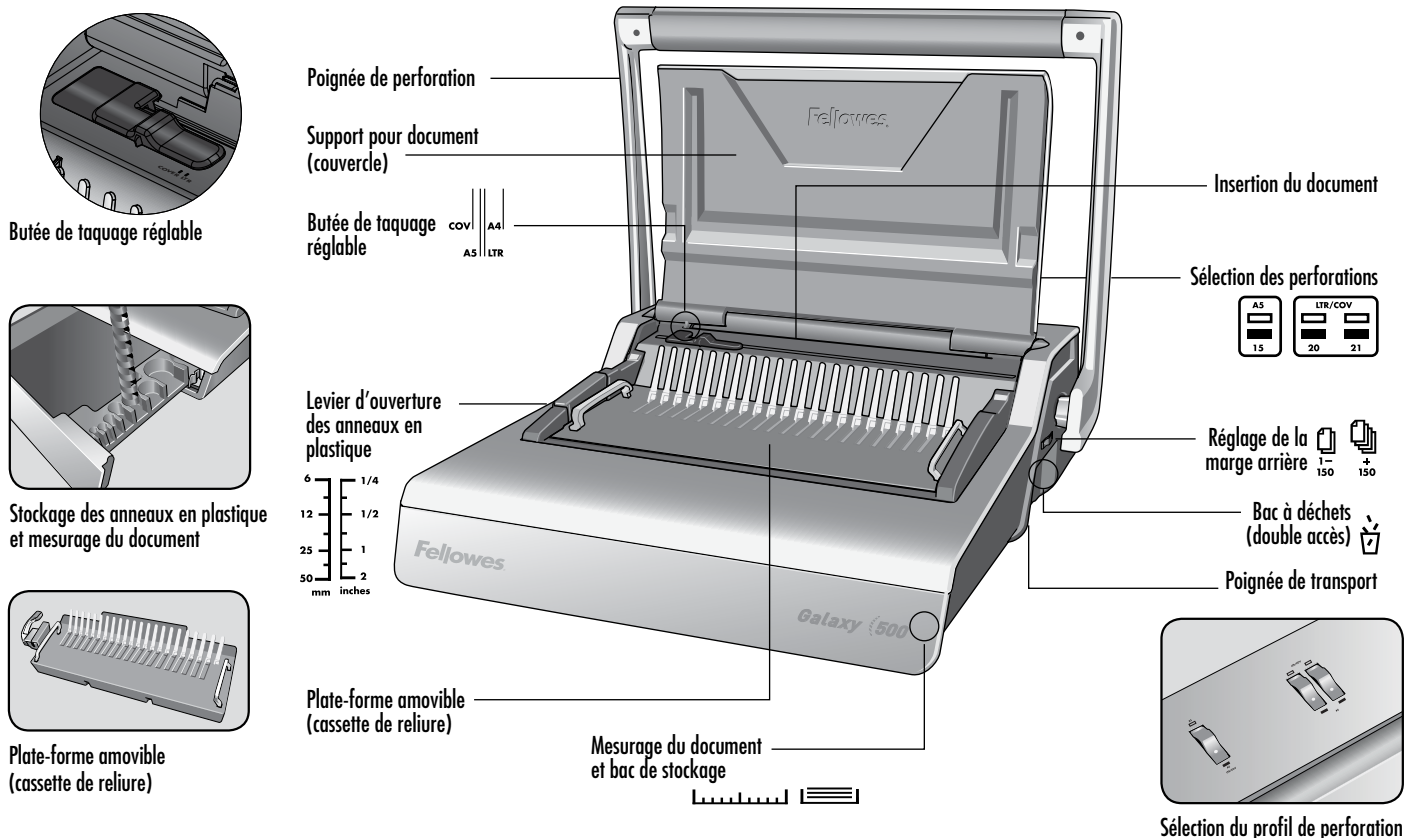

## CARACTÉRISTIQUES

### Capacité de perforation

Nombre de feuilles de papier	
80 g	28 feuilles
Couvertures transparentes	
100-200 microns	4 feuilles
>200 microns	3 feuilles
Autres couvertures standard	
160-270 g	4 feuilles
>270 g	3 feuilles
Capacité de reliure	
Diamètre max. des anneaux en plastique	51 mm
Épaisseur max. du document (80 g)	500 feuilles

### Caractéristiques techniques

Formats papier	A4
Fentes de perforation	21
Poinçons débrayables	3 poinçons (15, 20, 21)
Marge arrière réglable (min = 2,5 mm, max = 4,5 mm)	oui - 2 positions
Écartement des fentes	14,28 mm
Butée de taquage réglable	oui
Capacité du bac à déchets	3000 feuilles
Poids net	10,5 kg
Dimensions (PxLxH)	450 x 530 x 165 mm

## CONSIGNES DE SÉCURITÉ IMPORTANTES — Lire avant toute utilisation !



Lire ces instructions avant utilisation. Conservez ce manuel pour référence ultérieure.

Avant de procéder à la perforation :

- toujours vérifier que la machine est installée sur une surface stable
- procéder à un test de perforation sur des feuilles de brouillon et régler la machine avant de perforer le document final
- retirer les agrafes et autres attaches métalliques avant de procéder à la perforation
- ne jamais tenter de dépasser la capacité spécifiée de la machine

Pendant l'opération de reliure :



- la plate-forme de reliure amovible peut être utilisée à l'extérieur de la relieuse
- la plate-forme de reliure amovible doit être posée sur une surface stable

Garder la machine éloignée des sources d'eau et de chaleur.

Ne tentez jamais d'ouvrir ou de réparer vous-même cette machine.

# DIAMÈTRE DES ANNEAUX ET DIMENSIONS DE DOCUMENTS

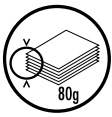
## Réglages des dimensions du diamètre de reliure et de la profondeur de marge

			Marge arrière
mm	pouce	Nombre de feuilles	
6 mm	1/4"	2-20	 1-150
8 mm	5/16"	21-40	
10 mm	3/8"	41-55	
12 mm	1/2"	56-90	
16 mm	5/8"	91-120	
19 mm	3/4"	121-150	
22 mm	7/8"	151-180	 +150
25 mm	1"	181-200	
32 mm	1 1/4"	201-240	
38 mm	1 1/2"	241-340	
45 mm	1 3/4"	341-410	
51 mm	2"	411-500	

### Besoin d'aide ?

Service à la clientèle... [www.fellowes.com](http://www.fellowes.com)

Laissez nos experts vous aider à trouver votre solution. Veuillez à nous appeler systématiquement avant de contacter votre point de vente.

## MONTAGE

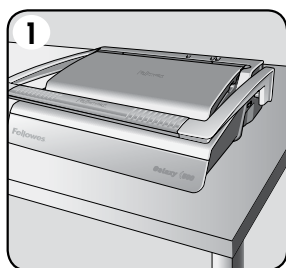

1. Vérifier que la machine est installée sur une surface stable.

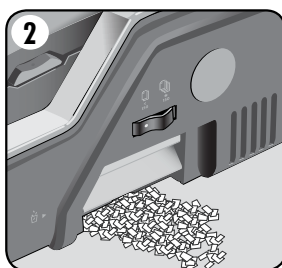

2. Vérifier que le bac à déchets est vide et correctement mis en place. Le bac à déchets est accessible du côté gauche ou du côté droit. Le bac est équipé d'un dispositif de « rafale » actionné lorsque le bac « déborde » de confettis.

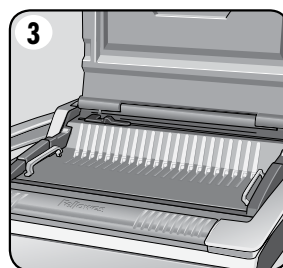

3. Vérifier que la plate-forme de reliure est insérée correctement dans la relieuse.

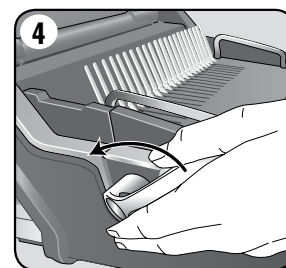

4. Vérifier que le levier d'ouverture des anneaux en plastique est poussé vers l'arrière.

# FRANÇAIS

## PROCÉDURE PRÉALABLE À LA RELIURE RELIURE D'UN DOCUMENT

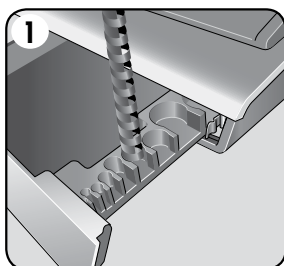

1. Choisir le diamètre correct des anneaux en plastique dans le bac de stockage.

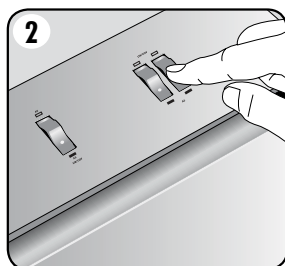

2. Sélectionner le profil de perforation adapté au format de la feuille. Sélectionner les poinçons débrayables (fentes 15, 20, 21).

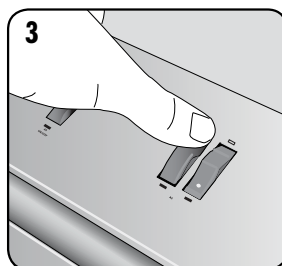

3. Pour arrêter une opération de perforation, pousser vers le bas le sélecteur à l'arrière. Faire un essai avec une feuille.

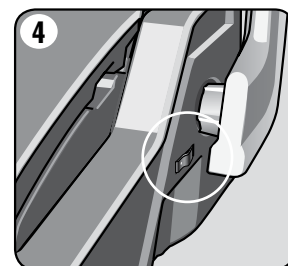

4. Sélectionner la profondeur de marge arrière adaptée au nombre de feuilles.

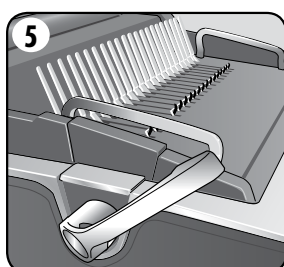
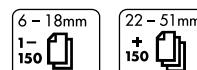

5. Insérer les anneaux en plastique dans le mécanisme. Tirez le levier d'ouverture des anneaux en plastique vers l'avant pour les ouvrir.

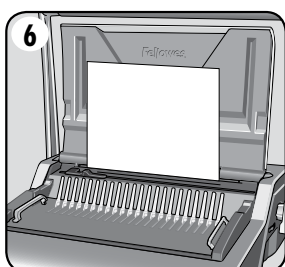

6. Procéder à un test de perforation de feuilles de brouillon pour vérifier le réglage de la butée de taquage.

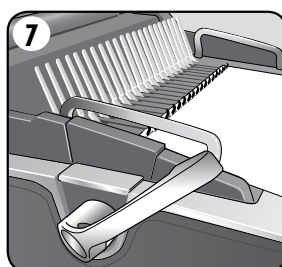

7. Charger directement les feuilles perforées sur les anneaux en plastique ouverts.

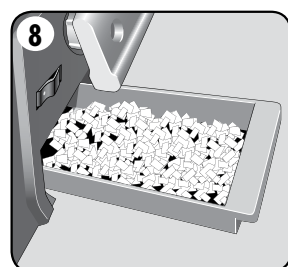

8. Vider régulièrement le bac à déchets, idéalement après chaque utilisation.

## RELIURE D'UN DOCUMENT

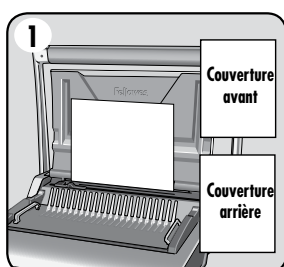

1. Assurez-vous que le guide de bordure soit défini conformément à la taille du document. Perforez d'abord les couvertures avant et arrière.

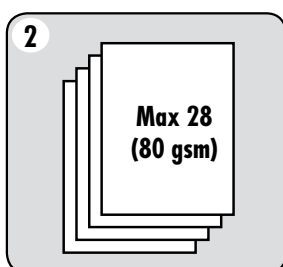

2. Perforez les feuilles par petits paquets de manière à ne pas surcharger la machine. Ajustez le guide de bordure si nécessaire.

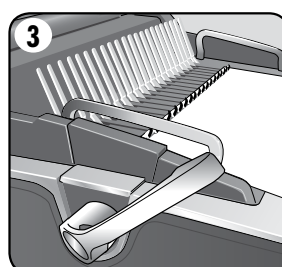

3. Charger directement les feuilles perforées sur les anneaux en plastique ouverts. Commencer par la couverture avant du document.

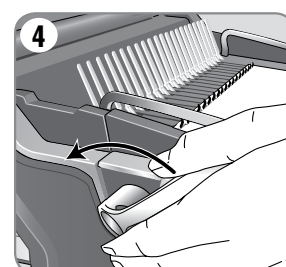

4. Une fois que toutes les feuilles perforées ont été installées sur les anneaux en plastique, pousser le levier de perforation vers l'arrière pour fermer les anneaux, puis retirer le document relié.

## PLATE-FORME DE RELIURE AMOVIBLE

Le Galaxy possède une plate-forme de reliure mobile inédite. La plate-forme peut être soulevée de son berceau et servir de surface stable pour relier des documents en suivant la procédure de reliure normale, tout en permettant à plusieurs personnes de travailler en même temps. Lorsqu'elle n'est pas utilisée, la plate-forme doit être conservée en toute sécurité dans la relieuse.

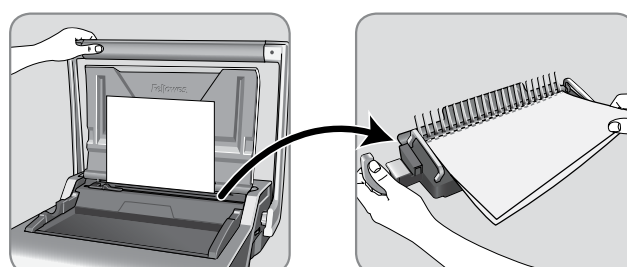

## CORRIGER UN DOCUMENT RELIÉ

Il est possible d'ajouter des feuilles ou d'en retirer à tout instant en ouvrant les anneaux en plastique puis en les refermant comme décrit précédemment.

## ÉLIMINATION DES DÉCHETS

Placé du côté droit, le bac à déchets est accessible par les deux côtés. Pour de meilleurs résultats, vider régulièrement le bac. Le bac doit être vidé toutes les 50 opérations pour éviter les bourrages.

## STOCKAGE

Fermer le couvercle et la poignée de perforation. La relieuse à anneaux Galaxy a été conçue pour être rangée à l'horizontale sur le bureau.

## DÉPANNAGE

Problème	Cause	Solution
Les trous de perforation ne sont pas centrés	La butée de taquage est mal réglée	Régler la butée de taquage jusqu'à obtention des trous de perforation corrects
La machine ne perce pas	Bourrage	Vérifier que le bac à déchets est vide. Vérifier l'absence de bourrage dans la fente d'insertion
Perforation de trous non parallèles à l'arête du document	Des confettis sont coincés sous les poinçons	Prendre une feuille cartonnée et la glisser dans la fente d'insertion. Glisser la feuille de gauche à droite pour faire tomber les confettis dans le bac à déchets
Trous de perforation partiels	Les feuilles ne sont pas correctement alignées	Régler la butée de taquage et procéder à la perforation de feuilles de brouillon jusqu'à ce que le réglage soit correct
Fentes manquantes	Les poinçons sélectionnables ne sont pas sélectionnés pour la perforation	Vérifier que les poinçons corrects sont sélectionnés pour perforer. Pour sélectionner un poinçon, pousser le sélecteur correspondant de la face avant vers le bas
Impossible de tourner les pages du document relié	La marge arrière est trop large pour le diamètre des anneaux en plastique	Sélectionner la profondeur de marge arrière la plus faible pour les anneaux en plastique jusqu'à 19 mm de diamètre (2-150 feuilles). Sélectionner la profondeur de marge arrière la plus grande pour les anneaux en plastique de plus de 19 mm de diamètre (151-500 feuilles)
Trous de perforation pas parfaits	Risque de surcharge de la machine	Perforer des couvertures en plastique avec des feuilles de papier. Réduire le nombre de feuilles à perforer
Le bac à déchets perd des confettis	Le bac à déchets n'est correctement inséré ou le dispositif de « rafale » est activé	Vérifier que le bac à déchets est vide et que le dispositif de « rafale » est fermé

## GARANTIE INTERNATIONALE

Fellowes garantit toutes les pièces de la machine contre tout vice de fabrication et de matériel pendant une période de 2 ans à compter de la date d'achat par le consommateur. Si une pièce s'avère défectueuse pendant la période de garantie, votre seul et unique recours sera la réparation ou le remplacement de la pièce défectueuse selon les modalités et aux frais de Fellowes. Cette garantie ne s'applique pas en cas d'abus, de mauvaise manipulation ou de réparation non autorisée. Toute garantie implicite, y compris celle de commercialisation ou d'adaptation à un usage particulier, est par la présente limitée en durée à la période de

garantie appropriée définie ci-dessus. Fellowes ne pourra en aucun cas être tenue responsable de dommages indirects ou accessoires imputables à ce produit. Cette garantie vous donne des droits spécifiques. Vous pouvez avoir d'autres droits légaux qui peuvent varier. La durée, les termes et les conditions différentes de cette garantie sont valables dans le monde entier, sauf où des limitations, restrictions ou conditions peuvent être requises d'après les lois locales. Pour obtenir des renseignements détaillés ou un service dans le cadre de cette garantie, rendez-vous à la représentation Fellowes, ou votre commerçant local.



# ESPAÑOL

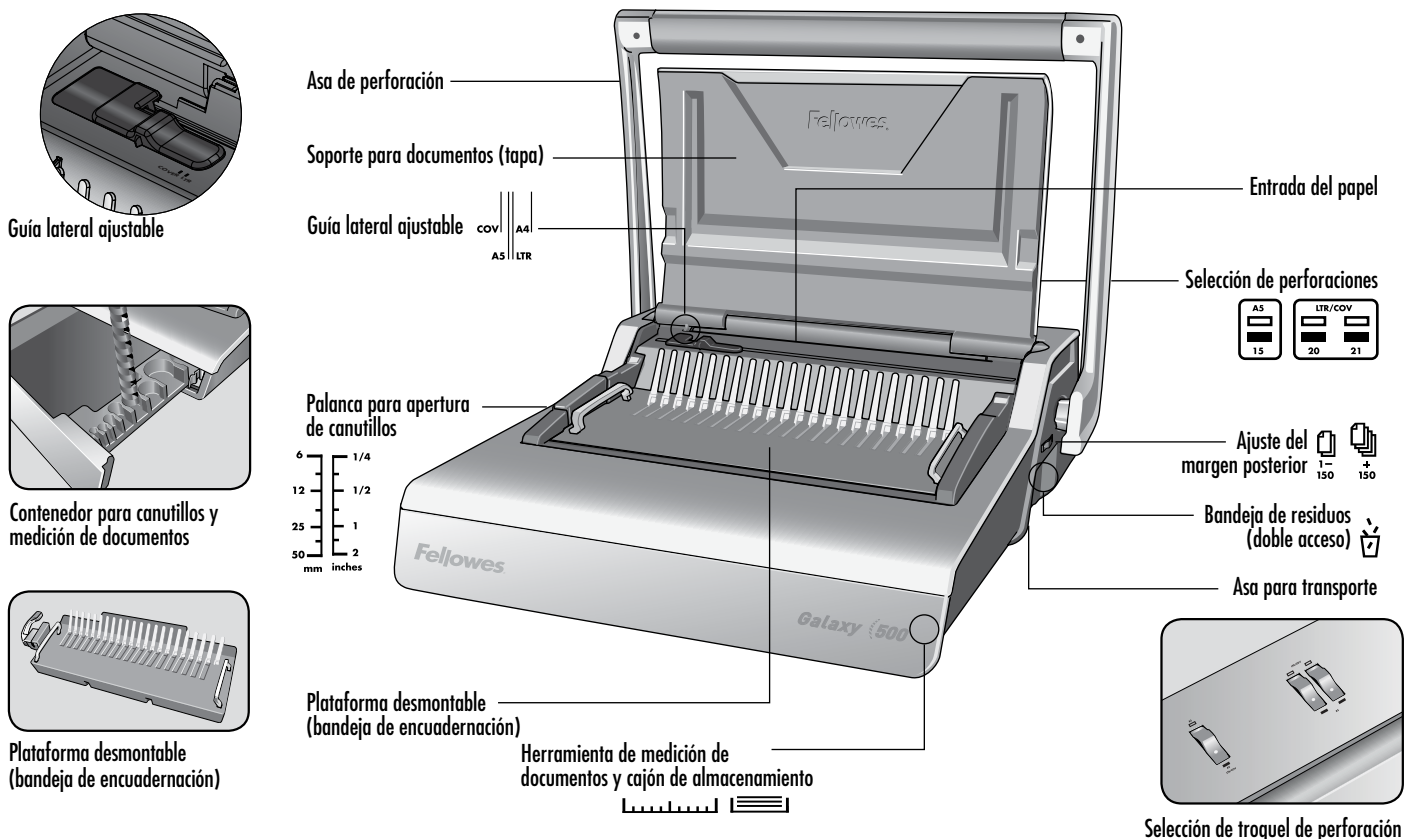

## CARACTERÍSTICAS GENERALES

### Capacidad de perforación

Hojas de papel	
80 g	28 hojas
Portadas transparentes	
100-200 micras	4 hojas
>200 micras	3 hojas
Otras portadas estándar	
160-270 g	4 hojas
>270 g	3 hojas
Capacidad de encuadernación	
Tamaño máx. del canutillo	51 mm
Documento máximo (papel de 80 g)	500 hojas

### Características técnicas

Dimensiones del papel	A4
Ranuras de perforación	21
Troqueles liberables	3 troqueles (15, 20, 21)
Margen posterior ajustable (min = 2,5 mm, max = 4,5 mm)	sí - 2 posiciones
Inclinación de la ranura	14,28 mm
Guía lateral ajustable	sí
Capacidad de la bandeja de residuos	3000 hojas
Peso neto	10,5 kg
Dimensiones (profundidad x ancho x alto)	450 x 530 x 165 mm

## INSTRUCCIONES DE SEGURIDAD IMPORTANTES — ¡Lea todas las instrucciones antes de su uso!

### PRECAUCIÓN

Sírvase leerlas antes de utilizar el dispositivo. Conserve este manual para futuras consultas

Al perforar;

- compruebe siempre que la máquina se encuentra sobre una superficie estable
- perforo algunas hojas de prueba y configure la máquina antes de perforar los documentos finales
- retire las grapas y materiales metálicos de las hojas antes de perforar
- no exceda nunca la capacidad nominal de la máquina

Al encuadernar;





- la plataforma de encuadernación desmontable puede usarse independientemente de la unidad de perforación
- compruebe siempre que la plataforma de encuadernación desmontable se encuentra sobre una superficie estable

Mantenga la máquina alejada de fuentes de agua y calor.

No intente nunca abrir ni reparar de ninguna otra manera esta máquina.

# DIÁMETRO DE CANUTILLO Y TAMAÑOS DE DOCUMENTO

## Tamaño de canutillo y ajustes de profundidad de margen

			Ajuste de margen posterior
mm	pulg.	número de hojas	
6 mm	1/4"	2-20	 1-150
8 mm	5/16"	21-40	
10 mm	3/8"	41-55	
12 mm	1/2"	56-90	
16 mm	5/8"	91-120	
19 mm	3/4"	121-150	
22 mm	7/8"	151-180	 +150
25 mm	1"	181-200	
32 mm	1 1/4"	201-240	
38 mm	1 1/2"	241-340	
45 mm	1 3/4"	341-410	
51 mm	2"	411-500	

### ¿Necesita ayuda?

Servicio de atención al cliente... [www.fellowes.com](http://www.fellowes.com)  
 Deje que nuestros expertos le den la solución. Llámenos siempre antes de ponerse en contacto con su distribuidor.

## INSTALACIÓN

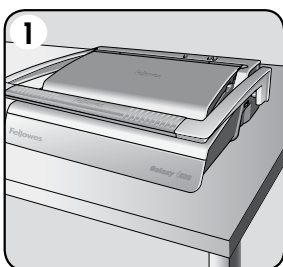

1. Compruebe que la máquina se encuentra sobre una superficie estable.

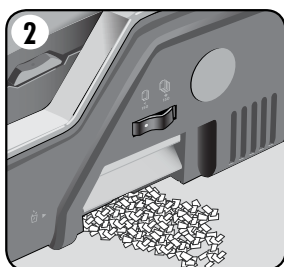

2. Compruebe que la bandeja de residuos esté vacía y bien colocada. Puede accederse a la bandeja desde ambos lados. La bandeja tiene una "función de escape" que funciona cuando el cajón de recortes está desbordado.

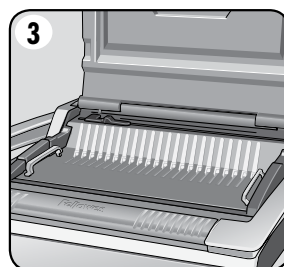

3. Asegúrese que la plataforma de encuadernación esté bien colocada en la máquina.

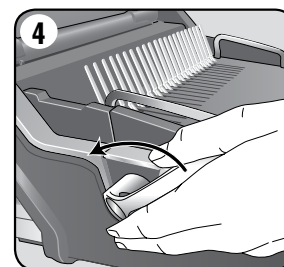

4. Compruebe que la palanca de apertura de canutillo se ha empujado hacia atrás.

# ESPAÑOL

## PASOS PARA ENCUADERNAR ENCUADERNACIÓN DE DOCUMENTOS

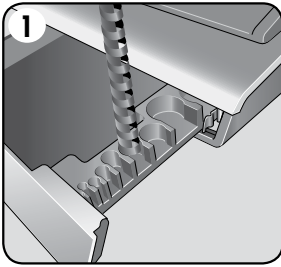

1. Seleccione el diámetro de canutillo correcto utilizando la bandeja de almacenamiento.

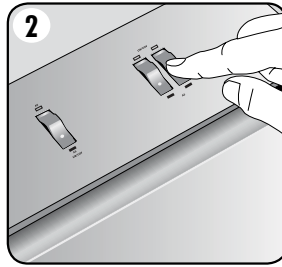

2. Seleccione el perfil de perforación adecuado para el tamaño de hoja. Seleccione los troqueles liberables según corresponda (15, 20, 21 agujeros).

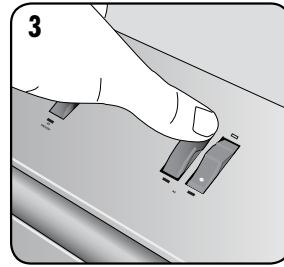

3. Para cancelar una perforación, presione hacia abajo el interruptor de la parte posterior. Haga una perforación de prueba en una hoja.

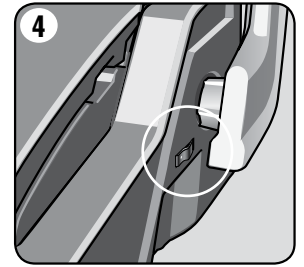

4. Seleccione la profundidad correcta del margen posterior para el número de hojas.

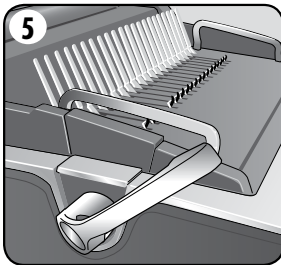
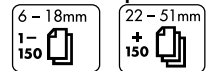

5. Inserte el canutillo de plástico en el mecanismo de apertura. Tire de la palanca de apertura de canutillos hacia delante para abrir el canutillo.

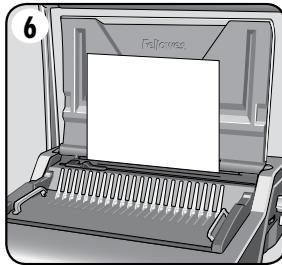

6. Perfore algunas hojas de prueba para comprobar la posición de la guía lateral.

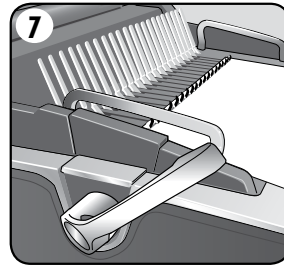

7. Coloque las hojas perforadas directamente en el canutillo abierto.

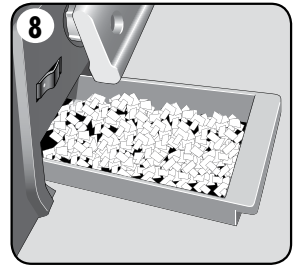

8. Vacíe la bandeja de residuos con regularidad; lo ideal sería después de cada uso.

## ENCUADERNACIÓN DE DOCUMENTOS

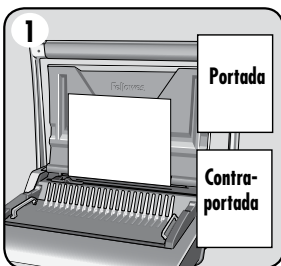

1. Asegúrese de que la guía de borde esté establecida para el tamaño de documento adecuado. Perfore en primer lugar la portada y contraportada del documento.

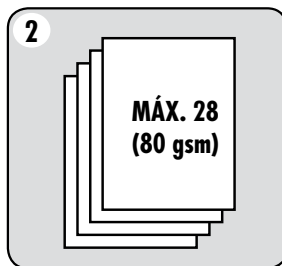

2. Perfore las hojas en partidas pequeñas para no sobrecargar la máquina ni exceder el esfuerzo del usuario. Ajuste la guía de borde si fuera necesario.

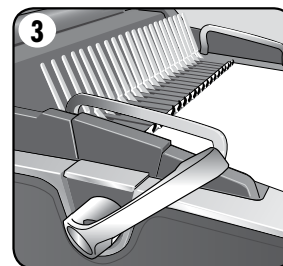

3. Coloque las hojas perforadas directamente en el canutillo abierto. Comience por la parte inicial del documento.

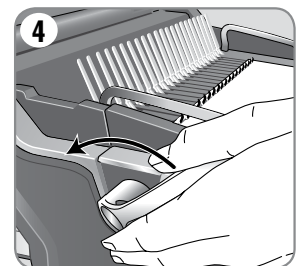

4. Una vez cargadas en el canutillo todas las hojas perforadas, presione la palanca del canutillo hacia atrás para cerrarlo y extraiga el documento encuadernado.

## PLATAFORMA DE ENCUADERNACIÓN DESMONTABLE

Galaxy tiene una plataforma de encuadernación móvil única. La plataforma puede separarse de la base y utilizarse sobre una superficie estable para encuadernar documentos usando el procedimiento de encuadernación normal y permite además el trabajo en equipo de diferentes usuarios. Cuando no esté utilizándose, la plataforma debe almacenarse de manera segura en la máquina perforadora.

**Satellite**<sup>®</sup>  
SYSTEM

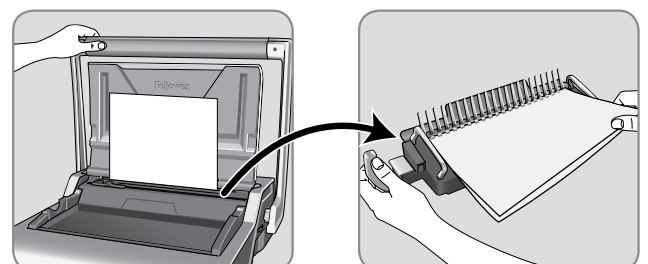

## CÓMO CORREGIR LA ENCUADERNACIÓN DE UN DOCUMENTO

Es posible incluir o extraer hojas en cualquier momento abriendo y cerrando el canutillo de la forma descrita anteriormente.

## CÓMO RETIRAR LOS RESTOS DE PAPEL

La bandeja de residuos se encuentra en la parte inferior de la máquina y puede accederse a ella desde ambos lados. Para obtener los mejores resultados, la bandeja debe vaciarse periódicamente. La bandeja debe vaciarse después de cada 50 operaciones para impedir bloqueos.

## ALMACENAMIENTO

Baje la tapa y el asa de perforación. La encuadernadora de canutillo Galaxy se ha diseñado para su almacenamiento en posición horizontal sobre el escritorio.

## RESOLUCIÓN DE PROBLEMAS

Problema	Causa	Solución
Los orificios perforados no están centrados	No se ha fijado la guía lateral	Ajuste la guía lateral hasta que el patrón de orificios sea correcto
La máquina no perfora	Bloqueo	Compruebe que la bandeja de residuos está vacía. Compruebe que la entrada de papel no está bloqueada
Los agujeros perforados no están paralelos al borde	Hay suciedad acumulada bajo los taladros	Tome un trozo de cartulina e introdúzcalo en la entrada de papel. Mueva la cartulina hacia los lados para extraer los restos de papel e introducirlos en la bandeja de residuos
Agujeros incompletos	Las hojas no están alineadas según el patrón de perforación	Ajuste la guía lateral y perforo algunas hojas de prueba hasta corregir la orientación
Faltan agujeros	No se han seleccionado los troqueles seleccionables para perforar	Compruebe que se han seleccionado los troqueles correctos para hacer los agujeros. Para seleccionar un troquel, presione hacia abajo el interruptor selector en la parte delantera
No pueden pasarse las hojas del documento encuadernado	El margen posterior es demasiado grande para un canutillo más pequeño	Seleccione la profundidad de margen más pequeña para canutillos de hasta 19 mm de diámetro (2-150 hojas). Seleccione una profundidad de margen mayor para canutillos mayores de 19 mm de diámetro (151-500 hojas)
Agujeros con bordes en malas condiciones	Posible sobrecarga de la máquina	Perfore las portadas de plástico con hojas de papel. Reduzca el número de hojas que van a perforarse
La bandeja de residuos deja salir restos de papel	La bandeja no se ha insertado correctamente o se ha activado la "función de escape"	Compruebe que la bandeja de residuos está vacía y la "función de escape" cerrada

## GARANTÍA MUNDIAL

Fellowes garantiza que ninguna de las piezas de la encuadernadora presentará defectos de material o mano de obra durante los 2 años posteriores a la fecha de compra por parte del consumidor original. Si se encuentra algún defecto en alguna de las piezas durante el período de garantía, la única y exclusiva solución será la reparación o el cambio de la pieza defectuosa, a criterio y cuenta de Fellowes. Esta garantía queda invalidada en casos de abuso, manipulación indebida o reparación no autorizada. Toda garantía implícita, incluida la de comerciabilidad o adecuación para un objetivo particular, queda limitada por la presente en su duración al periodo

apropiado de garantía establecido antes. En ningún caso será Fellowes responsable de daños consecuenciales que puedan atribuirse a este producto. Esta garantía le otorga derechos legales específicos. Usted puede tener otros derechos legales diferentes. La duración, los términos y las condiciones de esta garantía son válidos en todo el mundo, excepto en los lugares donde la legislación local exija limitaciones, restricciones o condiciones diferentes. Para obtener más detalles o para recibir servicio conforme a esta garantía, póngase en contacto con nosotros o con su distribuidor.

# DEUTSCH

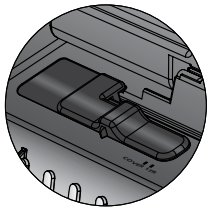

Verstellbare Seitenführung

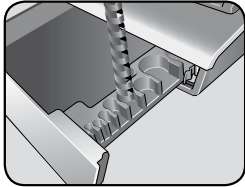

Binderückenablage und Dokumentenmessvorrichtung

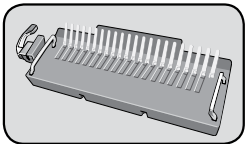

Abnehmbare Plattform (Bindekassette)

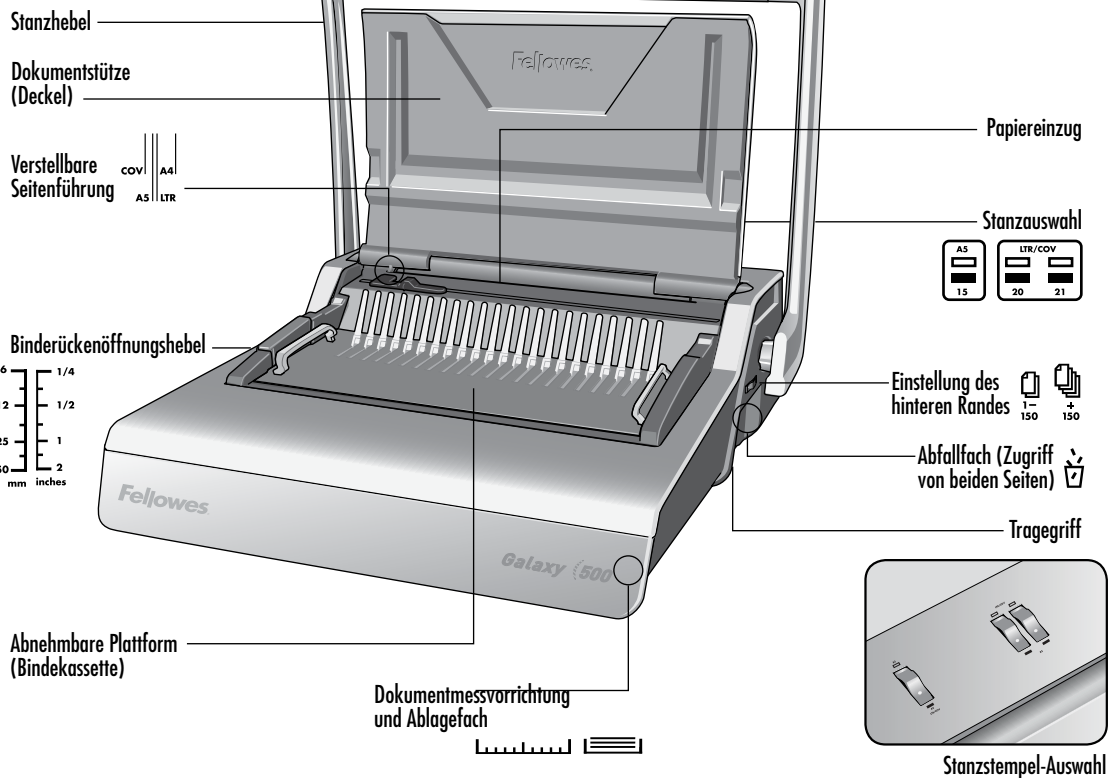

## LEISTUNGSMERKMALE

### Stanzleistung

#### Papierblätter

80 g 28 Blätter

#### Transparente Deckblätter

100-200 Mikron 4 Blätter

200+ Mikron 3 Blätter

#### Andere Standarddeckblätter

160-270 g 4 Blätter

270+ g 3 Blätter

### Bindeleistung

Max. Binderückendurchmesser 51 mm

Max. Dokument (80 g) 500 Blätter

### Technische Daten

Papiermaße A4

Stanzlöcher 21

Herausnehmbare Stanzköpfe 3 Stanzköpfe (15, 20, 21)

Einstellbarer hinterer Rand (Min. = 2,5 mm, max = 4,5 mm) ja - 2 Positionen

Stanzteilung 14,28 mm

Einstellbarer Randanschlag ja

Fassungsvermögen des Abfallfachs 3.000 Blätter

Nettogewicht 10,5 kg

Abmessungen (TxLxH) 450 x 530 x 165 mm

## WICHTIGE SICHERHEITSHINWEISE — Vor Gebrauch lesen!



**VORSICHT**

Bitte vor Gebrauch lesen. Zur späteren Bezugnahme bitte aufheben

### Beim Stanzen:

- immer darauf achten, dass das Gerät auf einer stabilen Unterlage steht
- Restblätter teststanzen und das Gerät vor dem Stanzen der endgültigen Dokumente einstellen
- Heftklammern und andere Metallteile vor dem Stanzen entfernen
- nie die angegebene Geräteleistung überschreiten

### Beim Binden:



- die abnehmbare Bindeplattform kann vom Stanzgerät entfernt und separat verwendet werden
- immer sicherstellen, dass die abnehmbare Bindeplattform auf einer stabilen Unterlage steht

Von Wärme- und Wasserquellen fernhalten.

Dieses Gerät darf nicht geöffnet oder repariert werden.

# BINDERÜCKENDURCHMESSER UND DOKUMENTGRÖSSEN

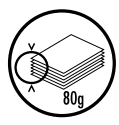
## Kammdurchmesser u. Randbreiteneinstellungen

			Hinteren Rand einstellen
mm	Zoll	Anzahl der Blätter	
6 mm	1/4"	2-20	 1-150
8 mm	5/16"	21-40	
10 mm	3/8"	41-55	
12 mm	1/2"	56-90	
16 mm	5/8"	91-120	
19 mm	3/4"	121-150	
22 mm	7/8"	151-180	 +150
25 mm	1"	181-200	
32 mm	1 1/4"	201-240	
38 mm	1 1/2"	241-340	
45 mm	1 3/4"	341-410	
51 mm	2"	411-500	

## Benötigen Sie Hilfe?

Kundendienst... [www.fellowes.com](http://www.fellowes.com)

Lassen Sie unsere Experten eine Lösung finden.

Rufen Sie immer zuerst Fellowes an, bevor Sie den Händler kontaktieren, bei dem Sie das Gerät gekauft haben.

## EINRICHTUNG

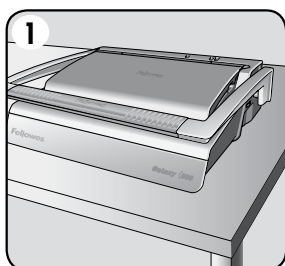

1. Immer darauf achten, dass das Gerät auf einer stabilen Unterlage steht.

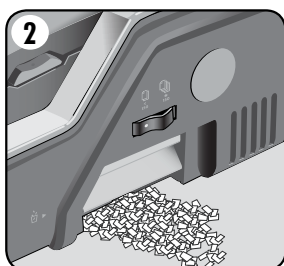

2. Prüfen, ob das Abfallfach leer ist und richtig sitzt. Zugriff auf das Fach ist von links oder rechts möglich. Das Fach verfügt über eine „Auswurf Funktion“, die aktiviert wird, wenn das Papierabfallfach zu voll ist.

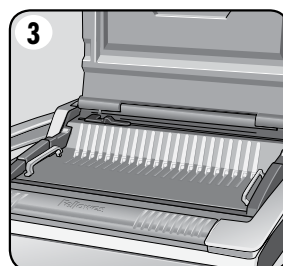

3. Sicherstellen, dass die Bindeplattform richtig im Gerät sitzt.

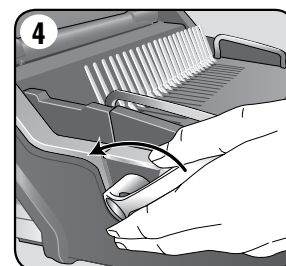

4. Sicherstellen, dass der Binderückenöffnungshebel nach hinten gedrückt ist.

# DEUTSCH

## BINDEN - SCHRITTWEISE ANLEITUNG - BINDEN VON DOKUMENTEN

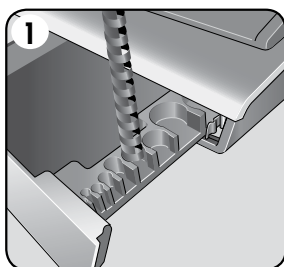

1. Mithilfe des Binderückenablagefachs den richtigen Binderückendurchmesser bestimmen.

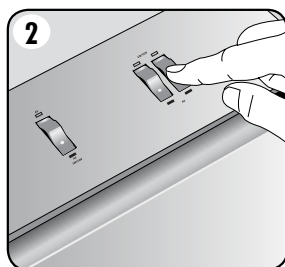

2. Das richtige Stanzprofil für das Papierformat auswählen. Die entsprechenden herausnehmbaren Stanzköpfe auswählen (15, 20, 21 Löcher).

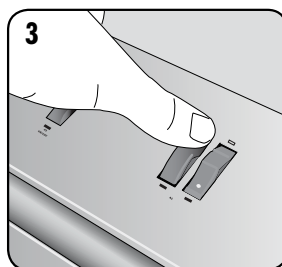

3. Um einen Stanzvorgang abzurechnen, den Schalter auf der Rückseite nach unten drücken. Ein Blatt teststanzen.

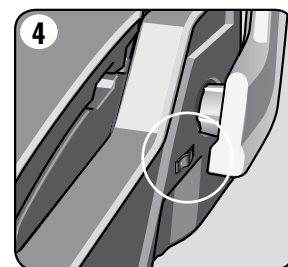

4. Die richtige hintere Randtiefe für die Anzahl der Blätter auswählen.

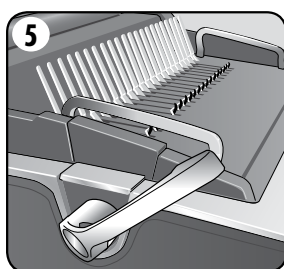
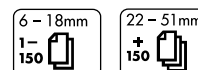

5. Den Plastikbinderücken in den Öffnungsmechanismus einsetzen. Zum Öffnen des Binderückens den Binderückenöffnungshebel nach vorne ziehen.

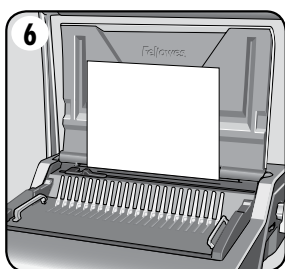

6. Ein paar Restblätter teststanzen, um die Einstellung der Seitenführung zu prüfen.

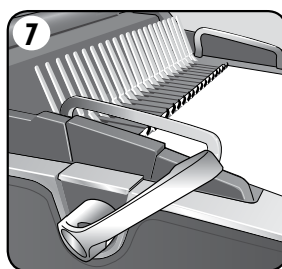

7. Die gestanzten Blätter direkt auf den offenen Binderücken legen.

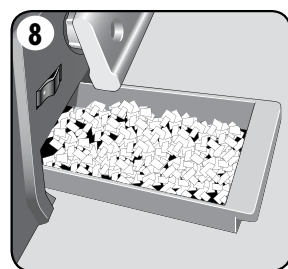

8. Das Abfallfach regelmäßig leeren - im Idealfall nach jedem Gebrauch.

## BINDEN VON DOKUMENTEN

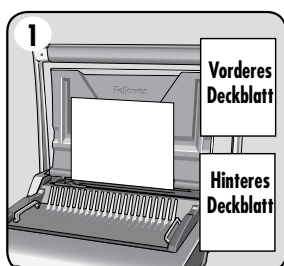

1. Stellen Sie sicher, dass die Seitenführung auf die richtige Dokumentengröße eingestellt ist. Zuerst das vordere und hintere Deckblatt stanzen.

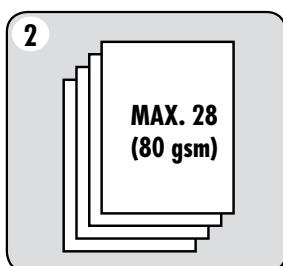

2. Die Blätter in kleinen Stapeln stanzen, damit Gerät und Benutzer nicht überlastet werden. Stellen Sie die Seitenführung ein, falls erforderlich.

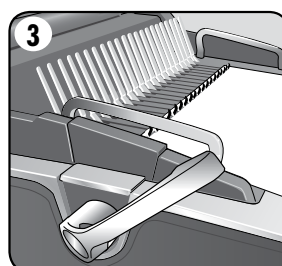

3. Die gestanzten Blätter direkt auf den offenen Binderücken legen. Mit der Vorderseite des Dokuments beginnen.

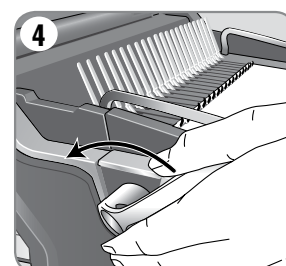

4. Wenn alle gestanzten Blätter auf dem Binderücken liegen, den Binderückenhebel nach hinten drücken, um den Binderücken zu schließen. Das gebundene Dokument entnehmen.

## ABNEHMBARE BINDEPLATTFORM

Das Modell Galaxy verfügt über eine einzigartige, abnehmbare Bindeplattform. Die Plattform kann vom Unterteil abgehoben und auf einer stabilen Unterlage aufgestellt werden, um Dokumente mit dem normalen Bindeverfahren zu binden und eine Zusammenarbeit verschiedener Benutzer zu ermöglichen. Wird die Plattform nicht benutzt, ist sie sicher im Stanzgerät zu verstauen.

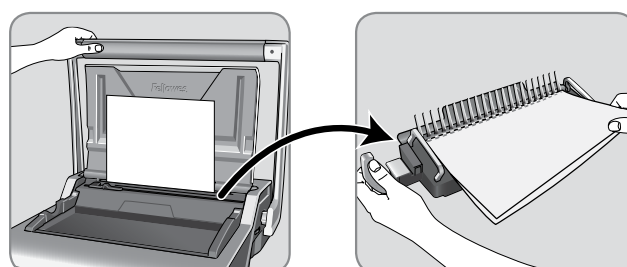

**Satellite**<sup>®</sup>  
SYSTEM

## KORRIGIEREN EINES GEBUNDENEN DOKUMENTS

Zusätzliche Seiten können jederzeit eingefügt und es können auch Seiten entnommen werden, indem der Binderücken, wie bereits beschrieben, geöffnet oder geschlossen wird.

## ENTFERNEN DER PAPIERABFÄLLE

Das Abfallfach befindet sich unter dem Gerät und ist von beiden Seiten zugänglich. Am besten ist es, das Fach regelmäßig zu leeren. Das Fach sollte nach jeweils 50 Arbeitsgängen geleert werden, damit es zu keinen Blockierungen kommt.

## LAGERUNG

Den Deckel und Stanzhebel absenken. Das Galaxy Plastikbindegerät ist zur horizontalen Lagerung auf einer Tischfläche vorgesehen.

## FEHLERDIAGNOSE UND -BEHEBUNG

Problem	Ursache	Lösung
Gestanzte Löcher sind nicht mittig	Seitenführung ist nicht eingestellt	Die Seitenführung so einstellen, dass das Lochmuster stimmt
Gerät stanzt nicht	Blockierung	Prüfen, ob das Abfallfach leer ist. Den Papiereinzug auf Blockierungen überprüfen
Gestanzte Löcher verlaufen nicht parallel zum Rand	Unter den Stanzköpfen steckt Schmutz	Einen steifen Karton in den Papiereinzug stecken. Den Karton seitlich hin und her schieben, um etwaige Papierreste in das Abfallfach zu schieben
Löcher werden nur teilweise gestanzt	Blätter sind nicht richtig mit dem Stanzmuster ausgerichtet	Die Seitenführung einstellen und Restblätter teststanzen, bis die Einstellung stimmt
Es fehlen Löcher	Es wurden keine wählbaren Stanzköpfe ausgewählt	Prüfen, ob die richtigen Stanzköpfe zum Stanzen der Löcher ausgewählt wurden. Zur Auswahl eines Stanzkopfes den Wahlschalter vorne nach unten drücken
Die Blätter des gebundenen Dokuments lassen sich nicht umblättern	Der hintere Rand ist zu groß für einen kleineren Binderücken	Die kleinere Randtiefe für Binderücken bis zu 19 mm Durchmesser (2-150 Blätter) auswählen. Die größere Randtiefe für Binderücken mit einem Durchmesser von über 19 mm Durchmesser (151-500 Blätter) auswählen
Beschädigte Stanzränder	Mögliche Überladung des Geräts	Kunststoff-Deckblätter zusammen mit Papierblättern stanzen. Die Anzahl der Blätter pro Stanzvorgang verringern
Papierreste treten aus dem Abfallfach aus	Abfallfach ist nicht richtig eingesetzt, oder die „Auswurf Funktion“ wurde aktiviert	Prüfen, ob das Abfallfach leer ist und die „Auswurf Funktion“ geschlossen ist

## WELTWEITE GARANTIE

Fellowes garantiert, dass alle Teile des Bindegeräts für einen Zeitraum von 2 Jahren ab Kaufdatum durch den Erstkäufer frei von Material- und Verarbeitungsfehlern sind. Sollte sich ein Teil während der Garantiezeit als defekt erweisen, haben Sie im Ermessen und auf Kosten von Fellowes einzig und allein Anspruch auf Reparatur oder Ersatz des defekten Teils. Diese Garantie schließt Missbrauch, unsachgemäße Handhabung und unbefugte Reparaturen aus. Alle stillschweigenden Garantien, einschließlich die der Marktgängigkeit oder Eignung für einen bestimmten Zweck, werden hiermit auf die Dauer der vorstehend angeführten Garantiezeit

beschränkt. Auf keinen Fall haftet Fellowes für eventuell im Zusammenhang mit diesem Produkt auftretende Folgeschäden. Diese Garantie gewährt Ihnen bestimmte Rechte. Es können Ihnen noch weitere bzw. andere Rechte zustehen, die sich von dieser Garantie unterscheiden. Dauer, Bedingungen und Konditionen dieser Garantie gelten weltweit, außer wenn lokale Gesetze andere Begrenzungen, Einschränkungen oder Konditionen vorschreiben. Um weitere Einzelheiten zu erfahren oder Serviceleistungen im Rahmen dieser Garantie in Anspruch zu nehmen, wenden Sie sich bitte an Fellowes oder Ihren Händler.



# ITALIANO

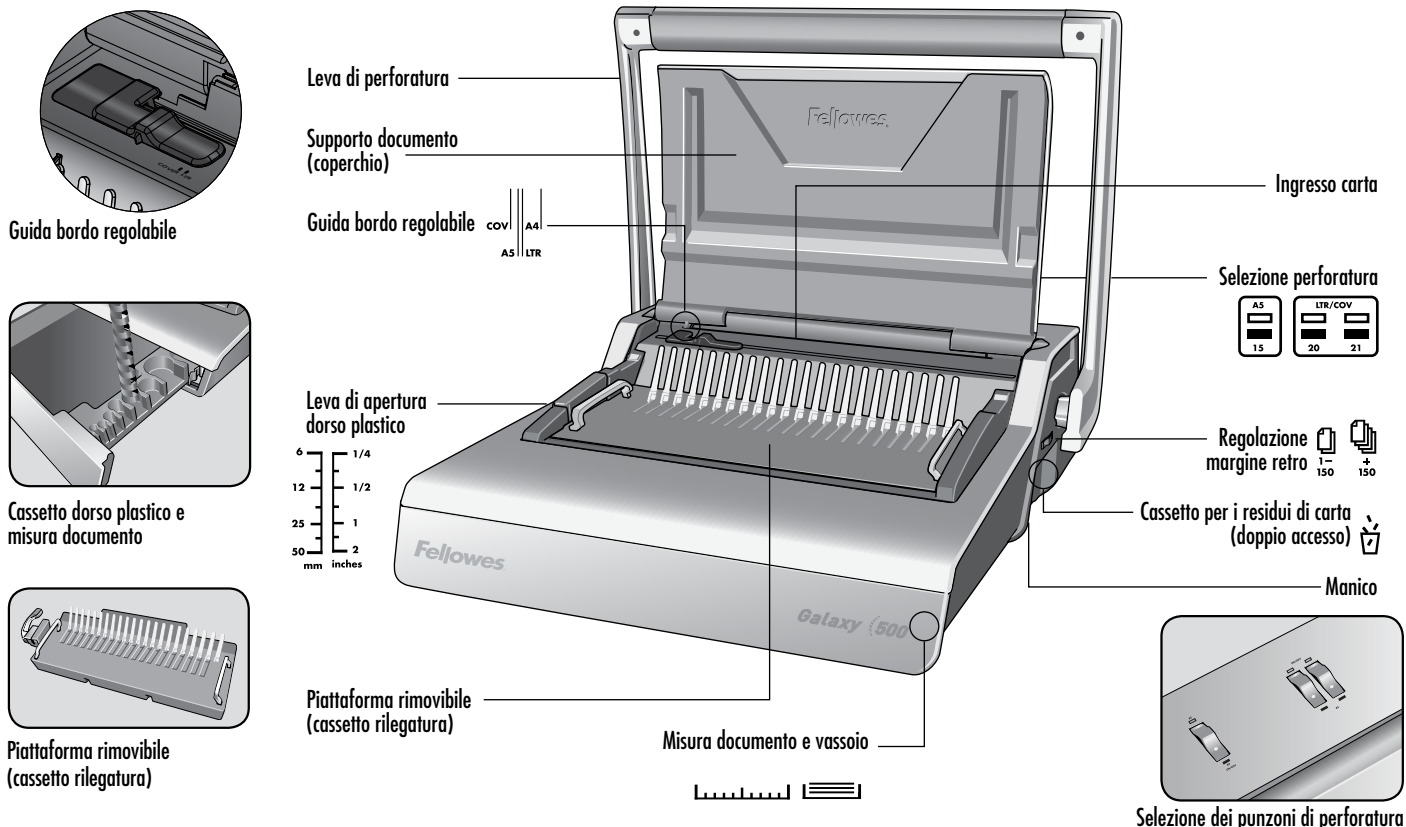

## CARATTERISTICHE

### Capacità di perforatura

Fogli di carta	
80 g	28 fogli
Copertine trasparenti	
100-200 micron	4 fogli
200 micron e più	3 fogli
Altre copertine standard	
160-270 g	4 fogli
270 g e più	3 fogli

### Capacità di rilegatura

Dimensione max dorso plastico	51 mm
Documento massimo (80 g)	500 fogli

### Dati tecnici

Dimensioni carta	A4
Fessure di perforatura	21
Punzoni rimovibili	3 punzoni (15, 20, 21)
Margine retro regolabile (min = 2,5 mm, max = 4,5 mm)	si - 2 posizioni
Passo fessure	14,28 mm
Guida del bordo regolabile	si
Capacità cassetto per i residui carta	3000 fogli
Peso netto	10,5 kg
Dimensioni (PxLxA)	450 x 530 x 165 mm

## IMPORTANTI ISTRUZIONI PER LA SICUREZZA — Leggere prima dell'utilizzo



Si prega di leggere prima dell'utilizzo. Conservare queste istruzioni per consultarle quando necessario

### Precauzioni per la perforatura;

- verificare sempre che la macchina sia su una superficie stabile
- eseguire delle prove su fogli di scarto e impostare la macchina prima di procedere alla perforatura dei documenti
- rimuovere le graffette e altri oggetti metallici prima di eseguire la perforatura
- non eccedere mai la capacità della macchina

### Precauzioni per la rilegatura;



- la piattaforma di rilegatura rimovibile può essere utilizzata separatamente dall'unità di perforatura
- assicurarsi sempre che la piattaforma di rilegatura rimovibile si trovi su una superficie stabile

Tenere la macchina lontano da fonti di calore e acqua.

Non tentare mai di aprire o riparare in alcun modo la macchina.

## DIAMETRO DEL DORSO PLASTICO E DIMENSIONI DEI DOCUMENTI

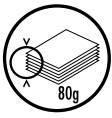
### Diametro del dorso plastico e regolazioni della profondità del margine

			Impostazione margine retro
mm	pollice	numero di fogli	
6 mm	1/4"	2-20	 1-150
8 mm	5/16"	21-40	
10 mm	3/8"	41-55	
12 mm	1/2"	56-90	
16 mm	5/8"	91-120	
19 mm	3/4"	121-150	
22 mm	7/8"	151-180	 +150
25 mm	1"	181-200	
32 mm	1 1/4"	201-240	
38 mm	1 1/2"	241-340	
45 mm	1 3/4"	341-410	
51 mm	2"	411-500	

### Per richiedere assistenza

Servizio clienti... [www.fellowes.com](http://www.fellowes.com)  
I nostri tecnici sono a vostra disposizione per offrirvi la soluzione migliore. Contattate sempre Fellowes prima di rivolgervi al rivenditore.

## IMPOSTAZIONE



1. Verificare che la macchina sia su una superficie stabile.

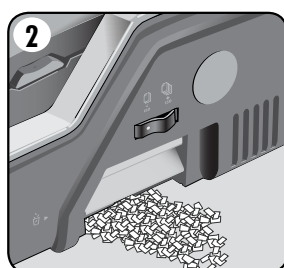

2. Verificare che il cassetto per i residui di carta sia vuoto e inserito correttamente. È possibile accedere al vassoio sia dal lato destro che dal lato sinistro. Il vassoio prevede la funzione di espulsione attiva quando il vassoio dei trucioli è pieno.

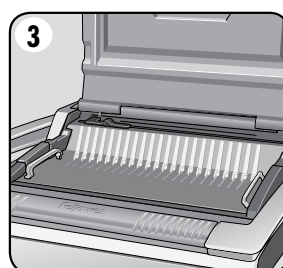

3. Assicurarsi che la piattaforma di rilegatura sia inserita correttamente nella macchina.

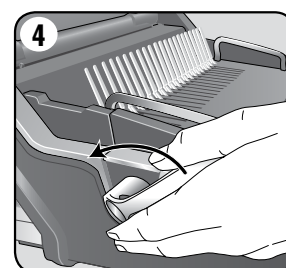

4. Verificare che la leva di apertura del dorso plastico sia spinta verso il retro.

# ITALIANO

## FASI DI RILEGATURA RILEGATURA DOCUMENTO

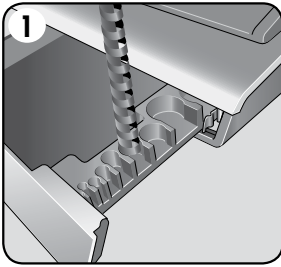

1. Selezionare il diametro adatto del dorso plastico mediante il vassoio.

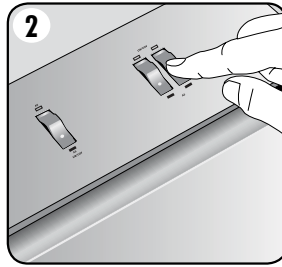

2. Selezionare il profilo di perforatura corretto per le dimensioni del foglio. Selezionare i punzoni rimovibili adeguati (fori 15, 20, 21).

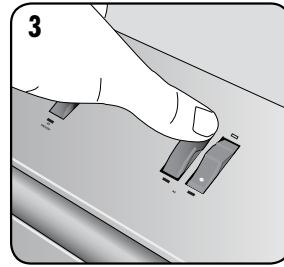

3. Per annullare una perforatura, premere l'interruttore in basso sul retro. Eseguire la prova di perforatura su un foglio.

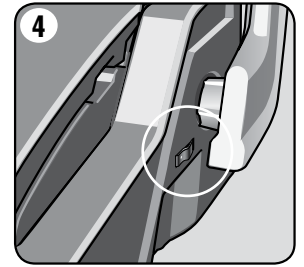

4. Selezionare la corretta profondità di margine sul retro per uno specifico numero di fogli.

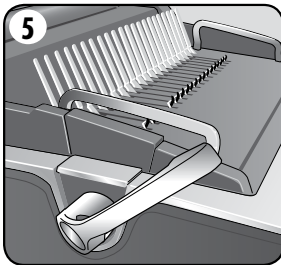

5. Inserire il dorso plastico nel meccanismo di apertura. Tirare l'apposita leva per aprire il dorso plastico.

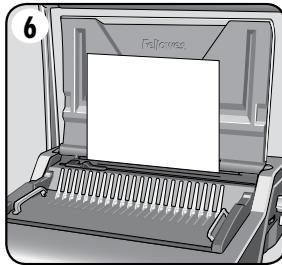

6. Eseguire delle prove su fogli di scarto per controllare l'impostazione della guida del bordo.

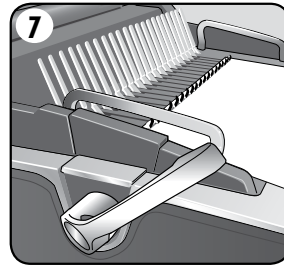

7. Caricare i fogli perforati direttamente sul dorso plastico aperto.

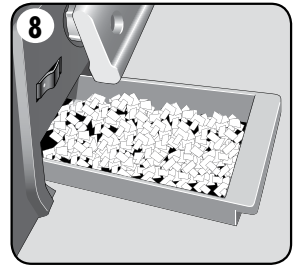

8. Svuotare regolarmente il cassetto per i residui di carta - preferibilmente dopo ciascun utilizzo.

## RILEGATURA DOCUMENTO

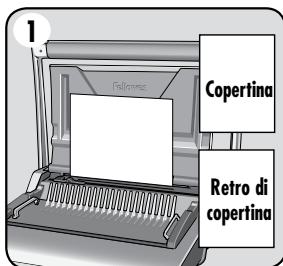

1. Accertarsi che la guida del bordo sia impostata sulla dimensione corretta del documento. Eseguire prima la perforatura della copertina e del retro di copertina.

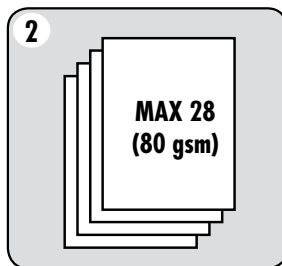

2. Perforare i fogli a piccoli gruppi per non sovraccaricare la macchina e maneggiarli agevolmente. Se necessario, regolare la guida del bordo.

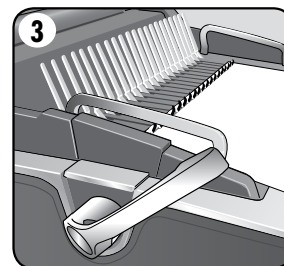

3. Caricare i fogli perforati direttamente sul dorso plastico aperto. Iniziare dalla parte anteriore del documento.

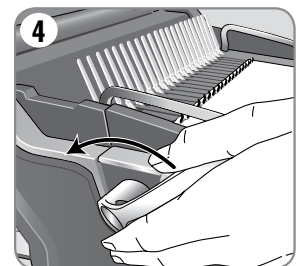

4. Una volta inseriti tutti i fogli perforati sul dorso plastico, spingere verso la parte posteriore la leva di apertura dorso per chiudere quest'ultimo e rimuovere il documento rilegato.

## PIATTAFORMA DI RILEGATURA RIMOVIBILE

Galaxy ha un'unica piattaforma di rilegatura mobile. La piattaforma può essere sollevata dalla base e utilizzata su una superficie stabile per rilegare documenti mediante la normale procedura di rilegatura, consentendo inoltre a diversi utenti di lavorare insieme. Quando non utilizzata, riporre la piattaforma nella macchina di perforatura.

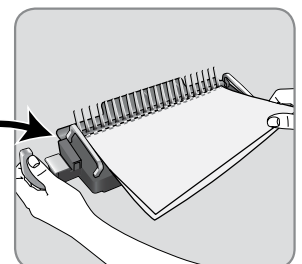
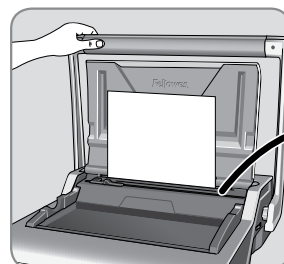

## MODIFICA DI UN DOCUMENTO GIÀ RILEGATO

Si possono aggiungere o rimuovere fogli aprendo e poi chiudendo il dorso plastico come descritto in precedenza.

## RIMOZIONE DEI RESIDUI DI CARTA

Il cassetto per i residui di carta è situato sotto la macchina ed è accessibile da tutti i lati. Per ottenere risultati ottimali, svuotarlo regolarmente. Svuotare il vassoio ogni 50 operazioni, per garantire che non si ostruisca.

## RIPOSIZIONE

Abbassare il coperchio e la leva di perforatura. La rilegatrice a pettine Galaxy va riposta orizzontalmente su una scrivania.

## RISOLUZIONE GUASTI

Problema	Causa	Soluzione
Fori non centrati	Guida del bordo non impostata	Regolare la guida del bordo finché la sequenza di fori non è corretta
La macchina non esegue la perforatura	Ostruzione	Verificare che il cassetto per i residui di carta sia vuoto. Controllare se c'è un'ostruzione all'ingresso della carta
Fori non paralleli al bordo	Materiale di scarto incastrato sotto i punzoni	Inserire nell'apertura della carta un pezzo di cartone rigido. Muovere il cartone lateralmente per far cadere eventuali residui di carta nel cassetto
Fori parziali	Fogli disallineati rispetto ai punzoni.	Regolare la guida del bordo ed eseguire delle prove su fogli di scarto fino a eliminare il problema
Fori mancanti	I punzoni selezionabili non sono selezionati per forare	Verificare che i punzoni selezionati siano corretti per i fori di perforatura. Per selezionare un punzone, premere l'interruttore di selezione sul lato anteriore
I fogli non girano sul dorso plastico	Margine sul retro troppo grande per un pettine più piccolo	Selezionare la profondità di margine minore per pettini fino a 19 mm di diametro (2-150 fogli). Selezionare la profondità di margine maggiore per pettini che superano i 19 mm di diametro (151-500 fogli)
Bordi dei fori danneggiati	Possibile sovraccarico della macchina	Perforare le copertine di plastica con i fogli di carta. Ridurre il numero di fogli su cui si esegue la perforatura
Fuoriuscita dei residui di carta dal cassetto	Cassetto dei residui di carta non inserito correttamente o funzione di espulsione rapida attivata	Verificare che il cassetto per i residui di carta sia vuoto e che la funzione di espulsione non sia attivata

## GARANZIA INTERNAZIONALE

Fellowes garantisce che tutti i componenti della rilegatrice saranno esenti da difetti di materiali e fabbricazione per 2 anni a decorrere dalla data d'acquisto da parte dell'utente originale. Nel caso in cui si riscontrino dei difetti durante il periodo di garanzia, il rimedio esclusivo a disposizione del cliente sarà la riparazione o la sostituzione del prodotto difettoso, a carico di Fellowes e a sua discrezione. La garanzia non copre danni derivanti da uso improprio, manutenzione errata o riparazioni non autorizzate. Eventuali garanzie implicite, comprese quelle di commerciabilità o idoneità per uno scopo specifico, sono soggette ai limiti di durata

stabiliti nella garanzia sopra indicata. In nessun caso Fellowes sarà ritenuta responsabile di danni consequenziali o incidentali attribuibili a questo prodotto. La presente garanzia concede diritti legali specifici. L'acquirente potrebbe godere di altri diritti legali diversi da quelli di cui alla presente garanzia. La durata, i termini e le condizioni della presente garanzia sono validi in tutto il mondo, a eccezione dei luoghi in cui le norme di legge prevedano limitazioni, restrizioni o condizioni diverse. Per ulteriori informazioni o per richiedere assistenza in garanzia, rivolgersi direttamente a Fellowes o al rivenditore.

# NEDERLANDS

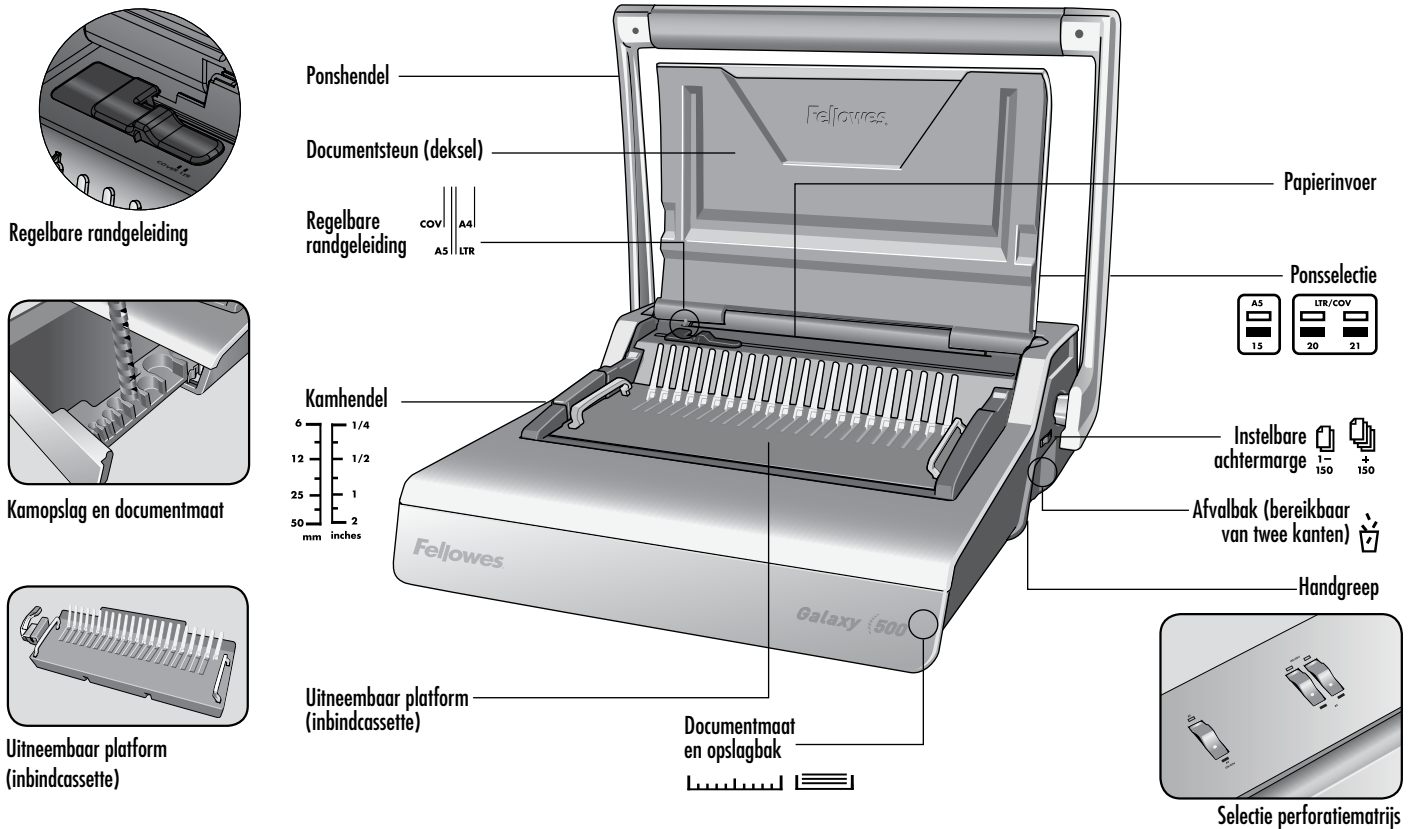

## MOGELIJKHEDEN

### Ponscapaciteit

#### Papiervellen

80 g 28 vellen

#### Transparante dekbladen

100-200 micron 4 vellen

200+ micron 3 vellen

#### Andere standaard dekbladen

160-270 g 4 vellen

270+ g 3 vellen

### Inbindcapaciteit

Max kamgrootte 51 mm

Max. document (80 g) 500 vellen

### Technische gegevens

Papierafmetingen A4

Ponsgaten 21

Verwijderbare matrijzen 3 matrijzen (15, 20, 21)

Instelbare achtermarge (min = 2,5 mm, max = 4,5 mm) ja - 2 posities

Perforatieafstand 14,28 mm

Bindrugstop ja

Afvalbakcapaciteit 3000 vellen

Netto gewicht 10,5 kg

Afmetingen (DxLxH) 450 x 530 x 165 mm

## BELANGRIJKE VEILIGHEIDSINSTRUCTIES — Lezen voor gebruik!



Lezen voor gebruik. Bewaren voor later gebruik

Tijdens het ponsen;

- zorg altijd dat de machine op een stabiel oppervlak staat
- test ponsafvalvellen en stel de machine in vóór het ponsen van uiteindelijke documenten
- verwijder nietjes en andere metalen voorwerpen vóór het ponsen
- overschrijd nooit de opgegeven capaciteit van de machine

Tijdens het inbinden;



- het uitneembare inbindplatform kan los van het ponsapparaat worden gebruikt
- zorg er altijd voor dat het uitneembare inbindplatform op een stabiel oppervlak staat

Houd de machine uit de buurt van warmte- en waterbronnen.

Probeer de machine nooit te openen of op een andere wijze te repareren.

# KAMDIAMETER & DOCUMENTAFMETINGEN

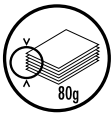
## Kamdiameterafmetingen & margediepte-instellingen

			Terugzetmarge
mm	duim	aantal vellen	
6 mm	1/4"	2-20	 1-150
8 mm	5/16"	21-40	
10 mm	3/8"	41-55	
12 mm	1/2"	56-90	
16 mm	5/8"	91-120	
19 mm	3/4"	121-150	
22 mm	7/8"	151-180	 +150
25 mm	1"	181-200	
32 mm	1 1/4"	201-240	
38 mm	1 1/2"	241-340	
45 mm	1 3/4"	341-410	
51 mm	2"	411-500	

### Hulp nodig?

Klantendienst... [www.fellowes.com](http://www.fellowes.com)

Laat onze deskundigen u helpen met een oplossing. Neem altijd eerst contact op met Fellowes alvorens contact op te nemen met de winkel waar u het product hebt gekocht.

## OPSTELLING

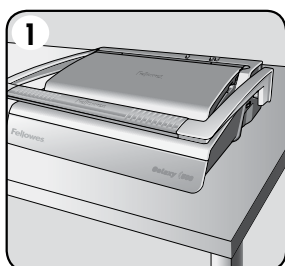

1. Zorg dat de machine op een stabiel oppervlak staat.

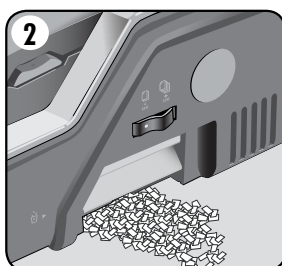

2. Controleer of de afvalbak leeg en correct gemonteerd is. De bak is toegankelijk vanaf de linker- en rechterkant. De bak heeft een 'barstfunctie' die werkt wanneer de afvalkorf 'overvol' is.

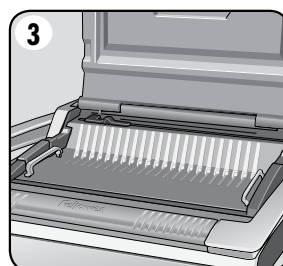

3. Zorg ervoor dat het inbindplatform correct in de machine geplaatst is.

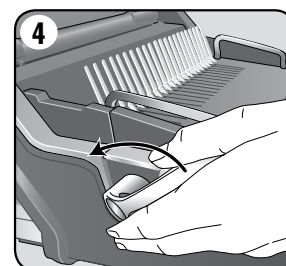

4. Zorg dat de kamhendel naar achteren geduwd is.

# NEDERLANDS

## STAPPEN VOOR INBINDEN DOCUMENTEN INBINDEN

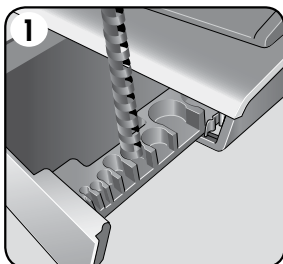

1. Selecteer de correcte kamdiameter met behulp van de opslagbak.

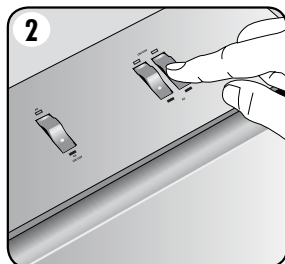

2. Selecteer het correcte ponsprofiel voor de velgrootte. Selecteer de geschikte verwijderbare matrijzen (gaten 15, 20, 21).

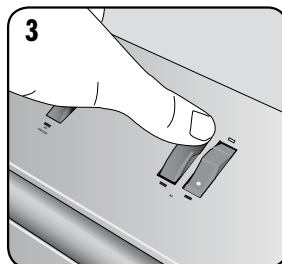

3. Druk op de schakelaar onder op de achterkant om een pons te annuleren. Pons een vel als test.

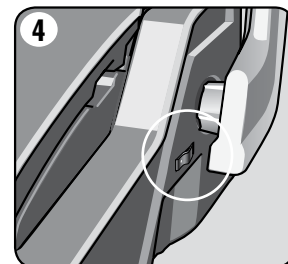

4. Selecteer de correcte diepte van de achtermarge voor het aantal vellen.

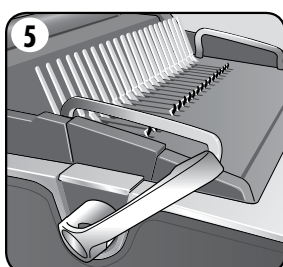
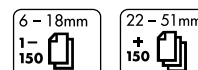

5. Steek de plastic kam in het openingsmechanisme. Trek de kamhendel naar voren en open de kam.

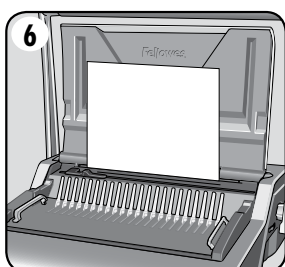

6. Test ponsafvalvellen om de instelling van de randgeleiding te testen.

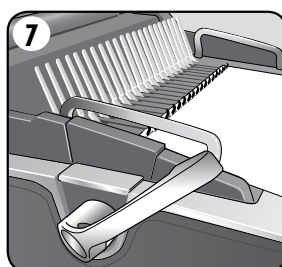

7. Plaats geponste vellen direct op de geopende kam.

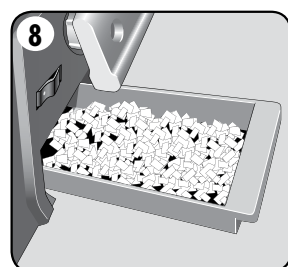

8. Maak de afvalbak regelmatig leeg - bij voorkeur telkens na gebruik.

## DOCUMENTEN INBINDEN

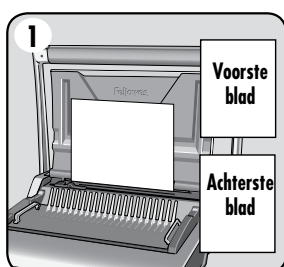

1. Zorg ervoor dat de randgeleider op de juiste documentgrootte is ingesteld. Pons de voor- en achterdekladen eerst.

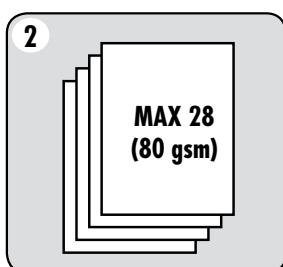

2. Pons vellen in kleine hoeveelheden die de machine of de gebruiker niet overbelasten. Stel de randgeleider zo nodig bij.

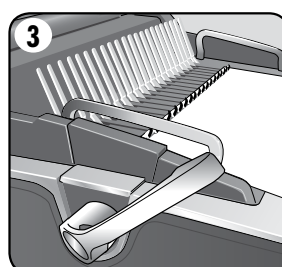

3. Plaats geponste vellen direct op de geopende kam. Begin met de voorzijde van het document.

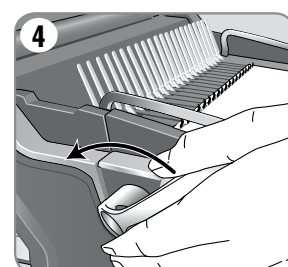

4. Wanneer alle geponste vellen op de kam liggen, duwt u de kamhendel naar achteren om de kam te sluiten en verwijdert u het ingebonden document.

## UITNEEMBAAR INBINDPLATFORM

De Galaxy heeft een uniek mobiel inbindplatform. Het platform kan van de basis worden getild en op een stabiel oppervlak worden gebruikt om documenten in te binden met de gebruikelijke inbindprocedure; hierdoor kunnen meerdere gebruikers samenwerken. Als het platform niet in gebruik is, moet het veilig in de ponsmachine worden opgeborgen.

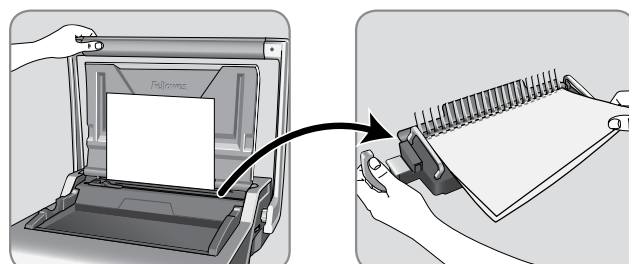

## CORRIGEREN VAN EEN INGEBONDEN DOCUMENT

Extra vellen kunnen op ieder ogenblik toegevoegd of verwijderd worden door de kam te openen en weer te sluiten zoals eerder beschreven.

## AFVAL VERWIJDEREN

De afvalbak bevindt zich onder de machine en is toegankelijk van beide kanten. Voor de beste resultaten dient u de bak regelmatig leeg te maken. De bak moet na elke 50 bewerkingen worden leeggemaakt om verstopping te voorkomen.

## OPSLAG

Breng het deksel en de ponshendel omlaag. De Galaxy kambindmachine dient horizontaal op een bureau te worden geplaatst.

## PROBLEMEN OPLOSSEN

Probleem	Oorzaak	Oplossing
Ponggaten zijn niet in het midden	Randgeleiding niet ingesteld	Stel randgeleiding in totdat gatenpatroon correct is
Machine pons niet	Verstopping	Controleer of afvalbak leeg is. Controleer op verstopping bij papierinvoer
Ponggaten zijn niet evenwijdig met rand	Afval zit vast onder de matrijzen	Neem een stuk stijf karton en schuif dit in de papierinvoer. Beweeg het karton zijdelings om alle resten in de afvalbak te gooien
Gedeeltelijke gaten	Vellen niet correct uitgelijnd met ponspatroon	Regel de randgeleiding bij en test afvalvellen tot de afstelling correct is
Ontbrekende gaten	Selecteerbare matrijzen zijn niet geselecteerd om te ponsen	Controleer of de juiste matrijzen geselecteerd zijn om gaten te ponsen. Druk op de keuzeschakelaar vooraan om een matrijs te kiezen
Vellen draaien niet op het ingebonden document	Achtermarge is te groot voor een kleinere kam	Selecteer de kleinere margediepte voor kammen tot 19 mm in diameter (2-150 vellen). Selecteer de grotere margediepte voor kammen groter dan 19 mm in diameter (151-500 vellen)
Beschadigde ponsranden	Mogelijke overbelasting van de machine	Pons plastic dekbladen met papiervellen. Verminder het aantal te ponsen vellen.
Afvalbak lekt	Afvalbak is niet correct gemonteerd of 'barsfunctie' is geactiveerd	Controleer of afvalbak leeg is en de 'barsfunctie' gesloten is.

## WERELDWIJDE GARANTIE

Fellowes garandeert dat alle onderdelen van de inbindmachine zonder gebreken zijn betreffende materiaal en fabricage gedurende 2 jaar vanaf de datum van aankoop door de originele gebruiker. Als van enig onderdeel tijdens de garantieperiode wordt vastgesteld dat dit defect is, is uw enige en exclusieve optie de reparatie of vervanging van het defecte onderdeel, dit naar goeddunken en op kosten van Fellowes. Deze garantie is niet van toepassing indien er sprake is van misbruik, verkeerd gebruik of niet goedgekeurde reparatie. Alle impliciete garanties, waaronder garanties met betrekking tot verkoopbaarheid of geschiktheid voor een bepaald doel,

worden hierbij beperkt in duur tot de hierboven aangegeven toepasselijke garantieperiode. In geen geval is Fellowes aansprakelijk voor enige incidentele of gevolgschade toe te schrijven aan dit product. Deze garantie verleent u specifieke wettelijke rechten. U hebt misschien nog andere wettelijke rechten die van deze garantie afwijken. De duur, bepalingen en voorwaarden van deze garantie zijn wereldwijd geldig, behalve waar andere beperkingen, restricties of voorwaarden door de plaatselijke wetgeving vereist zouden zijn. Neem voor verdere details of om service te kunnen krijgen onder deze garantie contact met ons of met uw winkelier op.



# SVENSKA

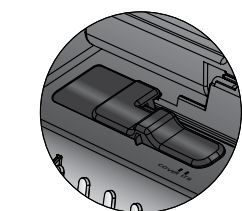

Justerbar sidoguide

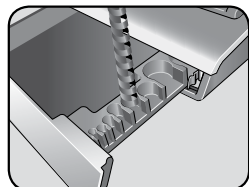

Ryggförvaring och dokumentmätt

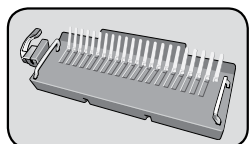

Flyttbar plattform (bindningskasset)

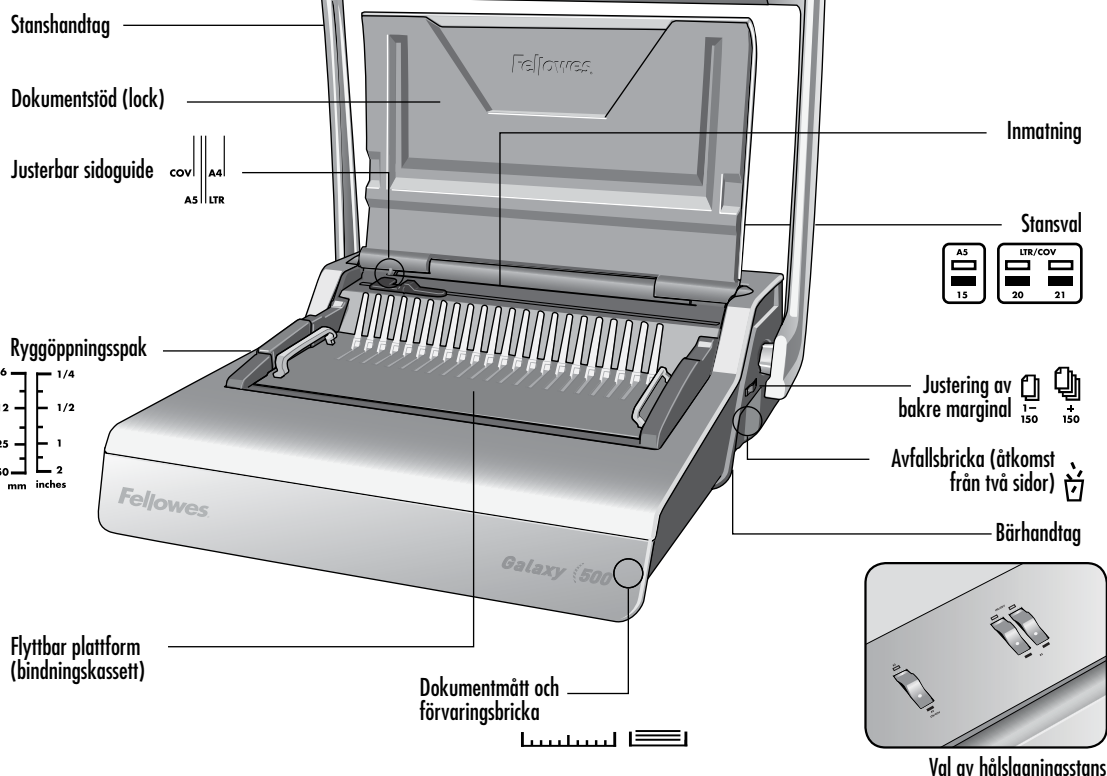

## EGENSKAPER

### Stanskapacitet

Ark	
80 g	28 ark
<b>Transparenta täckblad</b>	
100-200 mikron	4 ark
200+ mikron	3 ark
<b>Andra standardtäckblad</b>	
160-270 g	4 ark
270+ g	3 ark
<b>Bindningskapacitet</b>	
Max ryggstorlek	51 mm
Max dokument (80 g)	500 ark

### Tekniska data

Pappersdimensioner	A4
Stansslitsar	21
Justerbara stansknivar	3 stansknivar (15, 20, 21)
Justerbar bakre marginal (min = 2,5 mm, max = 4,5 mm)	ja - 2 lägen
Stanslutning	14,28 mm
Justerbar marginalläge	ja
Avfallsbricka - kapacitet	3000 ark
Nettovikt	10,5 kg
Mått (DxLxH)	450 x 530 x 165 mm

## VIKTIGA SÄKERHETS ANVISNINGAR — Läs före användning!



**VAR FÖRSIKTIG**

Läs före användning. Förvaras för framtida bruk

Vid stansning;

- se alltid till att maskinen befinner sig på ett stabilt underlag
- testa med stansrester och ställ in maskinen innan du stansar de färdiga dokumenten
- ta bort häftklamrar och andra metallföremål från arken innan de stansas
- använd aldrig maskinen utöver dess kapacitet

Vid bindning;





- den flyttbara bindningsplattformen kan användas utan att sitta på stansenheten
- se alltid till att den flyttbara bindningsplattformen står på ett stabilt underlag

Se till att maskinen inte kommer för nära värmekällor eller vatten.

Försök aldrig öppna eller på annat sätt reparera maskinen.

## PLASTRYGGSSTORLEK I DIAMETER SAMT DOKUMENTSTORLEKAR

### Plastryggsstorlek i diameter & marginaldjupsjusteringar

			Ställ in marginal
mm	tum	antal ark	
6 mm	1/4"	2-20	 1-150
8 mm	5/16"	21-40	
10 mm	3/8"	41-55	
12 mm	1/2"	56-90	
16 mm	5/8"	91-120	
19 mm	3/4"	121-150	
22 mm	7/8"	151-180	 +150
25 mm	1"	181-200	
32 mm	1 1/4"	201-240	
38 mm	1 1/2"	241-340	
45 mm	1 3/4"	341-410	
51 mm	2"	411-500	

### Behöver du hjälp?

Kundservice... [www.fellowes.com](http://www.fellowes.com)

Låt våra experter hjälpa dig med en lösning.

Ring alltid Fellowes först innan du kontaktar inköpsstället.

## INSTÄLLNINGAR

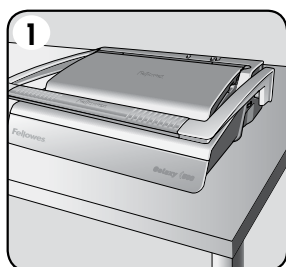

1. Se till att maskinen befinner sig på ett stabilt underlag.

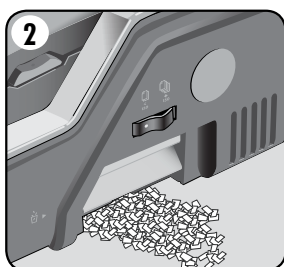

2. Kontrollera att avfallsbrickan är tom och rätt monterad. Du kan komma åt brickan från vänster och höger sida. Brickan har funktionen "överfull" som slår på när avfallsbrickan är överfull.

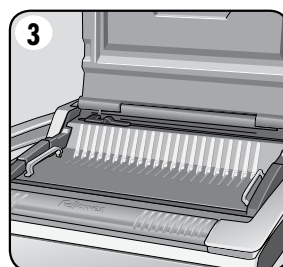

3. Se till att bindningsplattformen är placerad på rätt sätt i maskinen.

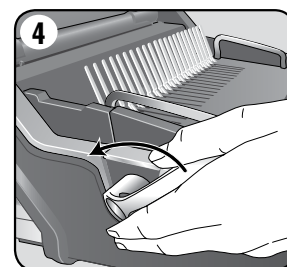

4. Se till att öppningsspaken till plastryggen skjuts tillbaka.

# SVENSKA

## BINDNING STEG FÖR STEG DOKUMENTBINDNING

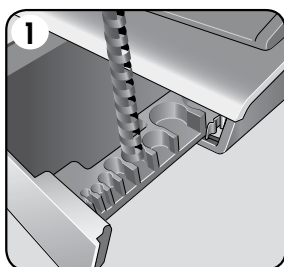

1. Välj rätt ryggdiameter med hjälp av förvaringsbrickan.

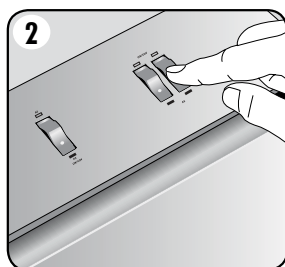

2. Välj rätt stansprofil för bladstorleken. Välj lämpliga justerbara stansknivar (med 15, 20, 21 hål).

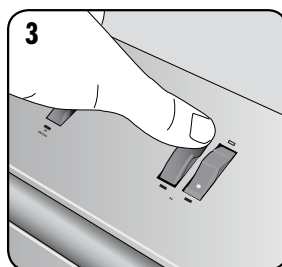

3. Om du vill avbryta en stansning, tryck ned kontakten på baksidan. Stansa ett ark på prov.

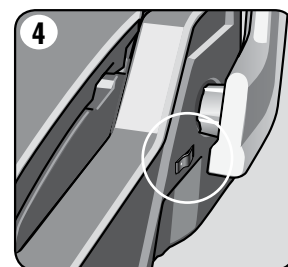

4. Välj rätt marginaldjup bak till för antalet ark.

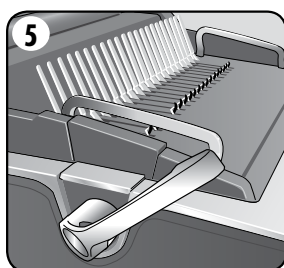
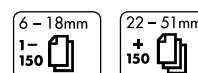

5. Sätt i plastryggen. Dra i öppningsspaken för att öppna plastryggen.

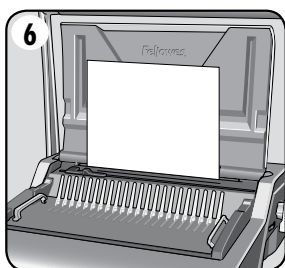

6. Testa med stansrester för att kontrollera marginalläget.

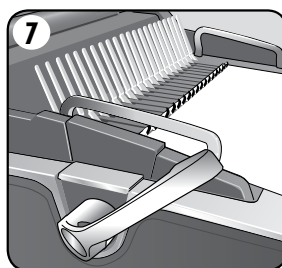

7. Ladda de stansade arken direkt in i den öppna plastryggen.

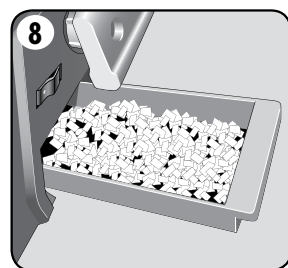

8. Töm avfallsbrickan regelbundet - helst efter varje användning.

## DOKUMENTBINDNING

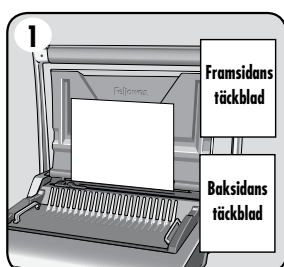

1. Se till att kantskenan har ställts in till rätt dokumentstorlek. Stansa främre och bakre täckbladen först.

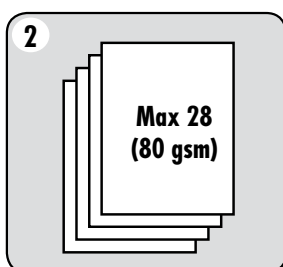

2. Stansa arken i omgångar med få ark i varje för att inte överbelasta maskinen eller användaren. Justera kantskenan vid behov.

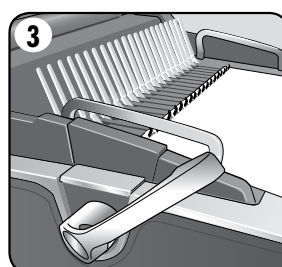

3. Ladda de stansade arken direkt in i den öppna plastryggen. Börja framifrån i dokumentet.

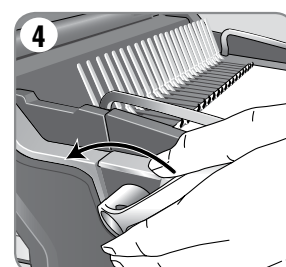

4. När alla stansade ark finns i ryggen, trycker man plastryggsspaken bakåt för att stänga ryggen. Ta ut det färdiga dokumentet.

## FLYTTBAR BINDINGSPLATTFORM

Galaxy har en unik, flyttbar bindingsplattform. Plattformen kan lyftas upp från basen och användas på ett stabilt underlag för att binda dokument med normalt bindningsförfarande. Den gör även att olika användare kan arbeta tillsammans. När den inte används ska plattformen förvaras säkert i stansmaskinen.

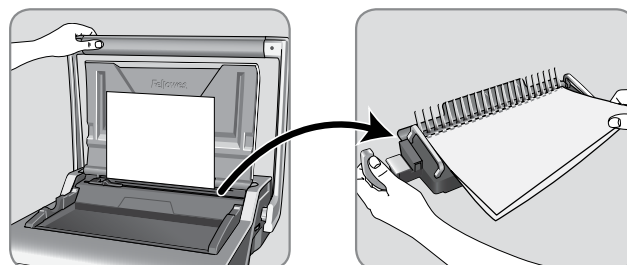

## KORRIGERA ETT BUNDET DOKUMENT

Ytterligare ark kan läggas till eller plockas bort genom att öppna och stänga plastryggen enligt ovan.

## TA BORT PAPPERSRESTER

Avfallsbrickan sitter under maskinen och kan nås från endera sidan. Töm brickan regelbundet för bästa resultat. Brickan ska tömmas efter var 50:e stansning för att säkerställa att stansen inte blir blockerad.

## FÖRVARING

Sänk ned locket och stanshandtaget. Galaxy-plastryggsbindaren är konstruerad för att förvaras vågrätt på skrivbordet.

## FELSÖKNING

Problem	Orsak	Lösning
Stansade hål är inte centrerade	Sidoguiden är ej inställd	Justera marginalen tills dess att hålen är rätt
Maskinen stansar inte	Blockering	Kontrollera att avfallsbrickan är tom. Kontrollera att pappersöppningen inte är blockerad
Stanshålen är inte parallella med kanten.	Skräp har fastnat under stansknivarna	Ta en bit styv kartong och för in i pappersöppningen. För kartongbiten åt sidorna för att lossa pappersresterna och få dem att hamna i avfallsbrickan
Ofullständiga hål	Arken ligger inte rätt i förhållande till stansmönstret	Justera marginalläget och testa med stansrester tills det stämmer
Saknade hål	Valbara stansknivar har inte blivit valda	kontrollera att rätt stansknivar har blivit valda för att stansa hål. För att välja en stanskniv, tryck ned valbrytaren framtill
Blad vänds inte i det bundna dokumentet	Den bakre marginalen är för stor för en liten rygg	Välj det mindre marginaldjupet för ryggar upp till 19 mm i diameter (2-150 ark). Välj det större marginaldjupet för ryggar som är större än 19 mm i diameter (151-500 ark)
Skadade hållkanter	Maskinen kan vara överbelastad	Stansa plastomslag med pappersark. Minska antalet ark i varje stansad sats
Avfallsbrickan läcker	Avfallsbrickan är ej korrekt insatt eller så har funktionen "överfull" aktiverats	Kontrollera att avfallsbrickan är tom och att funktionen "överfull" är stängd

## VÄRLDSOMSFAFANDE GARANTI

Fellowes garanterar i 2 år från inköpsdatumet att bindarens alla delar är utan defekter vad avser material och utförande. Garantin riktar sig till den ursprungliga konsumenten. Om någon del visar sig vara defekt under garantiperioden kommer den enda och uteslutande ersättningen att bli reparation eller en ersättningsprodukt enligt Fellowes val och kostnad motsvarande den defekta delen. Denna garanti gäller inte i vid missbruk, misskötsel eller otillåten reparation. Alla underförstådda ansvarsförbindelser, innefattande säljbarhet eller lämplighet för något speciellt ändamål, begränsas härmed genom den tillämpliga garantiperioden som anges ovan.

Under inga omständigheter kan Fellowes hållas ansvarigt för följdskador eller mellanliggande skador som kan tillskrivas denna produkt. Denna garanti ger dig specifika, juridiska rättigheter. Du kan ha andra juridiska rättigheter som skiljer sig från denna garanti. Termer och villkor samt varaktigheten för denna garanti gäller överallt utom där lagstiftningen föreskriver andra begränsningar eller villkor. För mer detaljerad information eller för att erhålla service under denna garanti, kontakta oss eller din återförsäljare.

# DANSK

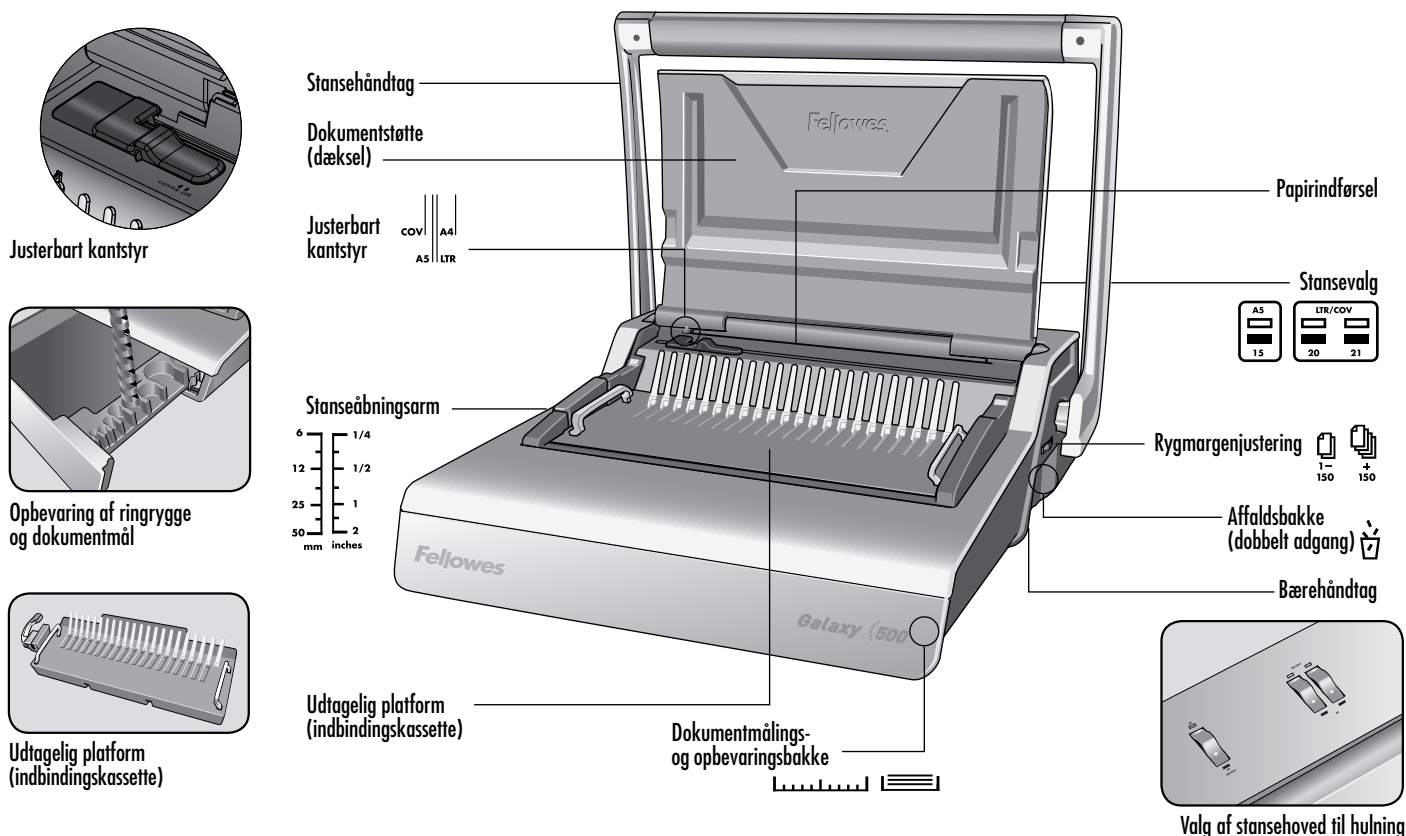

## KVALIFIKATIONER

### Stanskapacitet

Papirark	
80 g	28 ark
Gennemsigtige omslag	
100-200 mikroner	4 ark
200+ micron	3 ark
Andre standardomslag	
160-270 g	4 ark
270+ g	3 ark
Indbindingskapacitet	
Maks. ringrygstørrelse	51 mm
Maks. dokument (80 g)	500 ark

### Tekniske data

Papirdimensioner	A4
Stanséhuller	21
Flytbare stansehoveder	3 hoveder (15, 20, 21)
Justerbar rygmargenbredde (min = 2,5 mm, maks = 4,5 mm)	ja - 2 positioner
Notdeling	14,28 mm
Justerbar kantstyring	ja
Affaldsbakkekapacitet	3000 ark
Nettovægt	10,5 kg
Størrelse (BxLxH)	450 x 530 x 165 mm

## VIGTIGT SIKKERHEDSANVISNINGER – Læs før brug!



Læs venligst før brug. Gem venligst til fremtidige opslag

Ved stansning;

- kontrollér altid at maskinen står på en stabil flade
- test stansning på kasserede ark og indstil maskinen før endelige dokumenter stanses
- fjern hæfteklammer og andre metalgenstande før stansning
- overskrid aldrig maskinens anførte ydelse

Ved indbinding;



- den udtagelige indbindingsplatform kan bruges separat fra stanseenheden
- se altid til, at den udtagelige indbindingsplatform sidder på en stabil overflade

Hold maskinen væk fra varme- og vandkilder.

Forsøg aldrig at åbne eller på anden måde at reparere denne maskine.

## DIAMETER AF RINGRYG & DOKUMENTSTØRRELSER

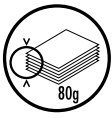
### Diameterstørrelser af ringryg og justering af marginbredde

			Indstil rygmargen
mm	tommer	antal ark	
6 mm	1/4"	2-20	 1-150
8 mm	5/16"	21-40	
10 mm	3/8"	41-55	
12 mm	1/2"	56-90	
16 mm	5/8"	91-120	
19 mm	3/4"	121-150	
22 mm	7/8"	151-180	 +150
25 mm	1"	181-200	
32 mm	1 1/4"	201-240	
38 mm	1 1/2"	241-340	
45 mm	1 3/4"	341-410	
51 mm	2"	411-500	

### Brug for hjælp?

Kundeservice . . . [www.fellowes.com](http://www.fellowes.com)

Lad vores eksperter hjælpe dig med at finde en løsning. Ring altid først til Fellowes før leverandøren kontaktes.

## OPSÆTNING

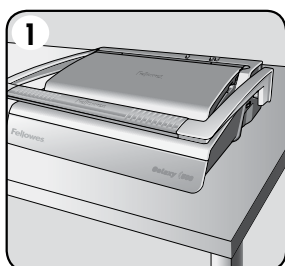

1. Kontrollér at maskinen står på en stabil flade.

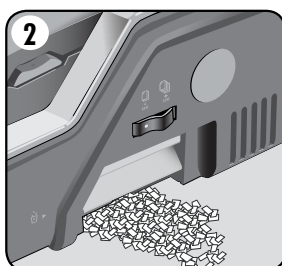

2. Sørg for at affaldsbakken er tom og korrekt monteret. Der er adgang til bakken fra både højre og venstre side. Bakken har en 'bristfunktion', som aktiveres, når affaldsbakken er overfyldt.

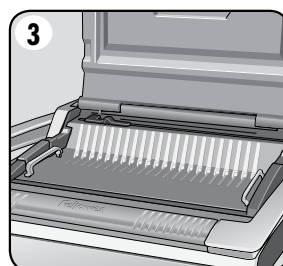

3. Se efter, at indbindingsplatformen er placeret rigtigt i maskinen.

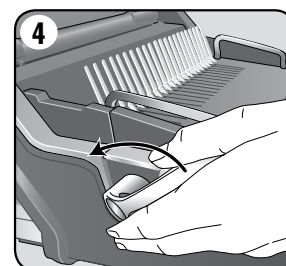

4. Sørg for at stanseåbningsarmen er skubbet tilbage.

# DANSK

## FORBEREDENDE TRIN FOR INDBINDING

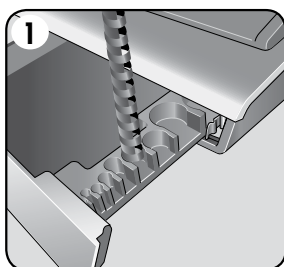

1. Vælg den passende ringrygdiameter ved hjælp af opbevaringsbakken.

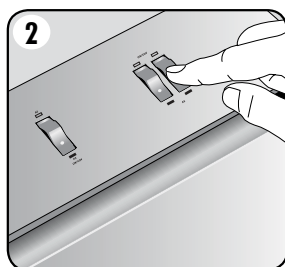

2. Vælg korrekt stanseprofil for papirstørrelsen. Vælg flytbare stansehoveder efter behov (huller 15, 20, 21).

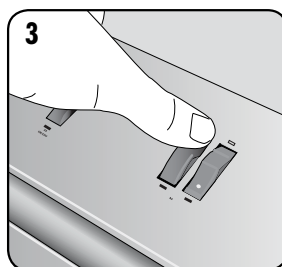

3. For at aflyse en stansning trykkes kontakten nedad bagved. Prøvestansning af et ark.

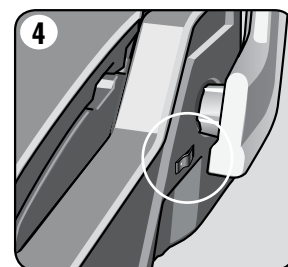

4. Vælg korrekt rygmarginbredde for antallet af ark.

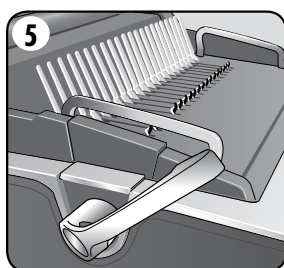
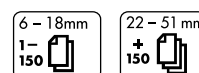

5. Sæt plastikringryggen i åbningsmekanismen. Træk ringryg-åbningsarmen fremad for at åbne ringryggen.

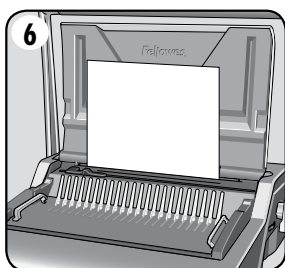

6. Test stansning på kasserede ark for at kontrollere indstilling af kantstyr.

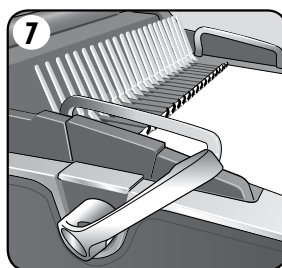

7. Læg stansede ark direkte på den åbne ringryg.

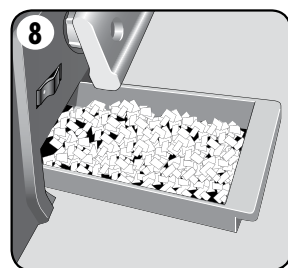

8. Tøm affaldsbakken regelmæssigt - helst efter hver brug.

## DOKUMENTINDBINDING

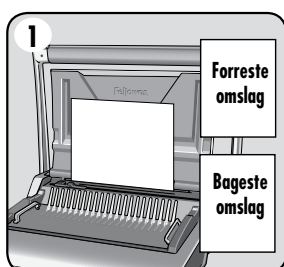

1. Kontroller, at kantstyret er indstillet til den korrekte dokumentstørrelse. Stans de forreste og bageste omslag først.

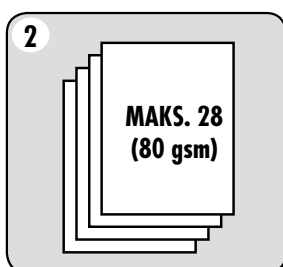

2. Stans ark i mindre stakke, som ikke overbelaster maskinen eller brugeren. Justér kantstyret om nødvendigt.

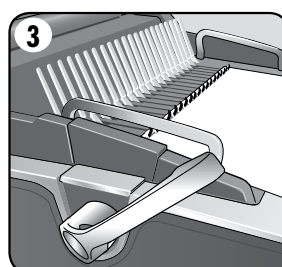

3. Læg stansede ark direkte på den åbne ringryg. Begynd med dokumentets forside.

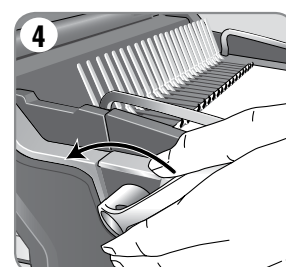

4. Når alle stansede ark er lagt på ringryggen, skubbes ringryg-armen tilbage for at lukke ringryggen og fjerne det indbundne dokument.

## UDTAGELIG INDBINDINGSPLATFORM

Galaxy har en unik udtagelig indbindingsplatform. Platformen kan løftes ud fra basisenheden og anvendes på en stabil overflade til indbinding af dokumenter vha. den normale indbindingsprocedure, og tillader også, at flere brugere arbejder samtidigt. Når den ikke er i brug bør platformen opbevares i stansemaskinen.

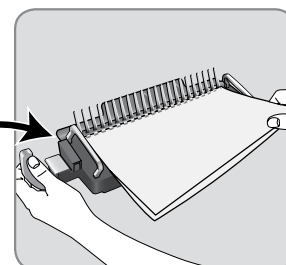
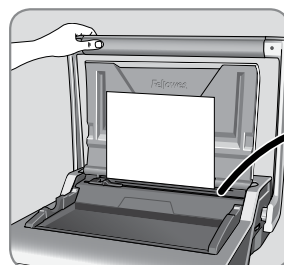

## KORREKTION AF ET INDBUNDET DOKUMENT

Ekstra ark kan tilføjes eller fjernes når som helst ved at åbne og derefter lukke ringryggen som beskrevet.

## FJERNELSE AF PAPIRAFFALD

Affaldsbakken er placeret under maskinen og er tilgængelig fra begge sider. Tøm bakken regelmæssigt for at opnå det bedste resultat. Bakken skal tømmes efter hver 50 indbindinger for at sikre imod tilstopning.

## OPBEVARING

Sænk dæksel og stansehåndtag. Galaxy ringrygsindbindere er fremstillet til horisontal opbevaring på en bordflade.

## FEJLSØGNING

Problem	Årsag	Løsning
Stansehuller er ikke centrerede	Kantstyr ikke indstillet	Justér kantstyret indtil hulmønstret er korrekt
Maskinen vil ikke stanse	Blokering	Kontrollér at affaldsbakken er tom. Kontrollér om der er blokering ved papirindførsel
Stansehuller er ikke parallelle med kanten	Der sidder papirrester eller lign. under stansehovederne	Før stift karton ind i papirindførslen. Bevæg kartonen sidelæns for at frigøre rester, så de kommer i affaldsbakken
Delvise huller	Arkene er ikke tilpasset korrekt til stansemønstret	Justér kantstyret og test stansning på kasserede ark, indtil hullerne er korrekte
Manglende huller	De vælgbare stansehoveder er ikke valgt til at stanse	Se efter, at de rigtige stansehoveder er valgt til stansning af huller. For at vælge et stansehoved trykkes der ned på vælgekontakten fortil
Arkene vil ikke vendes på det indbundne dokument	Rygmargen er for stor til en lille ringryg	Vælg den mindste margenbredde for ringrygge op til 19 mm diameter (2-150 ark). Vælg den større margenbredde for ringrygge over 19 mm diameter (151-500 ark)
Hulkanterne er beskadiget	Mulig overbelastning af maskinen	Stans plastomslag med papirark. Reducér antallet af ark, der stanses
Affaldsbakken er utæt	Affaldsbakken er ikke korrekt monteret eller 'brist-funktionen' er aktiveret	Kontrollér at affaldsbakken er tom og 'brist-funktionen' er lukket

## VERDENSDÆKKENDE GARANTI

Fellowes garanterer, at alle indbindingsmaskinens dele er fri for materialedefekter og fabriktionsfejl i 2 år fra den oprindelige kundes købsdato. Hvis det konstateres, at en del er defekt under garantiperioden, vil den eneste og eksklusive afhjælpende foranstaltning være reparation eller ombytning, efter Fellowes' valg og omkostning, af den defekte del. Denne garanti gælder ikke i tilfælde af overlast, misbrug eller uautoriseret reparation. Enhver implicit garanti, inklusiv salgbarhed eller brugsegnethed til et specielt formål, er hermed begrænset i varighed til den pågældende garantiperiode som nævnt ovenfor.

I intet tilfælde er Fellowes ansvarlig for nogen følge- eller indirekte skader, som kan henføres til dette produkt. Denne garanti giver dig specifikke juridiske rettigheder. Du kan have andre juridiske rettigheder, som afviger fra denne garanti. Varighed, betingelser og vilkår under denne garanti er gældende på verdensplan, undtagen hvor andre begrænsninger, restriktioner eller forhold kræves af den lokale lov. For yderligere detaljer eller for service under denne garanti, bedes du kontakte Fellowes eller din forhandler.



# SUOMI

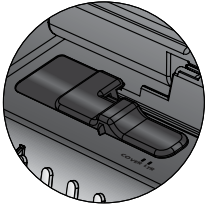

Säädettävä reunaohjain

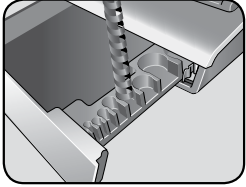

Kampaseläkkeiden säilytys ja asiakirjojen mittaus

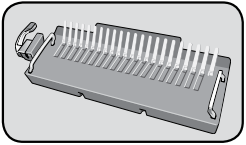

Siirrettävä alusta (sidontakasetti)

Lävistyskahva

Asiakirjatuki (kansi)

Säädettävä reunaohjain  
COV | A4 | LTR  
AS | LTR

Kamman avausvipu

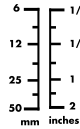

Siirrettävä alusta (sidontakasetti)

Asiakirjojen mittaus ja säilytyskaukalo



Paperin syöttöaukko

Lävistysvalinta

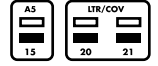

Taustamarginaalin säätö  
150 150

Silppusäiliö (kaksi sisääntuloa)

Kantokahva

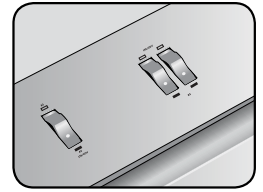

Rei'ityksen valinta

## OMINAISUUDET

### Lävistyskapasiteetti

#### Paperiarkit

80 g 28 arkkia

#### Läpinäkyvät kannet

100-200 mikronia 4 arkkia

200+ mikronia 3 arkkia

#### Muut standardikannet

160-270 g 4 arkkia

270+ g 3 arkkia

### Sidontakapasiteetti

Kamman enimmäisleveys 51 mm

Asiakirjan suurin koko (80 g) 500 arkkia

### Tekniset tiedot

Paperikoko A4

Lävistysreikien määrä 21

Irrotettavat meisit 3 meistä (15, 20, 21)

Säädettävä taustamarginaali on - 2 asentoa  
(vähintään = 2,5 mm, enintään = 4,5 mm)

Reikien välinen etäisyys 14,28 mm

Säädettävä reunaohjain on

Silppusäiliön kapasiteetti 3000 arkkia

Nettopaino 10,5 kg

Mitat (SxPxK) 450 x 530 x 165 mm

## TÄRKEITÄ TURVAOHJEITA — Lue ennen käyttöä!



### VAROVAISUUTTA

Lue ennen käyttöä. Säilytä myöhempää tarvetta varten

Lävistettäessä;

- varmista, että kone on vakaalla alustalla
- määritä laitteen asetukset ja testaa lävistystä harjoitusarkkien avulla ennen varsinaisten asiakirjojen lävistystä
- poista paperiniitit ja muut metalliesineet ennen lävistystä
- älä ylitä laitteen ilmoitettua suorituskykyä

Sidottaessa;





- siirrettävää sidonta-alustaa voi käyttää lävistysyksiköstä erillään
- varmista, että siirrettävä sidonta-alusta on vakaalla alustalla

Suojaa laite kuumudelta ja vedeltä.

Älä avaa tai yritä korjata tätä laitetta.

# KAMMAN LÄPIMITTA JA ASIAKIRJOJEN KOOT

## Kamman läpimitan koot ja reunan syvyyden säädöt

			asetettu taustamarginaali
mm	tuuma	arkkien lukumäärä	
6 mm	1/4"	2-20	 1- 150
8 mm	5/16"	21-40	
10 mm	3/8"	41-55	
12 mm	1/2"	56-90	
16 mm	5/8"	91-120	
19 mm	3/4"	121-150	
22 mm	7/8"	151-180	 + 150
25 mm	1"	181-200	
32 mm	1 1/4"	201-240	
38 mm	1 1/2"	241-340	
45 mm	1 3/4"	341-410	
51 mm	2"	411-500	

## Tarvitsetko apua?

Asiakaspalvelu... [www.fellowes.com](http://www.fellowes.com)  
Asiantuntijamme auttavat kaikissa ongelmissa.  
Ota yhteyttä asiakaspalveluun, ennen kuin otat  
yhteyttä jälleenmyyjään.

## ASENNUS

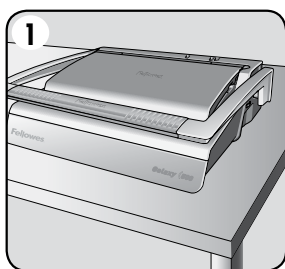

1. Varmista, että kone on vakaalla alustalla.

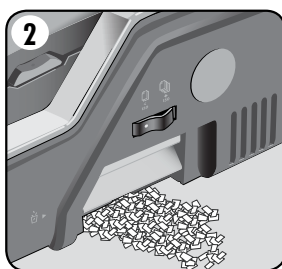

2. Tarkista, että silppusäiliö on tyhjä ja paikoillaan. Säiliöön pääsee käsiksi vasemmalta ja oikealta puolelta. Säiliössä on "pursketoiminto", joka käynnistyy silppusäiliön ollessa liian täynnä.

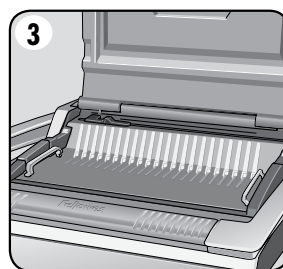

3. Varmista, että sidonta-alusta on asetettu oikein laitteeseen.

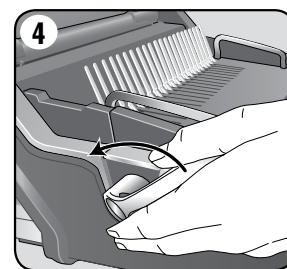

4. Tarkista, että kamman avausvipu on työnnettyä taakse.

## SITOMINEN ASIAKIRJAN SITOMINEN

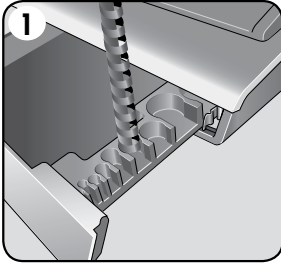

1. Valitse oikea kamman läpimitta säilytyskaukalon avulla.

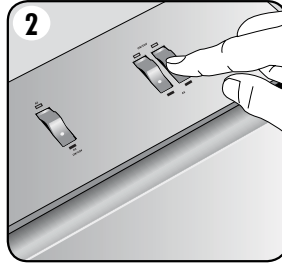

2. Valitse oikea lävistysprofiili arkin koolle. Valitse sopivat irrotettavat mestit (reiät 15, 20, 21).

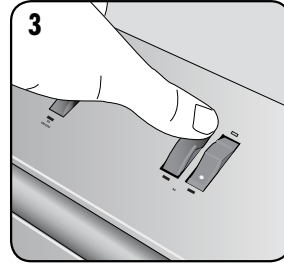

3. Peruuta lävistys painamalla takana olevaa kytkintä. Testaa lävistys arkilla.

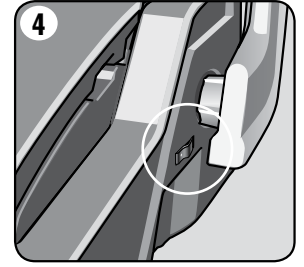

4. Valitse oikea taustamarginaali arkien määrälle.

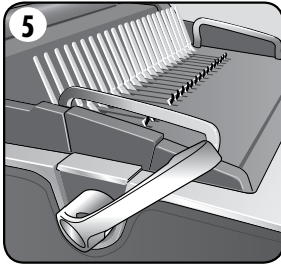
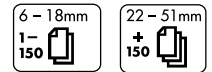

5. Aseta muovikampa paikoilleen avausmekanismiin. Avaa kampa vetämällä kamman avausvipua eteenpäin.

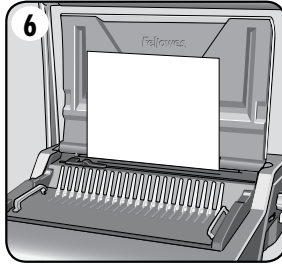

6. Tarkista reunaohjaimen säätö harjoitusarkin avulla.

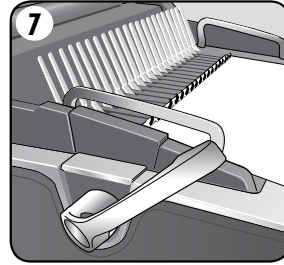

7. Pinoa lävistetyt arkit suoraan avoimeen kampaan.

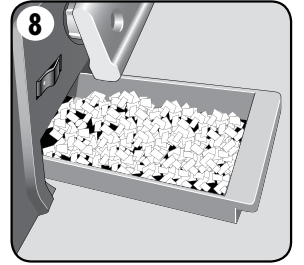

8. Tyhjennä säiliö säännöllisesti, mieluiten joka käyttökerran jälkeen.

## ASIAKIRJAN SITOMINEN

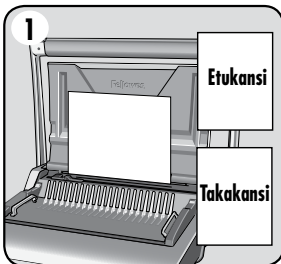

1. Varmista, että reunaohjain on asetettu oikeaan asiakirjakokoon. Lävistä ensin etu- ja takakannet.

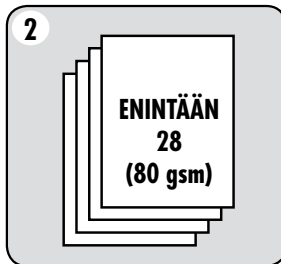

2. Lävistä pieni määrä arkkeja kerrallaan, jotta laite tai käyttäjä ei ylikuormitu. Säädä reunaohjainta tarvittaessa.

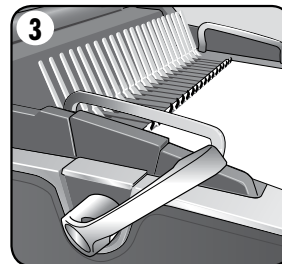

3. Pinoa lävistetyt arkit suoraan avoimeen kampaan. Aloita asiakirjan etukannesta.

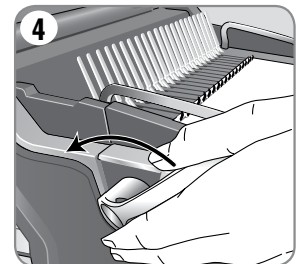

4. Sulje kampa painamalla kampavipu taakse, kun kaikki lävistetyt arkit on pinottu kampaan, ja poista sidottu asiakirja laitteesta.

## SIIRRETTÄVÄ SIDONTA-ALUSTA

Galaxy-mallissa on ainutlaatuinen siirrettävä sidonta-alusta. Alustan voi nostaa pohjasta irti ja käyttää vakaalla pinnalla asiakirjojen sitomiseen normaalilla sidontamenetelmällä. Sen avulla eri käyttäjät voivat myös työskennellä yhdessä. Kun alustaa ei käytetä, se täytyy säilyttää suojassa lävistyslaitteessa.

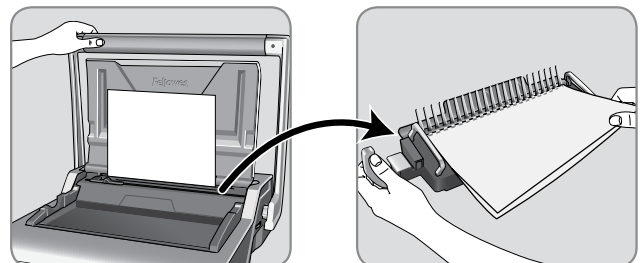

## SIDOTUN ASIAKIRJAN KORJAAMINEN

Arkkeja voi lisätä tai poistaa milloin vain avaamalla ja sulkemalla kamman edellä kuvatulla tavalla.

## LÄVISTYSJÄTTEIDEN POISTO

Silppusäiliö sijaitsee laitteen alla, ja siihen pääsee käsiksi kummaltakin puolelta. Laite toimii parhaiten, kun tyhjänsä säiliön säännöllisesti. Säiliö täytyy tyhjentää 50 käyttökerran jälkeen, jotta tukoksia ei pääse syntymään.

## VARASTOINTI

Laske kansi ja lävistyskahva alas. Kammasidontalaitte Galaxy on tarkoitettu varastoitavaksi vaakasuoraan työpöydälle.

## VIANMÄÄRITYS

Ongelma	Syy	Ratkaisu
Lävistetyt reiät eivät ole keskellä	Reunaohjainta ei ole säädetty	Säädä reunaohjain reikäkuvion mukaan
Laite ei lävistä	Tukos	Tarkista, että silppusäiliö on tyhjä. Tarkista, ettei paperin syöttöaukossa ole tukosta
Lävistysreiät eivät ole reunan suuntaisia	Meistin alla on roskia	Työnnä jäykkä pahvin palanen paperinsyöttöaukkoon. Liu'uta pahvia sivuttain siirtääksesi lävistysjätteet silppusäiliöön
Reiät ovat vajaita	Lävistysreiät eivät ole reunan suuntaisia	Säädä reunaohjain ja testaa lävistys harjoitusarkilla
Reikiä jää puuttumaan	Valittavia meistejä ei valita lävistykseen	Tarkista, että oikeat meistit on valittu reikiä varten. Valitse meisti painamalla etupuolella olevaa valintakytintä
Sidotun asiakirjan arkit eivät käänny	Taustamarginaali on liian suuri pienemmälle kammalle	Valitse pienempi marginaali kammoille, joiden läpimitta on enintään 19 mm (2 - 150 arkkia). Valitse suurempi marginaali kammoille, joiden läpimitta on yli 19 mm (151 - 500 arkkia)
Reikiä reunit ovat repeytyneet	Laite voi ylikuormittua	Lävistä muovikannet paperiarkkien kanssa. Vähennä lävistettävien arkkiä määrää
Silppusäiliö vuotaa	Silppusäiliö on asetettu väärin tai pursketoiminto on aktivoitunut	Tarkista, että silppusäiliö on tyhjä ja ettei pursketoiminto ole käytössä

## MAAILMANLAAJUINEN TAKUU

Fellowes takaa, että sidontalaitteen osissa ei ole materiaali- tai valmistusvikoja 2 vuoden ajan tuotteen alkuperäisestä ostopäivästä. Jos osassa havaitaan vika takuuajana, ainoana ja yksinomaisena ratkaisuna on viallisen osan korjaus tai vaihto Fellowesin valinnan mukaan ja kustannuksella. Takuu ei kata väärinkäyttöä, virheellistä käsittelyä tai valtuuttamatonta korjausta. Kaikkien hiljaisten takuiden, mukaan lukien kaupallistaminen tai soveltuvuus tiettyä tarkoitusta varten, kesto on siten rajattu edellä määrätyn takuuajan mukaisesti. Fellowes ei

vastaa missään tapauksessa tästä tuotteesta johtuvista välillisistä vahingoista. Tämä takuu antaa sinulle erityiset lainmukaiset oikeudet. Sinulla voi olla tästä takuusta poikkeavia laillisia oikeuksia. Tämän takuun kesto ja ehdot ovat voimassa maailmanlaajuisesti lukuun ottamatta paikallisen lainsäädännön edellyttämiä erilaisia rajoituksia tai ehtoja. Lisätietoja tai takuun alaisia palveluja on saatavissa Fellowesilta tai jälleenmyyjältäsi.

# NORSK

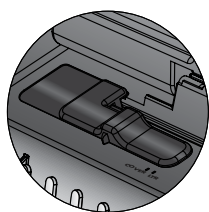

Justerbar kantstyring

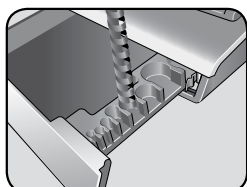

Binderlagring og dokumentlinjal

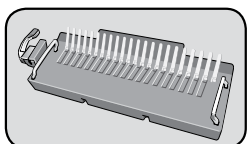

Avtakbar plattform (innbindingskasset)

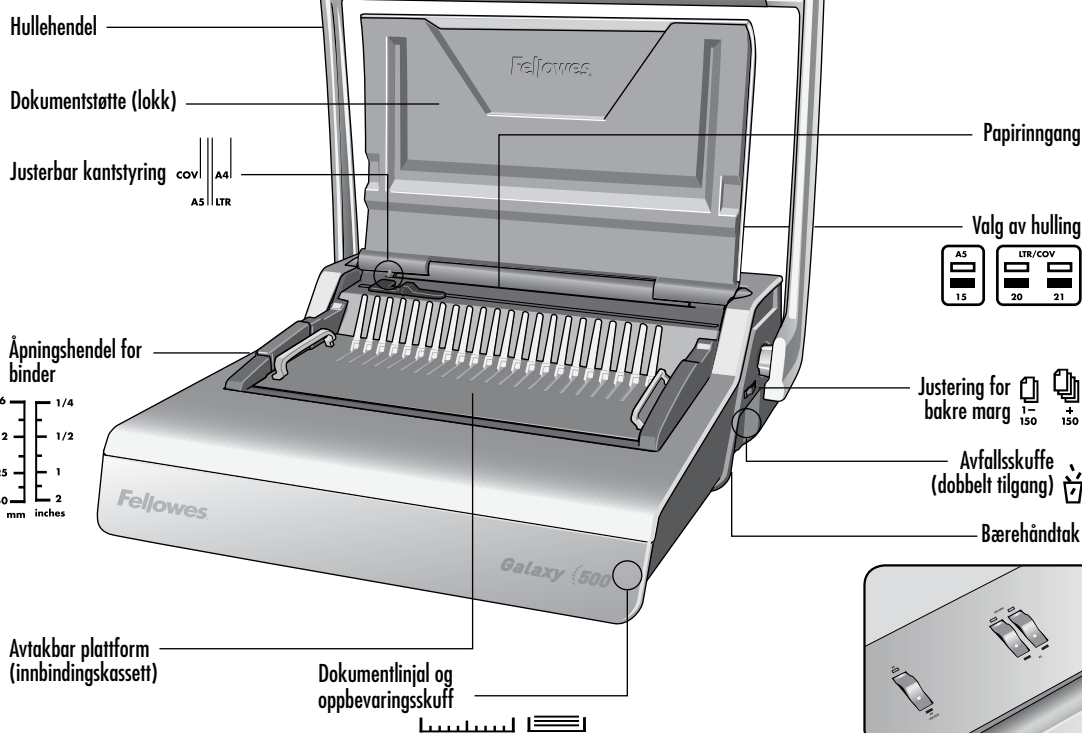

Selectie perforatiematrijs

## KAPASITET

### Hullingskapasitet

#### Papirark

80 g 28 ark

#### Transparente omslag

100-200 mikron 4 ark

200+ mikron 3 ark

#### Andre standardomslag

160-270 g 4 ark

270+ g 3 ark

### Bindingskapasitet

Maks. kamstørrelse 51 mm

Maks. dokumenter (80 g) 500 ark

### Tekniske data

Papirdimensjoner A4

Hullåpninger 21

Utøsbare hullmatriser 3 matriser (15, 20, 21)

Justerbar bakre marg ja - 2 stillinger (min = 2,5 mm, maks = 4,5 mm)

Hullavstand 14,28 mm

Justerbar kantstyring ja

Kapasitet på avfallsskurv 3000 ark

Nettvekt 10,5 kg

Ytre mål (D x L x H) 450 x 530 x 165 mm

## VIKTIGE SIKKERHETS- ANVISNINGER — Leses før bruk!



**FORSIKTIG**

Vennligst les før bruk. Oppbevar for fremtidig bruk

### Under hulling;

- sett alltid maskinen på et stabilt underlag
- test hullingen på restpapir og still inn apparatet før du huller endelige dokumenter
- fjern stifter og andre metalldele før hulling
- overstig aldri den oppgitte apparatytelsen

### Under innbinding;



- den avtakbare innbindingsplattformen kan brukes separat fra hullingsenheten
- sørg alltid for at den avtakbare innbindingsplattformen er plassert på et stabilt underlag

Hold apparatet borte fra varme- og vannkilder.

Du må aldri prøve å åpne eller reparere apparatet på noen måte.

# BINDERDIAMETER OG DOKUMENTSTØRRELSER

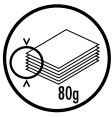
## Binderdiameterstørrelser og margbreddejusteringer

			Stille inn bakre marg
mm	tommer	antall ark	
6 mm	1/4"	2-20	 1-150
8 mm	5/16"	21-40	
10 mm	3/8"	41-55	
12 mm	1/2"	56-90	
16 mm	5/8"	91-120	
19 mm	3/4"	121-150	
22 mm	7/8"	151-180	 +150
25 mm	1"	181-200	
32 mm	1 1/4"	201-240	
38 mm	1 1/2"	241-340	
45 mm	1 3/4"	341-410	
51 mm	2"	411-500	

## Trenger du hjelp?

Kundeservice... [www.fellowes.com](http://www.fellowes.com)

La ekspertene våre hjelpe deg med en løsning.  
Ring oss alltid før du kontakter forhandleren.

## OPPSETT

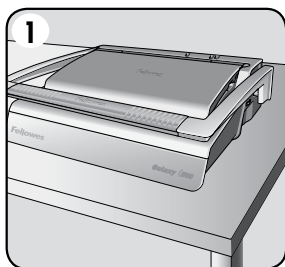

1. Sett maskinen på et stabilt underlag.

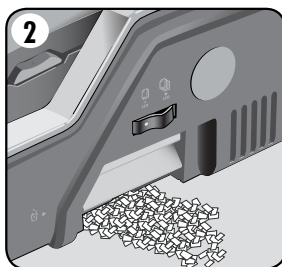

2. Se til at avfallskurven er tom og riktig montert. Skuffen har åpninger på både venstre og høyre side. Kurven har en "lekkasjefunksjon" som brukes når den er overfylt.

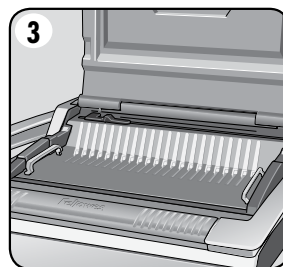

3. Sørg for at innbindingsplattformen er satt korrekt inn i maskinen.

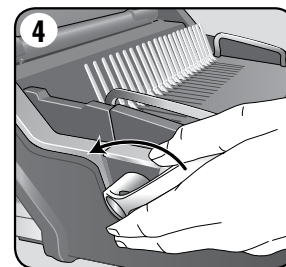

4. Sjekk at binderåpningshendelen er skjøvet bakover.

# NORSK

## TRINN FOR DOKUMENTINNBINDING

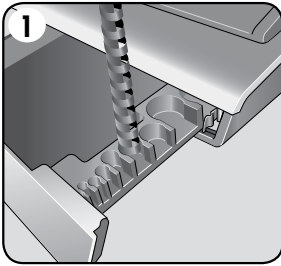

1. Velg riktig kamdiameter ved bruk av lagringsbrettet.

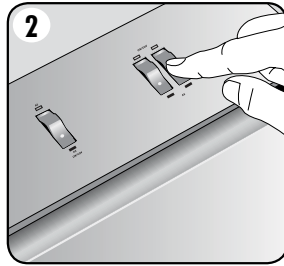

2. Velg riktig hulltakingsprofil for arkstørrelsen. Velg utløsbare hullmatriser etter behov (hull 15, 20, 21).

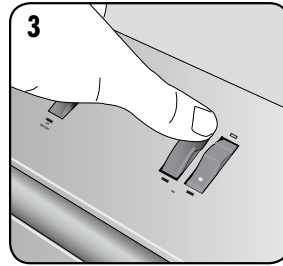

3. Trykk ned bryteren i bakkant for å avbryte hulltakingen. Test hulltakingen på et ark.

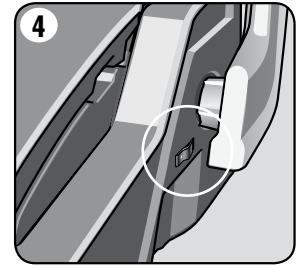

4. Velg riktig dybde for bakmargen, for antall ark.

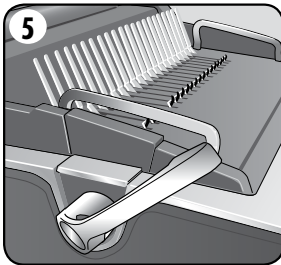
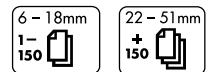

5. Sett plastryggbinderen inn i mekanismen. Trekk binderåpningshendelen fremover for å åpne binderen.

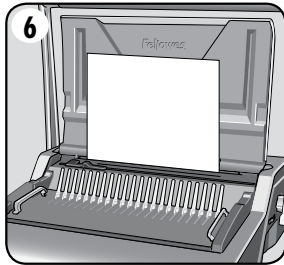

6. Prøv ut hullingen på restark for å kontrollere kantstyringsinnstillingen.

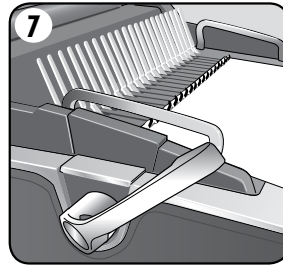

7. Legg de hullede arkene rett på den åpne kammen.

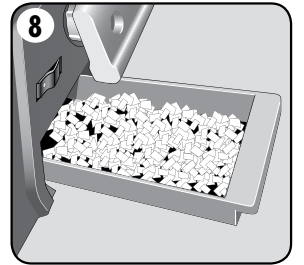

8. Tøm avfallskurven jevnlig - helst etter hver bruk.

## DOKUMENTINNBINDING

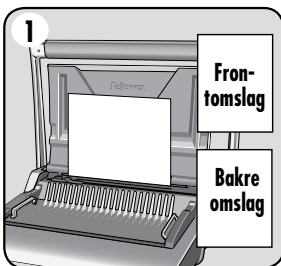

1. Zorg ervoor dat de randgeleider op de juiste documentgrootte is ingesteld. Lag først hull i front- og bakomslag.

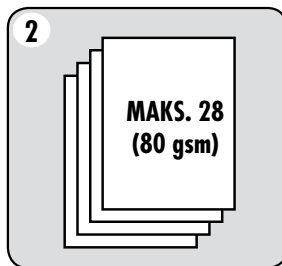

2. Foreta hulling av ark i små omganger som ikke overbelaster apparatet eller brukeren. Stel de randgeleider zo nodig bij.

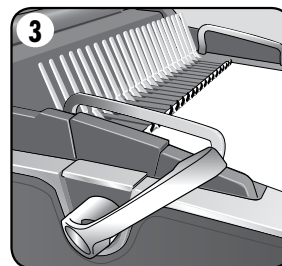

3. Legg de hullede arkene rett på den åpne binderen. Start med begynnelsen av dokumentet.

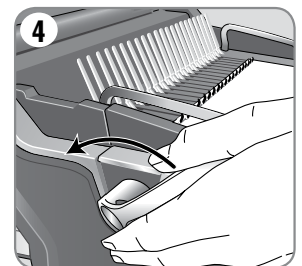

4. Trykk bindingshendelen bakover for å lukke binderen når alle de hullede arkene er lagt på den, og ta ut det innbundne dokumentet.

## AVTAKBAR INNBINDINGSPLATTFORM

Galaxy har en unik, flyttbar innbindingsplattform. Plattformen kan løftes fra basen og brukes på et stabilt underlag, for å binde inn dokumenter med den vanlige innbindingsprosedyren, og lar også flere brukere arbeide sammen. Plattformen bør oppbevares sikkert i hulltakingsmaskinen når den ikke er i bruk.

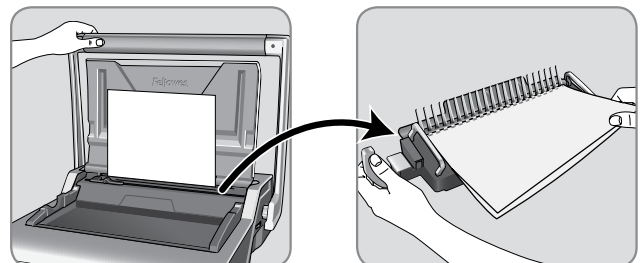

## KORRIGERE ET INNBUNDET DOKUMENT

Ekstra ark kan inkluderes eller fjernes når som helst ved å åpne og deretter lukke binderen slik som tidligere beskrevet.

## FJERNE AVFALLSKLIPP

Avfallskurven finnes under apparatet, og kan nås fra begge sider. Kurven bør tømmes jevnlig for best mulig resultat. Kurven bør tømmes etter hver 50 gang den er i bruk for å sikre at det ikke oppstår blokkeringer.

## LAGRING

Senk lokket og hulltakingshendelen. Galaxy kaminnbinder er konstruert for å stå vannrett på en bordplate.

## FEILFINNING

Problem	Årsak	Utbedring
Hullene som lages, blir ikke midtstilt	Kantstyringen er ikke innstilt	Juster kantstyringen til hullmønsteret blir riktig
Apparatet huller ikke	Fastkjøring	Sjekk at avfallskurven er tom. Sjekk om det er fastkjøring i papirinngangen
Hullene er ikke parallelle med kanten	Det sitter fast rester under matrisene	Ta en stiv papppbit og skyv den inn i papirinngangen. Beveg papppbiten sideveis for å løsne alle avklipp som har kommet på avveie, slik at de føres til avfallskurven
Delvis hulling	Arkene er ikke riktig innrettet i forhold til hullmønsteret	Juster kantstyringen og foreta teshulling på restark til det blir korrekt
Manglende hull	De valgbare matrisene er ikke satt til å ta hull	Sjekk at de riktige matrisene er valgt til å ta hull. Skyv valgbryteren ned i forkant for å velge en matrise
Jeg kan ikke bla i arkene på det innbundne dokumentet	Den bakre margin er for stor for en mindre kam	Velg den minste margdybden for kammer med diameter på opptil 19 mm (2-150 ark). Velg den største margdybden for kammer som har større diameter enn 19 mm (151-500 ark)
Ødelagte hullkanter	Mulig overbelastning av apparatet	Foreta hulling av plastomslag med papirark. Reduser antall ark som hules
Avfallskurven lekker	Avfallskurven er ikke riktig montert, eller "lekkasjefunksjonen" er aktivert	Kontroller at avfallskurven er tom, og at "lekkasjefunksjonen" er lukket

## VERDENSOMSPENNENDE GARANTI

Fellowes garanterer at alle deler i binderen er fri for feil i materialer og utførelse i 2 år fra den opprinnelige kjøperens kjøpsdato. Hvis noen deler finnes å være defekte under garantiperioden, vil din eneste og eksklusive godtgjørelse være reparasjon eller skifting av delen, etter Fellowes' valg og for deres kostnad. Merk at garantien ikke gjelder ved misbruk, feil bruk, uværen håndtering eller ikke-autoriserte reparasjoner. Enhver underforstått garanti, inkludert det som måtte gjelde salgbarhet eller egnethet for et bestemt formål, er herved begrenset til varigheten av den aktuelle garantiperioden som er angitt ovenfor. Fellowes skal ikke under

noen omstendighet være ansvarlig for noen følgeskader eller tilfeldige skader som kan henføres til dette produktet. Denne garantien gir deg bestemte juridiske rettigheter. Du kan ha andre juridiske rettigheter som avviker fra denne garantien. Garantien varighet, vilkår og betingelser er gyldige verden over, unntatt der andre begrensninger, restriksjoner eller betingelser bestemmes av lokale lover. Hvis du vil ha flere opplysninger, eller ønsker service i forbindelse med denne garantien, kan du kontakte Fellowes eller forhandleren.



# POLSKI

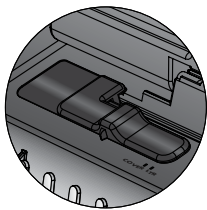

Regulowana prowadnica krawędziowa

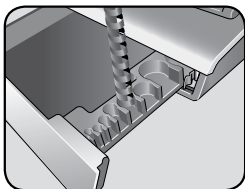

Pojemnik na grzbiety i miarka dokumentu

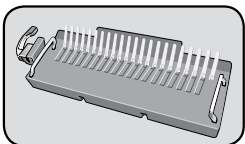

Zdejmowana platforma (kasetka do bindowania)

Uchwyt do dziurkowania

Podpórka na dokumenty (pokrywa)

Regulowana prowadnica krawędziowa

Dźwignia do otwierania grzbietów plastikowych

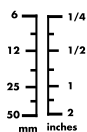

Zdejmowana platforma (kasetka do bindowania)

Miarka dokumentu i pojemnik na materiały

Szczelina wejściowa na papier

Wybór dziurkowania

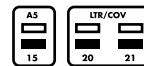

Regulacja marginesu tylnego



Pojemnik na ścinki (dwie możliwości dostępu)

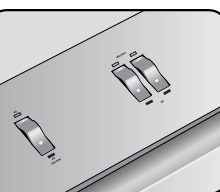

Uchwyt do przeniesienia

Wybór dziurkacza

## MOŻLIWOŚCI

### Parametry dziurkowania

#### Kartki papieru

80 g 28 kartek

#### Okładki przezroczyste

100-200 mikronów 4 kartki

Ponad 200 mikronów 3 kartki

#### Inne okładki standardowe

160-270 g 4 kartki

Ponad 270 g 3 kartki

### Parametry bindowania

Maksymalny rozmiar grzbietu 51 mm

Maksymalna wielkość dokumentu (80 g) 500 kartek

### Dane techniczne

Rozmiary papieru A4

Liczba dziurek 21

Wyjmowane matryce 3 matryce (15, 20, 21)

Regulowany margines tylny (min = 2,5 mm, maks = 4,5 mm) tak - 2 położenia

Rozstaw dziurek 14,28 mm

Regulowana prowadnica krawędziowa tak

Pojemność pojemnika na ścinki - 3000 kartek

Masa netto 10,5 kg

Rozmiary (gł. x dł. x wys.) 450 x 530 x 165 mm

## WAŻNE WSKAZÓWKI BEZPIECZEŃSTWA — Przeczytać przed użyciem!



**UWAGA**

Proszę przeczytać przed użyciem. Proszę zachować do wglądu

Podczas dziurkowania;

- zawsze upewnić się, że urządzenie jest ustawione na stabilnej powierzchni
- przed dziurkowaniem właściwych dokumentów należy przetestować urządzenie na kartkach próbnych i odpowiednio je ustawić
- przed dziurkowaniem usunąć zszywki i inne elementy metalowe
- nigdy nie przekraczać podanej wydajności urządzenia

Podczas bindowania;





- zdejmowana platforma do bindowania może być używana osobno, po zdjęciu z dziurkarki
- należy koniecznie upewnić się, że zdejmowana platforma do bindowania jest ustawiona na stabilnej powierzchni

Trzymać urządzenie z dala od źródeł ciepła i wody.

Nigdy nie podejmować prób otwierania ani naprawiania urządzenia.

## ŚREDNICA GRZBIETU I ROZMIARY DOKUMENTÓW

### Średnica grzebienia i dostosowanie szerokości marginesu

			Szerokość tylnego marginesu
mm	cale	liczba kartek	
6 mm	1/4"	2-20	 1-150
8 mm	5/16"	21-40	
10 mm	3/8"	41-55	
12 mm	1/2"	56-90	
16 mm	5/8"	91-120	
19 mm	3/4"	121-150	
22 mm	7/8"	151-180	 +150
25 mm	1"	181-200	
32 mm	1 1/4"	201-240	
38 mm	1 1/2"	241-340	
45 mm	1 3/4"	341-410	
51 mm	2"	411-500	

## PRZYGOTOWANIE



1. Upewnić się, że urządzenie jest ustawione na stabilnej powierzchni.

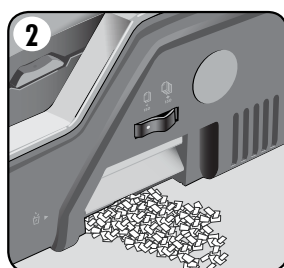

2. Sprawdzić, czy pojemnik na śćinki jest pusty i prawidłowo zamocowany. Pojemnik można otwierać zarówno z lewej, jak i prawej strony. Pojemnik ma funkcję automatycznego odskakiwania, uwalniający śćinki po osiągnięciu maksymalnej pojemności.

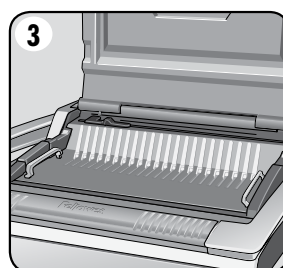

3. Sprawdzić, czy platforma do bindowania jest umieszczona prawidłowo na urządzeniu.

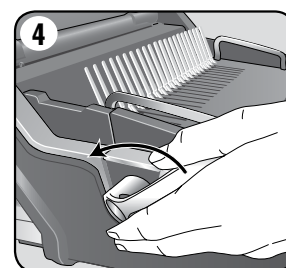

4. Upewnić się, że dźwignia do otwierania grzbietów plastikowych jest odsunięta do tyłu.

## ETAPY BINDOWANIA BINDOWANIE DOKUMENTU

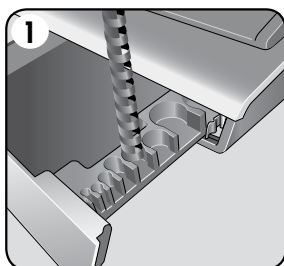

1. Wybrać grzbiet o odpowiedniej średnicy z pojemnika na grzbiety plastikowe.

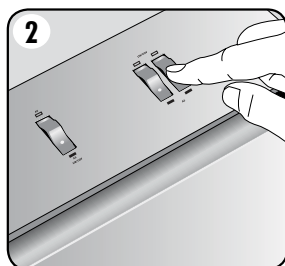

2. Wybrać odpowiedni rozstaw dziurek do rozmiaru kartek. Wybrać odpowiednie wyjmowane matryce (15, 20, 21 dziurek).

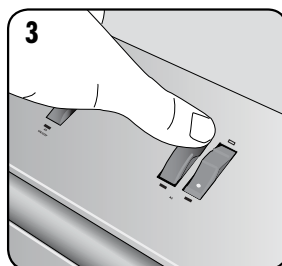

3. Aby anulować dziurkowanie, nacisnąć tylną część przełącznika. Wykonać próbne dziurkowanie kartki.

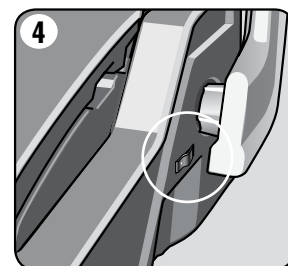

4. Wybrać właściwy rozmiar tylnego marginesu i liczbę kartek.

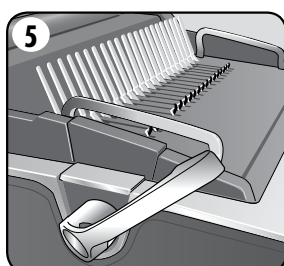
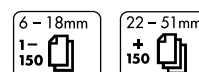

5. Włożyć plastikowy grzbiet do mechanizmu otwierającego. Pociągnąć dźwignię do otwierania grzbietów do przodu, aby otworzyć grzbiet.

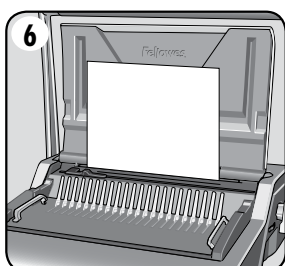

6. Aby sprawdzić ustawienie prowadnicy krawędziowej, przedziurkować kilka kartek na próbę.

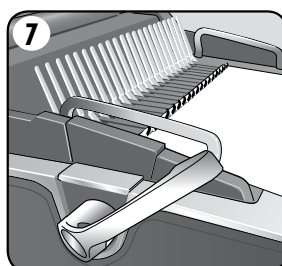

7. Nakładać przedziurkowane kartki bezpośrednio na otwarty grzbiet plastikowy.

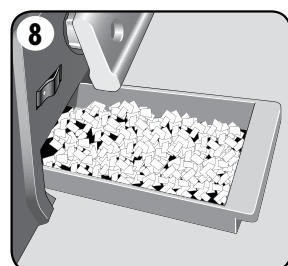

8. Regularnie opróżniać pojemnik na ścinki - najlepiej po każdym użyciu.

## BINDOWANIE DOKUMENTU

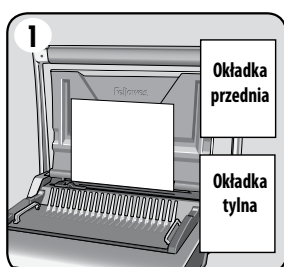

1. Upewnić się, że prowadnica krawędzi jest ustawiona według odpowiedniego rozmiaru dokumentu. Najpierw przedziurkować okładkę przednią i tylną.

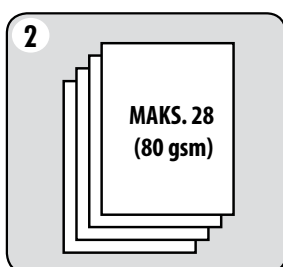

2. Kartki dziurkować małymi partiami, aby zbytnio nie obciążać urządzenia lub użytkownika. Wyregulować prowadnicę krawędzi w razie potrzeby.

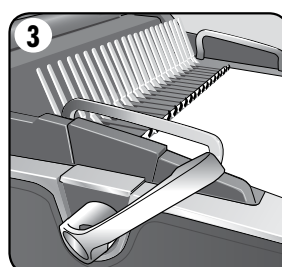

3. Nakładać przedziurkowane kartki bezpośrednio na otwarty grzbiet plastikowy. Zaczynać od początku dokumentu.

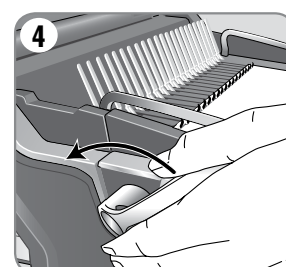

4. Gdy wszystkie przedziurkowane kartki zostaną założone na grzbiet, popchnąć dźwignię grzbietu do tyłu, aby zamknąć grzbiet, a następnie wyjąć oprawiony dokument.

## ZDEJMOWANA PLATFORMA DO BINDOWANIA

Galaxy wyposażona jest w unikalną przenośną platformę do bindowania. Platformę można wyjąć z podstawy i ustawić na stabilnej powierzchni, a następnie bindować dokumenty zwykłym sposobem; umożliwiają to również jednoczesną pracę różnych użytkowników. Kiedy platforma nie jest używana, należy ją bezpiecznie przechowywać w dziurkarce.

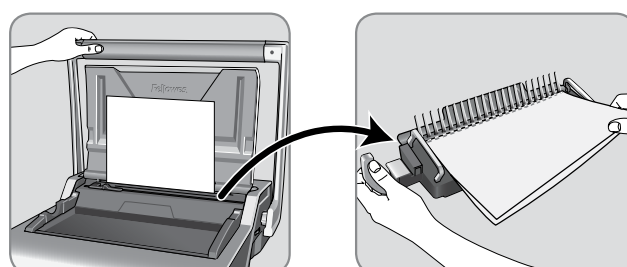

## KOREKTA OPRAWIONEGO DOKUMENTU

W dowolnym momencie można dołączyć dodatkowe kartki lub wyjąć je, otwierając, a następnie zamykając grzbiet zgodnie z wcześniejszym opisem.

## WYJMOWANIE ŚCINKÓW

Pojemnik na ścinki znajduje się pod urządzeniem, a dojsie do niego jest po obu stronach. Aby zapewnić prawidłowe działanie urządzenia, należy regularnie opróżniać pojemnik. Pojemnik należy opróżnić po 50 czynnościach dziurkowania, aby zapobiec zablokowaniu.

## PRZECHOWYWANIE

Opuścić pokrywę i dźwignię do dziurkowania. Bindownica do grzbietów plastikowych Galaxy przeznaczona do przechowywania w pozycji poziomej na biurku.

## ROZWIĄZYWANIE PROBLEMÓW

Problem	Przyczyna	Rozwiązanie
Dziurki nie są wyśrodkowane	Prowadnica krawędziowa nie jest ustawiona	Regulować prowadnicę krawędziową do momentu osiągnięcia właściwego ustawienia wzoru otworów
Urządzenie nie dziurkuje	Blokada	Sprawdzić, czy pojemnik na ścinki jest pusty. Sprawdzić, czy w szczelinie do wsuwania kartek nie ma zablokowanego papieru
Dziurki nie są równoległe do krawędzi	Pod matrycą znalazły się odpady	Włożyć sztywną tekturę w szczelinę do wsuwania kartek. Przesunąć tekturę na boki, aby uwolnić wszelkie pozostałe ścinki do pojemnika
Niepełne dziurki	Kartki nierówne względem linii dziurek	Wyregulować prowadnicę i dziurkować kartki próbne do momentu uzyskania prawidłowego ustawienia
Brakujące dziurki	Nie wybrano właściwej matrycy do dziurkowania	Sprawdzić, czy wybrano właściwą matrycę do dziurkowania. Aby wybrać matrycę, nacisnąć przednią część przełącznika
Nie można przewracać kartek w zbindowanym dokumencie	Tylny margines zbyt duży w stosunku do niewielkiego grzbietu	Wybrać węższy margines do grzbietów o średnicy do 19 mm (2-150 kartek). Wybrać szerszy margines do grzbietów o średnicy powyżej 19 mm (151-500 kartek)
Uszkodzone krawędzie dziurek	Możliwe przeciążenie urządzenia	Plastikowe okładki dziurkować z kartkami papieru. Zmniejszyć liczbę dziurkowanych kartek.
Pojemnik na ścinki jest nieszczelny	Pojemnik na ścinki jest nieprawidłowo włożony lub uruchomiła się funkcja automatycznego odszakiwania	Sprawdzić, czy pojemnik na ścinki jest pusty i czy wyłączona jest funkcja automatycznego odszakiwania

## ŚWIATOWA GWARANCJA

Fellowes udziela 2 lat gwarancji od daty zakupu przez pierwotnego nabywcę na wszystkie elementy bindownicy i wykonawstwo. Jeżeli w okresie gwarancji okaże się, że jakkolwiek część urządzenia jest uszkodzona, użytkownikowi przysługuje wyłącznie prawo naprawy lub wymiany uszkodzonej części na koszt i zgodnie z decyzją firmy Fellowes. Gwarancja nie dotyczy przypadków nieprawidłowego stosowania, eksploatacji lub nieautoryzowanej naprawy. Wszelkie dorozumiane gwarancje, w tym gwarancje zdatności handlowej i zdatności do określonego użytku są ograniczone do wymienionego powyżej okresu obowiązywania odpowiedniej gwarancji. W żadnym przypadku firma Fellowes nie będzie

ponosiła odpowiedzialności za szkody wtórne wynikające z użycia niniejszego produktu. Niniejsza gwarancja daje użytkownikowi konkretne prawa. Użytkownikowi mogą przysługiwać inne prawa, różniące się od niniejszej gwarancji.

Czas trwania i warunki niniejszej gwarancji obowiązują na całym świecie, za wyjątkiem narzuconych przez lokalne prawo innych ograniczeń lub warunków. Aby uzyskać więcej informacji lub obsługę w ramach niniejszej gwarancji, należy się skontaktować z firmą Fellowes lub obsługującym użytkownika przedstawicielem handlowym.

# РУССКИЙ

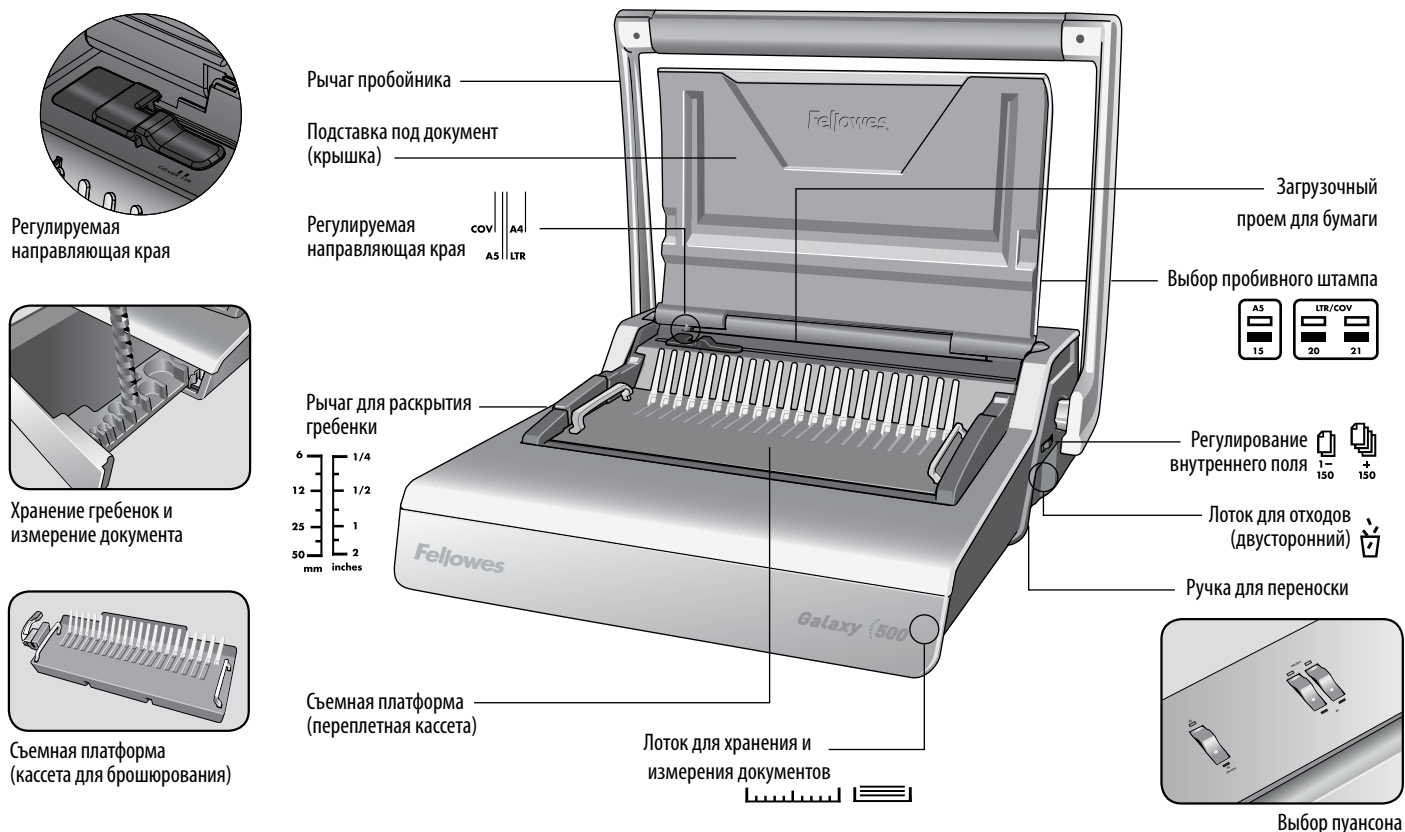

## ВОЗМОЖНОСТИ

### Максимальное количество пробиваемых листов

Листы бумаги	
80 г	28 листов
Прозрачные обложки	
100-200 микрон	4 листа
200+ микрон	3 листа
Другие стандартные обложки	
160-270 г	4 листа
270+ г	3 листа
Брошюрование	
Макс. размер гребенки	51 мм
Макс. размер документа (80 г)	500 листов

### Технические данные

Размер бумаги	A4
Перфорационные отверстия	21
Съемные штампы	3 штампа (15, 20, 21)
Регулируемое внутреннее поле (мин. = 2,5 мм, макс. = 4,5 мм)	Да - 2 позиции
Шаг по пазам	14,28 мм
Регулируемая направляющая края	Да
Емкость лотка для отходов	3000 листов
Масса нетто	10,5 кг
Размеры (ШхДхВ)	450 x 530 x 165 мм

## ВАЖНЫЕ ПРАВИЛА ТЕХНИКИ БЕЗОПАСНОСТИ — Прочтите перед использованием!



### ВНИМАНИЕ

Пожалуйста, прочтите перед использованием. Пожалуйста, сохраните для использования в будущем

При пробивке отверстий;

- всегда устанавливайте устройство на устойчивую поверхность
- перед пробивкой окончательных документов проверьте устройство и отрегулируйте его на ненужных листах бумаги
- перед пробивкой удалите скрепки и другие металлические предметы
- никогда не превышайте указанную максимальную производительность

При брошюровании;

- съемная платформа для брошюрования может использоваться отдельно от перфоратора
- всегда устанавливайте съемную платформу для брошюрования на устойчивую поверхность

Держите устройство вдали от источников тепла и воды.

Не открывайте и не пытайтесь отремонтировать устройство.

## ДИАМЕТР ГРЕБЕНКИ И РАЗМЕРЫ ДОКУМЕНТА

### Регулировка диаметра гребенки и глубины полей

			установка внутреннего поля
мм	дюймы	количество листов	
6 мм	1/4"	2-20	 1-150
8 мм	5/16"	21-40	
10 мм	3/8"	41-55	
12 мм	1/2"	56-90	
16 мм	5/8"	91-120	
19 мм	3/4"	121-150	
22 мм	7/8"	151-180	 +150
25 мм	1"	181-200	
32 мм	1 1/4"	201-240	
38 мм	1 1/2"	241-340	
45 мм	1 3/4"	341-410	
51 мм	2"	411-500	

### Нужна помощь?

Отдел обслуживания покупателей . . . [www.fellowes.com](http://www.fellowes.com)  
 Наши специалисты помогут вам найти решение проблем. Всегда  
 связывайтесь с компанией Fellowes, прежде чем обратиться туда, где вы  
 совершили покупку.

## НАСТРОЙКА

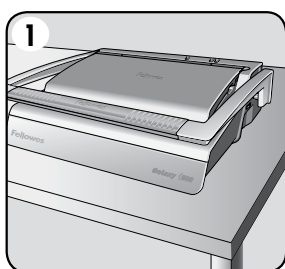

1. Всегда устанавливайте устройство на устойчивую поверхность.

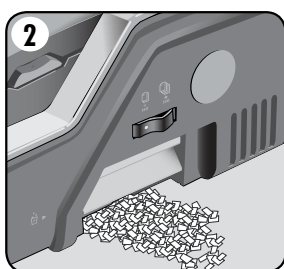

2. Убедитесь, что поддон для отходов пуст и правильно установлен. Доступ к лотку можно получить как с левой, так и с правой стороны. Лоток имеет функцию выброса, которая срабатывает, когда сборник конфетти в перфораторе переполнен.

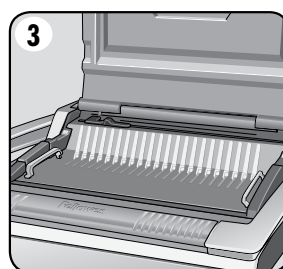

3. Убедитесь, что платформа для брошюрования расположена в устройстве правильно.

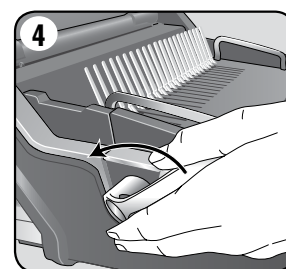

4. Убедитесь, что рычаг для раскрытия гребенки отведен назад.

# РУССКИЙ

## ПОРЯДОК БРОШЮРОВАНИЯ БРОШЮРОВАНИЕ ДОКУМЕНТА

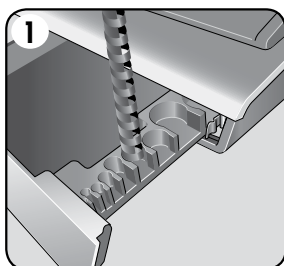

1. Выберите гребенку соответствующего диаметра из лотка для хранения гребенок.

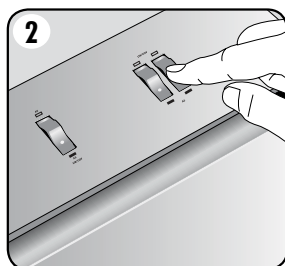

2. Выберите правильный профиль штампа для размера листа. Выберите соответствующие съемные штампы (отверстия 15, 20, 21).

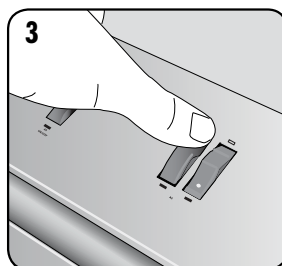

3. Для отмены перфорации нажмите выключатель с задней стороны. Проверьте перфорацию на листе бумаги.

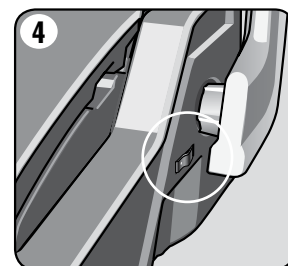

4. Выберите правильную глубину внутреннего поля на нескольких листах.

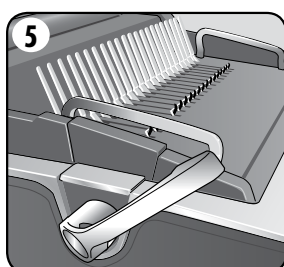
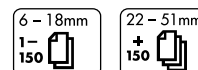

5. Вставьте пластиковую гребенку в открывающий механизм. Чтобы раскрыть гребенку, потяните рычаг вперед.

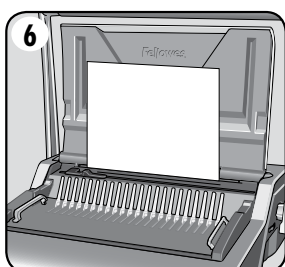

6. Чтобы проверить установки направляющих края, пробейте несколько ненужных листов.

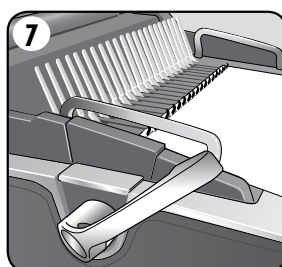

7. Наденьте пробитые листы непосредственно на раскрытую гребенку.

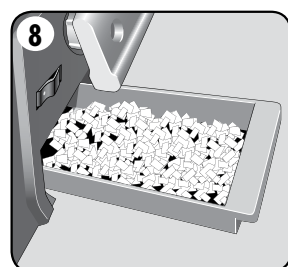

8. Регулярно опустошайте лоток - идеально, после каждого использования.

## БРОШЮРОВАНИЕ ДОКУМЕНТА



1. Убедитесь, что направляющая кромки настроена на нужный размер документа. Сначала пробейте переднюю и заднюю обложки.

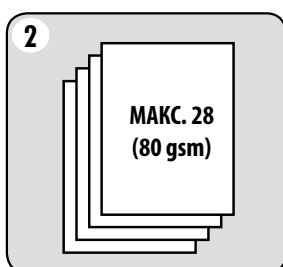

2. Пробивайте листы небольшими пачками, чтобы не перегружать устройство и пользователя. При необходимости отрегулируйте направляющую кромки.

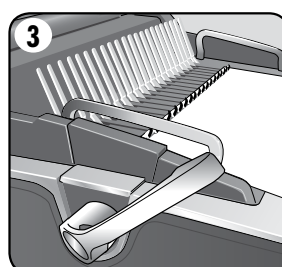

3. Загрузите пробитые листы непосредственно на раскрытую гребенку. Начните с передней обложки документа.

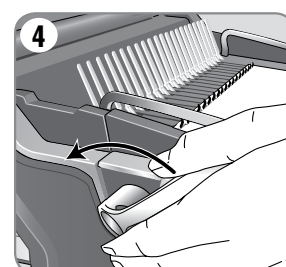

4. Когда все пробитые листы будут надеты на гребенку, толкните рычаг гребенки назад, чтобы закрыть гребенку и извлечь сброшюрованный документ.

## СЪЕМНАЯ ПЛАТФОРМА ДЛЯ БРОШЮРОВАНИЯ

В устройстве Galaxy имеется уникальная переносная платформа для брошюрования. Платформу можно снять с основания и использовать на любой устойчивой поверхности для брошюрования документов в обычном порядке. Несколько пользователей могут работать одновременно. Платформа должна храниться в прошивной машине, когда не используется.

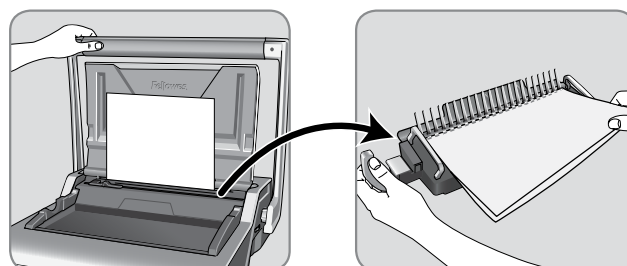

## ИСПРАВЛЕНИЕ СБРОШЮРОВАННОГО ДОКУМЕНТА

В любое время можно добавить дополнительные листы или удалить лишние, открыв и снова закрыв гребенку, как описано выше.

## УДАЛЕНИЕ БУМАЖНЫХ ОТХОДОВ

Лоток для отходов расположен под машиной, доступ к нему осуществляется с каждой стороны. Для достижения наилучших результатов регулярно очищайте лоток. Во избежание застревания отходов лоток следует опустошать после каждых 50 операций.

## ХРАНЕНИЕ

Опустите крышку и рычаг пробойника. Переплетное устройство Galaxu предназначено для хранения на столе в горизонтальном положении.

## УСТРАНЕНИЕ НЕПОЛАДОК

Проблема	Причина	Решение
Пробитые отверстия расположены не по центру	Не установлена направляющая края	Отрегулируйте направляющую края, пока отверстия не будут расположены правильно
Устройство не пробивает отверстия	Застревание	Убедитесь, что поддон для отходов пуст. Убедитесь, что загрузочный проем не забит бумажными отходами
Отверстия не параллельны краю бумаги	Под режущими инструментами застрял мусор	Возьмите твердую картонку и вставьте ее в загрузочный проем. Подвигайте картонку из стороны в сторону, чтобы вытолкнуть оставшиеся отходы в поддон
Отверстия пробиты не до конца	Листы не выровнены в соответствии со схемой отверстий	Отрегулируйте направляющую края и проверьте установки на ненужных листах бумаги
Некоторые отверстия не пробиты	Не выбраны штампы для пробивки	Убедитесь в правильности выбора штампов для пробивки отверстий. Чтобы выбрать штамп, нажмите переключатель спереди
Листы сброшюрованного документа не переворачиваются	Внутреннее поле слишком большое для маленькой гребенки	Выберите меньшую глубину внутреннего поля для гребенок до 19 мм в диаметре (2-150 листов). Выберите большую глубину внутреннего поля для гребенок более 19 мм в диаметре (151-500 листов)
Края отверстий повреждены	Возможно, устройство перегружено	застреваниеПробивайте пластиковые обложки вместе с бумажными листами. Уменьшите количество одновременно пробиваемых листов
Отходы высыпаются из поддона	Неправильно установлен лоток для отходов или включена функция выброса	Убедитесь, что поддон для отходов пуст, а функция выброса выключена

## ГАРАНТИЯ, ДЕЙСТВУЮЩАЯ ПОВСЕМЕСТНО

Компания Fellowes гарантирует отсутствие дефектов материалов или производственных дефектов всех деталей переплетного устройства на протяжении 2-х лет со дня приобретения первоначальным покупателем. Если в течение гарантийного срока будет обнаружен дефект какой-либо детали, вы имеете право только и исключительно на ремонт или замену, по усмотрению и за счет компании Fellowes, дефектной детали. Данная гарантия не действует в случае неправильной эксплуатации, несоблюдения правил пользования или неразрешенного ремонта. Настоящий документ ограничивает действие любой подразумеваемой гарантии, в том числе гарантии товарного состояния или пригодности для использования в

определенных целях, указанным выше соответствующим гарантийным сроком. Компания Fellowes ни при каких обстоятельствах не несет ответственность за любой косвенный ущерб, связанный с данным изделием. Данная гарантия дает вам определенные юридические права. У вас могут быть другие юридические права, отличающиеся от прав, указанных в этой гарантии. Продолжительность и условия данной гарантии действительны по всему миру, кроме тех стран, где местное законодательство может налагать иные ограничения или условия. Для получения более подробной информации или обслуживания по данной гарантии обратитесь в компанию Fellowes или к продавцу данного изделия.



# ΕΛΛΗΝΙΚΑ

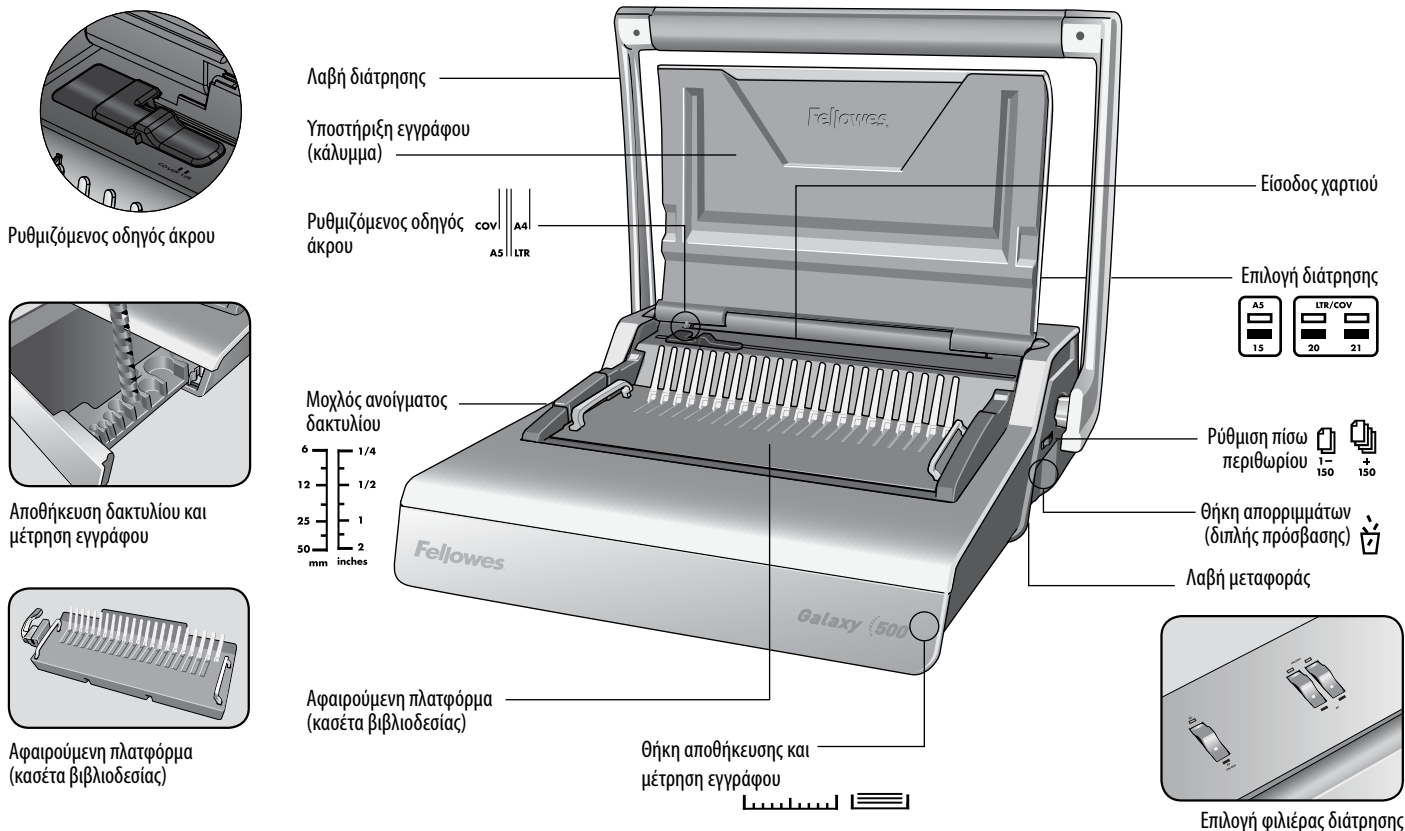

## ΔΥΝΑΤΟΤΗΤΕΣ

### Δυνατότητα διάτρησης

#### Φύλλα χαρτιού

80 g 28 φύλλα

#### Καλύμματα διαφανιών

100-200 micron (εκατομμυριοστόμετρα) 4 φύλλα

200+ micron 3 φύλλα

#### Άλλα τυπικά καλύμματα

160-270 g 4 φύλλα

270+ g 3 φύλλα

### Δυνατότητα βιβλιοδεσίας

Μέγιστο μέγεθος δακτυλίου διάτρησης 51 mm

Μέγιστο βάρος εγγράφου (80 g) 500 φύλλα

### Τεχνικά δεδομένα

Διαστάσεις χαρτιού A4

Εγκοπές διάτρησης 21

Επανασφραγισιμες φιλιέρες 3 φιλιέρες (15, 20, 21)

Ρυθμιζόμενο πίσω περιθώριο (ελάχ. = 2,5 mm, μέγ. = 4,5 mm) ναι - 2 θέσεις

Βήμα εγκοπής 14,28 mm

Ρυθμιζόμενος οδηγός άκρου ναι

Χωρητικότητα θήκης απορριμμάτων 3000 φύλλα

Καθαρό βάρος 10,5 kg

Διαστάσεις (B x M x Y) 450 x 530 x 165 mm

## ΣΗΜΑΝΤΙΚΕΣ ΟΔΗΓΙΕΣ ΑΣΦΑΛΕΙΑΣ — Διαβάστε πριν από τη χρήση!



### ΠΡΟΣΟΧΗ

Παρακαλούμε διαβάστε τις πριν τη χρήση. Παρακαλούμε φυλάξτε τις για μελλοντική αναφορά

#### Κατά τη διάτρηση:

- εξασφαλίστε πάντα ότι το μηχάνημα βρίσκεται σε σταθερή επιφάνεια
- δοκιμάστε με διάτρηση πρόχειρων φύλλων και ρυθμίστε το μηχάνημα πριν τη διάτρηση των τελικών εγγράφων
- αφαιρέστε τους συνδετήρες και κάθε άλλο μεταλλικό αντικείμενο πριν τη διάτρηση
- μην υπερβαίνετε ποτέ την αποτιμημένη απόδοση του μηχανήματος

#### Κατά τη βιβλιοδεσία (δέσιμο):



- η αφαιρούμενη πλατφόρμα βιβλιοδεσίας μπορεί να χρησιμοποιηθεί μακριά από τη μονάδα διάτρησης
- διασφαλίζετε πάντα ότι η αφαιρούμενη πλατφόρμα βιβλιοδεσίας βρίσκεται σε σταθερή επιφάνεια

Διατηρείτε το μηχάνημα μακριά από πηγές θερμότητας ή νερού.

Μην επιχειρείτε ποτέ ν' ανοίξετε ή να επισκευάσετε με οποιονδήποτε άλλο τρόπο αυτό το μηχάνημα.

## ΔΙΑΜΕΤΡΟΣ ΔΑΚΤΥΛΙΟΥ & ΜΕΓΕΘΗ ΕΓΓΡΑΦΩΝ

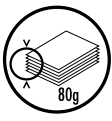
### Μεγέθη διαμέτρων δακτύλιων διάτρησης και ρυθμίσεις βάθους περιθωρίου

			Ρύθμιση πίσω περιθωρίου
mm	ίντσα	αριθμός φύλλων	
6 mm	1/4"	2-20	 1-150
8 mm	5/16"	21-40	
10 mm	3/8"	41-55	
12 mm	1/2"	56-90	
16 mm	5/8"	91-120	
19 mm	3/4"	121-150	
22 mm	7/8"	151-180	 +150
25 mm	1"	181-200	
32 mm	1 1/4"	201-240	
38 mm	1 1/2"	241-340	
45 mm	1 3/4"	341-410	
51 mm	2"	411-500	

### Χρειάζεστε βοήθεια;

Τμήμα εξυπηρέτησης πελατών... [www.fellowes.com](http://www.fellowes.com)

Αφήστε τους ειδικούς μας να σας βοηθήσουν με τις λύσεις τους. Να καλείτε πάντα την εταιρία Fellowes πριν επικοινωνήσετε με το κατάστημα αγοράς.

## ΕΓΚΑΤΑΣΤΑΣΗ

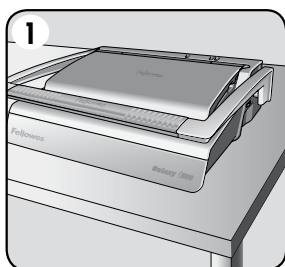

1. Εξασφαλίστε ότι το μηχάνημα βρίσκεται σε σταθερή επιφάνεια.

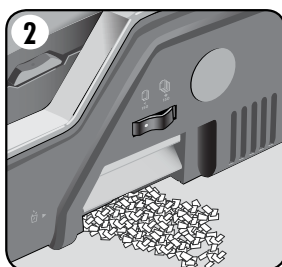

2. Βεβαιωθείτε ότι η θήκη απορριμμάτων είναι άδεια και έχει προσαρμοστεί σωστά. Μπορείτε να έχετε πρόσβαση στη θήκη από τα αριστερά και από τα δεξιά. Η θήκη έχει λειτουργία "διάρρησης" που ενεργοποιείται όταν η θήκη ριμισμάτων είναι "υπερ-πλήρης".

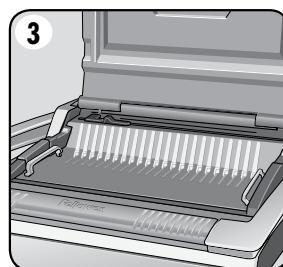

3. Βεβαιωθείτε ότι η πλατφόρμα βιβλιοδεσίας βρίσκεται σωστά στο μηχάνημα.

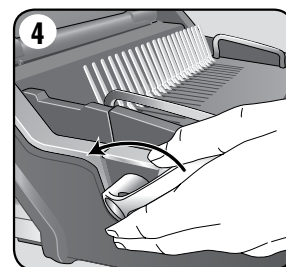

4. Βεβαιωθείτε ότι ο μοχλός ανοίγματος του δακτυλίου είναι ωθημένος προς τα πίσω.

# ΕΛΛΗΝΙΚΑ

## ΒΗΜΑΤΑ ΒΙΒΛΙΟΔΕΣΙΑΣ ΒΙΒΛΙΟΔΕΣΙΑ ΕΓΓΡΑΦΩΝ

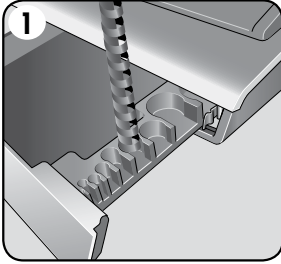

1. Επιλέξτε τη σωστή διάμετρο δακτυλίου με τη χρήση της θήκης αποθήκευσης.

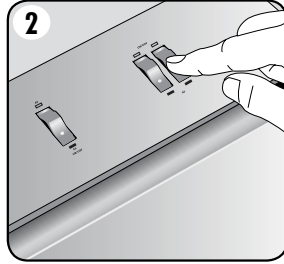

2. Επιλέξτε το σωστό προφίλ διάτρησης για το μέγεθος του φύλλου. Επιλέξτε τις κατάλληλες επανασφραγίσιμες φιλιέρες (οπές 15, 20, 21).

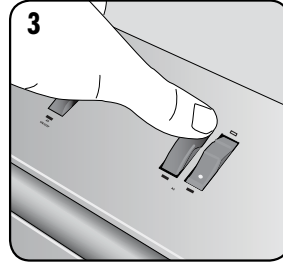

3. Για ακύρωση διάτρησης, πιάστε το διακόπτη προς τα κάτω στο πίσω μέρος. Κάντε δοκιμαστική διάτρηση ενός φύλλου.

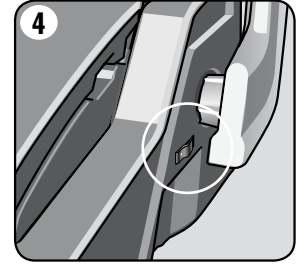

4. Επιλέξτε το σωστό βάθος πίσω περιθωρίου για τον αριθμό των φύλλων.

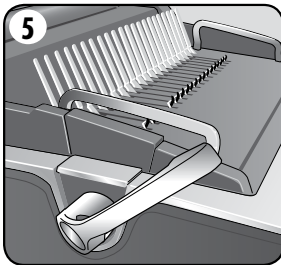
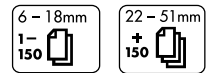

5. Εισάγετε τον πλαστικό δακτύλιο στο μηχανισμό ανοίγματος. Τραβήξτε το μοχλό ανοίγματος του δακτυλίου προς τα εμπρός για ν' ανοίξετε το δακτύλιο.

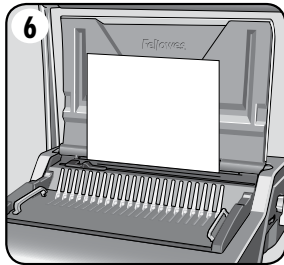

6. Κάντε δοκιμή με πρόχειρα φύλλα χαρτιού για να ελέγξετε τη ρύθμιση οδηγού άκρου.

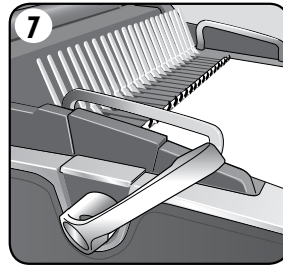

7. Φορτώστε τα τρυπημένα φύλλα απ' ευθείας στον ανοιγμένο δακτύλιο διάτρησης.

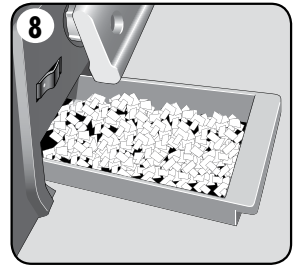

8. Αδειάζετε τακτικά τη θήκη απορριμμάτων - ιδανικά, μετά από κάθε χρήση.

## ΒΙΒΛΙΟΔΕΣΙΑ ΕΓΓΡΑΦΩΝ



1. Βεβαιωθείτε ότι ο οδηγός άκρου είναι ρυθμισμένος στο σωστό μέγεθος εγγράφου. Διατρυπήστε πρώτα τα εξώφυλλα και οπισθόφυλλα.

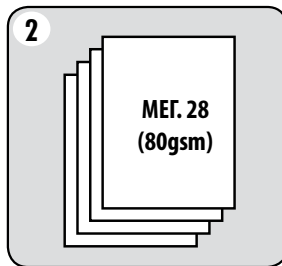

2. Διατρυπήστε τα φύλλα σε μικρές παρτίδες που δεν υπερφορτώνουν το μηχάνημα ή το χρήστη. Προσαρμόστε τον οδηγό άκρου, εάν απαιτείται.

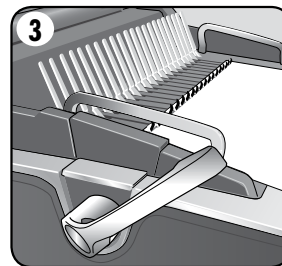

3. Φορτώστε τα τρυπημένα φύλλα απ' ευθείας στον ανοιγμένο δακτύλιο διάτρησης. Αρχίστε με τα πρώτα φύλλα του εγγράφου.

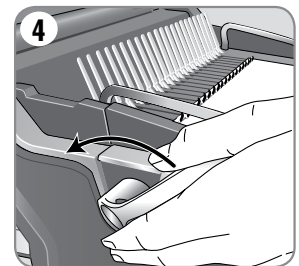

4. Όταν έχετε φορτώσει όλα τα τρυπημένα φύλλα στο δακτύλιο, ωθήστε το μοχλό του δακτυλίου προς τα πίσω για να κλείσετε το δακτύλιο και να αφαιρέσετε το δεμένο έγγραφο.

## ΑΦΑΙΡΟΥΜΕΝΗ ΠΛΑΤΦΟΡΜΑ ΒΙΒΛΙΟΔΕΣΙΑΣ

Το Galaxy έχει μια μοναδική κινούμενη πλατφόρμα βιβλιοδεσίας. Η πλατφόρμα μπορεί να ανασηκωθεί από τη βάση και να χρησιμοποιηθεί σε σταθερή επιφάνεια για τη βιβλιοδεσία εγγράφων με τη χρήση τυπικής διαδικασίας βιβλιοδεσίας και προσφέρει επίσης τη δυνατότητα ταυτόχρονου χειρισμού από διαφορετικούς χρήστες. Όταν δεν κάνετε χρήση του μηχανήματος, πρέπει να αποθηκεύετε την πλατφόρμα ασφαλώς στο μηχάνημα διάτρησης.

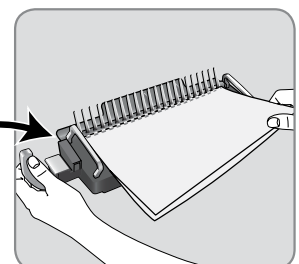
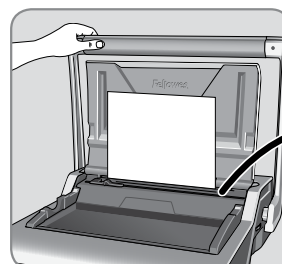

**Satellite**<sup>®</sup>  
SYSTEM

## ΔΙΟΡΘΩΣΗ ΕΝΟΣ ΔΕΜΕΝΟΥ ΕΓΓΡΑΦΟΥ

Μπορείτε να προσθέσετε ή να αφαιρέσετε πρόσθετα φύλλα σε οποιαδήποτε στιγμή, ανοίγοντας και κατόπιν κλείνοντας το δακτύλιο όπως περιγράφηκε παραπάνω.

## ΑΦΑΙΡΕΣΗ ΤΩΝ ΑΠΟΚΟΜΜΑΤΩΝ

Η θήκη απορριμμάτων βρίσκεται κάτω από το μηχάνημα και μπορείτε να την βγάλετε από τη δεξιά πλευρά. Για καλύτερα αποτελέσματα, αδειάζετε τακτικά τη θήκη. Πρέπει να αδειάζετε τη θήκη μετά από κάθε 50 λειτουργίες για να εξασφαλίσετε αποτροπή εμπλοκών.

## ΑΠΟΘΗΚΕΥΣΗ

Χαμηλώστε το κάλυμμα και τη χειρολαβή διάτρησης. Το μηχάνημα βιβλιοδεσίας Galaxy είναι σχεδιασμένο για οριζόντια αποθήκευση στο γραφείο.

## ΕΠΙΛΥΣΗ ΠΡΟΒΛΗΜΑΤΩΝ

Πρόβλημα	Αιτία	Λύση
Οι οπές διάτρησης δεν είναι κεντραρισμένες	Ο οδηγός άκρου δεν είναι ρυθμισμένος	Ρυθμίστε τον οδηγό άκρου έως ότου διορθωθεί το πρότυπο διάτρησης οπών
Το μηχάνημα δεν τρυπά	Εμπλοκή	Βεβαιωθείτε ότι η θήκη απορριμμάτων είναι άδεια. Ελέγξτε για τυχόν εμπλοκή στην υποδοχή χαρτιού
Οι οπές διάτρησης δεν είναι παράλληλες προς το άκρο του φύλλου	Έχουν κολλήσει αποκόμματα κάτω από τις φιλιέρες	Περάστε δύσκαμπτο χαρτόνι από την υποδοχή χαρτιού. Μετακινήστε το χαρτόνι προς το πλάι για να απελευθερωθούν οποιαδήποτε αποκόμματα εντός της θήκης απορριμμάτων
Μη ολοκληρωμένες οπές	Τα φύλλα δεν είναι σωστά ευθυγραμμισμένα με το πρότυπο διάτρησης	Ρυθμίστε τον οδηγό άκρου και κάντε δοκιμές διάτρησης με πρόχειρα φύλλα έως ότου διορθωθεί
Λείπουν οπές	Οι επιλέξιμες φιλιέρες δεν έχουν επιλεχθεί για διάτρηση	Ελέγξτε ότι έχουν επιλεχθεί οι σωστές φιλιέρες για τη διάτρηση οπών. Για επιλογή μιας φιλιέρας, πιέστε το διακόπτη επιλογέα προς τα κάτω στο εμπρόσθιο μέρος
Τα φύλλα δεν γυρίζουν στο δεμένο έγγραφο	Το πίσω περιθώριο είναι πολύ μεγάλο για μικρότερο δακτύλιο διάτρησης	Επιλέξτε το μικρότερο βάθος περιθωρίου για δακτύλιους διάτρησης έως 19 mm σε διάμετρο (2-150 φύλλα). Επιλέξτε το μεγαλύτερο βάθος περιθωρίου για δακτύλιους μεγαλύτερους από 19 mm σε διάμετρο (151-500 φύλλα)
Οι άκρες του φύλλου έχουν παραμορφωθεί	Πιθανή υπερφόρτωση του μηχανήματος	Διατρήστε πλαστικά καλύμματα με χάρτινα φύλλα. Μειώστε τον αριθμό των φύλλων προς διάτρηση
Διαρροή θήκης απορριμμάτων	Η θήκη απορριμμάτων δεν έχει εισαχθεί σωστά ή έχει ενεργοποιηθεί η λειτουργία “διάρρηξης”	Ελέγξτε ότι η θήκη απορριμμάτων είναι άδεια και η λειτουργία “διάρρηξης” είναι κλειστή

## ΠΑΓΚΟΣΜΙΑ ΕΓΓΥΗΣΗ

Η Fellowes εγγυάται ότι κανένα από τα εξαρτήματα του μηχανήματος βιβλιοδεσίας δεν θα παρουσιάσει ελαττώματα σε υλικά και εργατικά για 2 έτη από την ημερομηνία αγοράς από τον αρχικό αγοραστή. Εάν παρουσιαστεί ελάττωμα σε οποιοδήποτε εξάρτημα κατά την περίοδο εγγύησης, η μόνη και αποκλειστική σας αποκατάσταση θα είναι η επισκευή ή η αντικατάσταση, κατά την επιλογή και με έξοδα της Fellowes, του ελαττωματικού εξαρτήματος. Αυτή η εγγύηση δεν ισχύει σε περιπτώσεις κακομεταχείρισης, λανθασμένου χειρισμού, ή μη εξουσιοδοτημένης επισκευής. Οποιαδήποτε υπονοούμενη εγγύηση, συμπεριλαμβανομένων εγγυήσεων εμπορευσιμότητας ή καταλληλότητας για συγκεκριμένο σκοπό, περιορίζεται δια του παρόντος σε διάρκεια ίση με την ανάλογη διάρκεια εγγύησης

που αναφέρεται παραπάνω. Η εταιρία Fellowes δεν θα είναι σε καμία περίπτωση υπεύθυνη για οποιοδήποτε συνεπαγόμενες ή συμπτωματικές ζημιές αποδοτές σ' αυτό το προϊόν. Αυτή η εγγύηση σας δίνει συγκεκριμένα νομικά δικαιώματα. Μπορεί να έχετε και άλλα νόμιμα δικαιώματα που διαφέρουν απ' αυτή την εγγύηση. Η διάρκεια, οι όροι και οι συνθήκες αυτής της εγγύησης ισχύουν σε παγκόσμιο επίπεδο, εκτός από τις περιπτώσεις στις οποίες μπορεί να απαιτούνται από την τοπική νομοθεσία συγκεκριμένοι περιορισμοί, ή ειδικές απαγορεύσεις ή συνθήκες. Για περισσότερες λεπτομέρειες, ή για να λάβετε υπηρεσίες με βάση αυτή την εγγύηση, παρακαλείσθε να επικοινωνήσετε μαζί μας ή με τον αντιπρόσωπο της περιοχής σας.

# TÜRKÇE

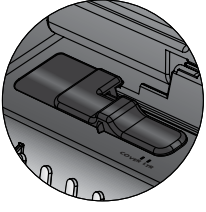

Ayarlanabilir kenar kılavuzu

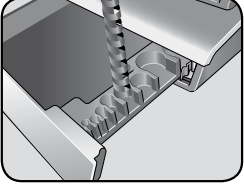

Tarak depolama yeri ve Belge ölçme

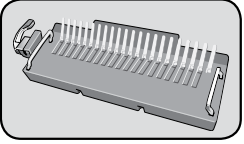

Çıkarılabilir platform (ciltleme kaseti)

Delme kulpu

Belge desteği (kapak)

Ayarlanabilir kenar kılavuzu

COV  
A4  
AS LTR

Tarak açma kolu

6  
12  
25  
50  
mm  
1/4  
1/2  
1  
2  
inches

Çıkarılabilir platform (ciltleme kaseti)

Belge ölçme ve depolama tepsi

Kağıt girişi

Delgi seçimi

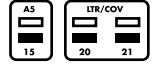

Arka kenar ayarı



Atık tepsi (çift erişim)

Taşıma kulbu

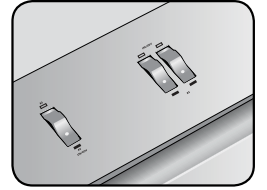

Delgi kalıbı seçimi

## ÖZELLİKLERİ

### Delme Kapasitesi

#### Kağıt yaprakları

80 g 28 yaprak

#### Şeffaf Kapaklar

100-200 mikron 4 yaprak

200+ mikron 3 yaprak

#### Diğer Standart Kapaklar

160-270 g 4 yaprak

270+ g 3 yaprak

### Ciltleme Kapasitesi

Maks. tarak boyutu 51 mm

Maks. belge (80 g) 500 yaprak

### Teknik Veriler

Kağıt boyutları A4

Delme yuvaları 21

Çıkarılabilir kalıplar 3 kalıp (15, 20, 21)

Ayarlanabilir arka kenar (min. = 2,5 mm, maks. = 4,5 mm) evet - 2 konum

Yuva aralığı 14,28 mm

Ayarlanabilir kenar kılavuzu evet

Atık tepsi kapasitesi 3000 yaprak

Net ağırlık 10,5 kg

Boyutlar (DxUxY) 450 x 530 x 165 mm

## ÖNEMLİ GÜVENLİK TALİMATI — Kullanmadan Önce Okuyun!



### DİKKAT

Kullanmadan önce lütfen okuyun. İleride başvurmak üzere lütfen saklayın

Delme işlemi sırasında;

- daima makinenin dengeli bir yüzey üstüne yerleştirilmiş olmasına dikkat edin
- son belgeleri delmeden önce müsvedde yapraklar üzerinde deneme delikleri açıp makineyi ayarlayın
- delmeden önce zimbaları ve diğer metal parçalarını sayfalardan çıkarın
- makinenin belirtilen performans düzeyini hiçbir zaman aşmayın

Ciltleme işlemi sırasında;





- çıkarılabilir ciltleme platformu, delme ünitesinden uzakta kullanılabilir
- çıkarılabilir ciltleme platformunun dengeli bir yüzeyde olmasını sağlayın

Makineyi ısı ve su kaynaklarından uzak tutun.

Makineyi asla açmayın ya da başka şekilde tamir etmeye çalışmayın.

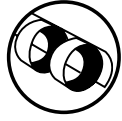
## TARAK ÇAPI VE BELGE BOYUTLARI

### Tarak çapı boyutları ve kenar derinliği ayarları

			Arka kenar ayarı
mm	inç	yaprak sayısı	
6 mm	1/4"	2-20	 1-150
8 mm	5/16"	21-40	
10 mm	3/8"	41-55	
12 mm	1/2"	56-90	
16 mm	5/8"	91-120	
19 mm	3/4"	121-150	
22 mm	7/8"	151-180	 +150
25 mm	1"	181-200	
32 mm	1 1/4"	201-240	
38 mm	1 1/2"	241-340	
45 mm	1 3/4"	341-410	
51 mm	2"	411-500	

### Yardım mı Gerekli?

Müşteri Hizmetleri . . . [www.fellowes.com](http://www.fellowes.com)

Uzmanlarımızın size bir çözüm sunmasına olanak verin. Satın aldığımız yerle temas kurmadan önce daima Fellowes ile temas kurun.

## KURULUMU

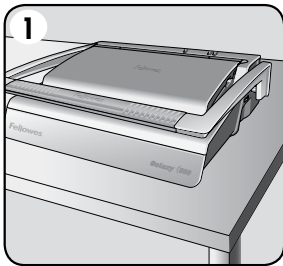

1. Makinenin dengeli bir yüzey üstüne yerleştirilmiş olmasına dikkat edin.

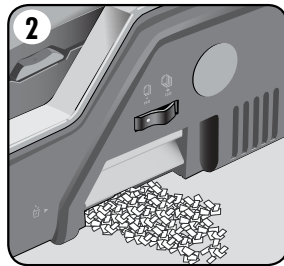

2. Atık tepsisinin boş ve doğru yerleştirilmiş olmasını kontrol edin. Tepsiyi sağ ve sol taraflardan erişilebilir. Tepside, yonga tepsisi 'aşırı dolu' olduğunda çalışan bir 'çoğuşma özelliği' vardır.

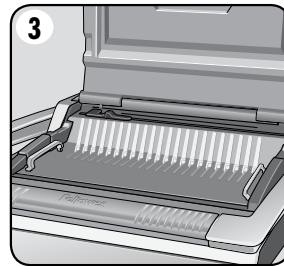

3. Ciltleme platformunun makineye doğru yerleştirilmiş olduğunu kontrol edin.

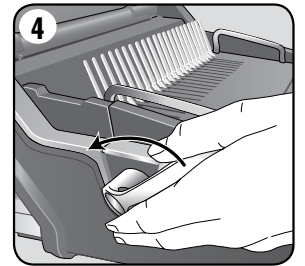

4. Tarak açma kolunun geriye doğru itilmiş olmasını sağlayın.

# TÜRKÇE

## BELGE CİLTLEME ADIMLARI

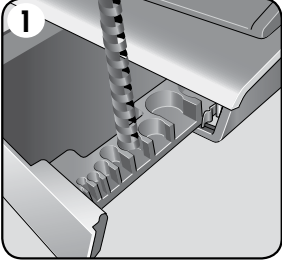

1. Depolama tepsisini kullanarak doğru tarak çapını seçin.

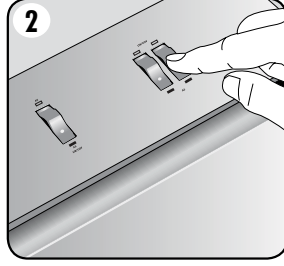

2. Yaprak boyutuna uygun doğru delgi profilini seçin. Çıkarılabilir kalıpları gerektiği gibi seçin (delik 15, 20, 21).

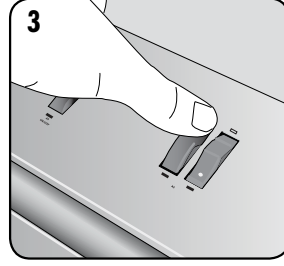

3. Bir delgiyi iptal etmek için arkadaki tuşa basın. Bir yaprakla deneme delgisi yapın.

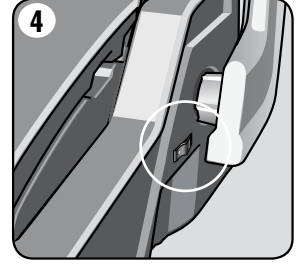

4. Yaprak sayısı için doğru arka kenar derinliğini seçin.

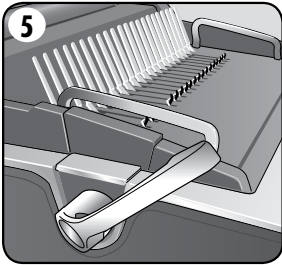
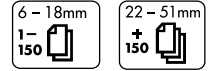

5. Plastik tarağı açma mekanizmasına yerleştirin. Tarak açma kolunu ileri doğru çekerek tarağı açın.

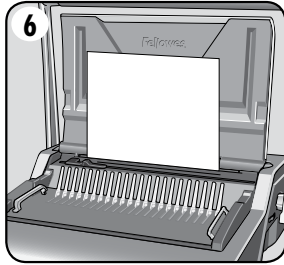

6. Kenar kılavuzu ayarını kontrol etmek için müsvedde yapraklar üzerinde deneme deliği açın.

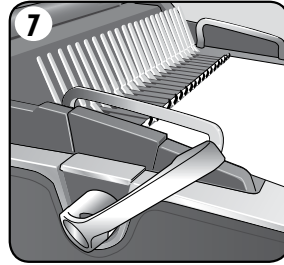

7. Delinmiş yaprakları, doğrudan, açık tarağa yerleştirin.

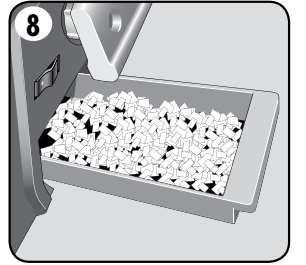

8. Atık tepsisini düzenli olarak, tercihen her kullanımdan sonra boşaltın.

## BELGE CİLTLEME

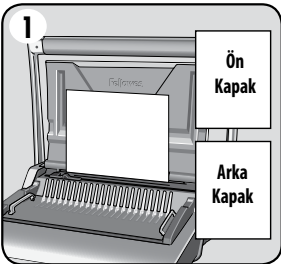

1. Kenar kılavuzunun uygun belge boyutuna ayarlandığından emin olun. Önce ön ve arka kapakları delin.

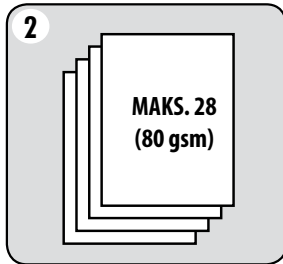

2. Makineyi ya da kullanıcıyı aşırı yüklemeyecek şekilde, yaprakları küçük partiler halinde delin. Gerekirse kenar kılavuzunu ayarlayın.

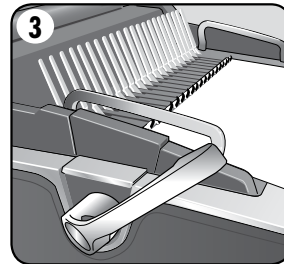

3. Delinmiş yaprakları, doğrudan, açılmış tarağa yerleştirin. Belgenin baş tarafından başlayın.

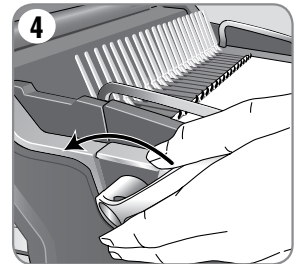

4. Delinmiş tüm yapraklar tarağa yerleştirildiğinde, tarak kolunu geriye doğru iterek tarağı kapatın ve ciltlenmiş belgeyi çıkartın.

## ÇIKARILABİLİR CİLTLEME PLATFORMU

Galaxy, benzersiz bir hareketli ciltleme platformu içerir. Platform, tabandan kaldırılarak dengeli bir yüzeye yerleştirilip, normal ciltleme işlemleri uygulanarak belge ciltlemek için kullanılabilir ve bunun yanı sıra farklı kullanıcıların birlikte çalışmasına olanak tanır. Kullanılmadığı zaman, platform, delme makinesinin içindeki güvenli yerinde muhafaza edilmelidir.

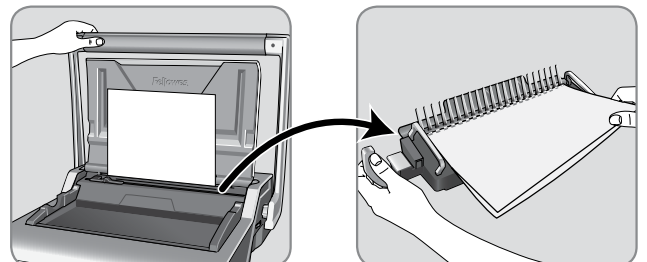

## CİLTLENMİŞ BİR BELGENİN DÜZELTİLMESİ

Tarak daha önce tarif edilen şekilde açılıp kapatılarak, istenildiğinde belgeye sayfa eklenebilir ya da belgeden sayfa çıkartılabilir.

## ATIKLARIN ÇIKARILMASI

Atık tepsi makinenin altında bulunur ve her iki taraftan da erişilebilir. En iyi sonuçları elde etmek için tepsiyi düzenli olarak boşaltın. Tıkanmaları önlemek için tepsisi her 50 işlemde sonra boşaltılmalıdır.

## MUHAFAZA

Kapağı ve delme kulpunu indirin. Galaxy taraklı ciltleme makinesi, masa üstünde yatay konumda muhafaza edilmek üzere tasarlanmıştır.

## ARIZA GİDERME

Sorun	Nedeni	Çözüm
Delikler ortalanmamış	Kener kılavuzu ayarlanmamış	Kenar kılavuzunu doğru delik düzeni elde edilene kadar ayarlayın
Makine delmiyor	Tıkanma	Atık tepsinin boş olup olmadığını kontrol edin. Kağıt girişinde tıkanma olup olmadığını kontrol edin
Delikler kenara paralel değil	Delgi kalıplarının altına çöp takılmıştır	Kağıt girişine sert bir mukavva parçası sokun. Mukavvayı yanlamasına hareket ettirerek sıkışmış olan çöplerin atık tepsinde düşmesini sağlayın
Kısmi delikler	Yapraklar deliklerle doğru hizada değil	Kenar kılavuzunu ayarlayın ve doğru hizayı elde edene kadar müsvedde sayfalarla deneme yapın
Bazı delikler eksik	Seçilebilir kalıplar delmek üzere seçilmemiş	Doğru kalıpların delmek üzere seçilmiş olup olmadıklarını kontrol edin. Bir kalıbı seçmek için, öndeki seçme anahtarını itin
Ciltlenmiş belgede yapraklar dönmüyor	Arka kenar, küçük bir tarak için çok büyük	19 mm çapa kadar taraklar için küçük kenar derinliğini seçin (2-150 yaprak). 19 mm den daha büyük çaplı taraklar için büyük kenar derinliğini seçin (151-500 yaprak)
Delik kenarları hasarlı	Makine muhtemelen aşırı yüklenmektedir	Plastik kapakları kağıt yapraklarla birlikte delin. Delinmekte olan yaprak sayısını azaltın
Atık tepsi çöpleri çıkarıyor	Atık tepsi doğru yerleştirilmemiş ya da "çoğuşma özelliği" devreye girmiştir	Atık tepsinin boşaltın ve "çoğuşma özelliğini" kapatın

## DÜNYA ÇAPINDA GARANTİ

Fellowes, cilt makinesinin tüm parçalarının, ilk tüketici tarafından satın alınma tarihinden itibaren

2 yıl süreyle malzeme ve işçilik açısından kusursuz olacağını garanti eder. Eğer garanti dönemi içinde herhangi bir parça kusurlu bulunursa, tek ve özel tazminatınız, seçme hakkı ve masrafları Fellowes'a ait olmak üzere, söz konusu parçanın onarılması veya değiştirilmesidir. Bu garanti, kötü kullanım, yanlış muamele ya da yetkisiz taraflarca yapılmış onarım vakalarına uygulanmaz. Satılabilirlik ve belli bir amaca uygunluk

garantileri dahil olmak üzere, her türlü zımnî garantilerin süresi, yukarıda beyan edilen ilgili garanti dönemi ile sınırlıdır. Fellowes, bu ürünün kullanılması sonucunda oluşan zararlardan hiçbir şekilde sorumlu değildir. Bu garanti size belirli yasal haklar verir. Bu garantiden farklı olarak diğer yasal haklarınız olabilir. Bu garantinin süresi ve şartları, yerel yasaların gerektirebileceği sınırlamalar, kısıtlamalar veya şartlar haricinde tüm dünya genelinde geçerlidir. Daha fazla ayrıntı ya da bu garanti kapsamında servis almak için Fellowes ile ya da bayinizle irtibat kurun.



# ČESKY

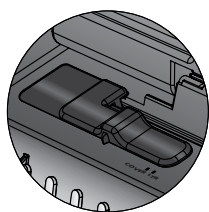

Nastavitelné vodítko okraje

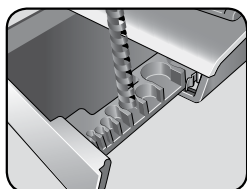

Uskladnění hřebene a měřidlo dokumentů

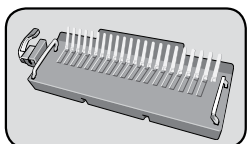

Vyjmutelná plošina (vazná kazeta)

Děrovací rukojeť

Podpora dokumentů (víko)

Nastavitelné vodítko okraje



Páka pro rozevření hřebene



Vyjmutelná plošina (vazná kazeta)

Táček pro ukládání a měřidlo dokumentů



Otvor pro papír

Výběr děrování

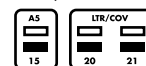

Nastavení zadního okraje



Táček na odpad (dvojitý přístup)



Výběr razicí matrice

## TECHNICKÉ ÚDAJE

### Kapacita děrování

#### Listy papíru

80 g 28 listů

#### Průhledné obálky

100-200 mikronů 4 listy

200 a více mikronů 3 listy

#### Jiné standardní obálky

160-270 g 4 listy

270 a více g 3 listy

### Kapacita vázání

Max. velikost hřebene 51 mm

Max dokument (80 g) 500 listů

### Technické parametry

Rozměry papíru A4

Děrovací otvory 21

Uvolnitelná razidla 3 razidla (15, 20, 21)

Nastavitelný zadní okraj (min = 2,5 mm, max = 4,5 mm) ano - 2 pozice

Odstup otvorů 14,28 mm

Nastavitelné vodítko okraje ano

Kapacita táčku na odpad 3 000 listů

Čistá váha 10,5 kg

Rozměry (HxDxV) 450 x 530 x 165 mm

## DŮLEŽITÉ BEZPEČNOSTNÍ POKYNY — Přečtěte si před použitím!

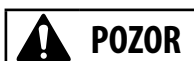

**POZOR**

Přečtěte si prosím před použitím. Uchovejte pro budoucí využití

Při děrování;

- vždy zajistěte, aby byl stroj na stabilním podkladu
- ozkoušejte děrování na nepotřebných listech a stroj seřídte, než provedete děrování na finálních dokumentech
- před děrováním odstraňte sponky a další kovové materiály
- nikdy nepřekračujte uvedený výkon stroje

Při vázání;





- vyjmutelnou vaznou plošinu je možno použít mimo děrovací jednotku
- vždy zajistěte, aby vyjmutelná vazná plošina byla na stabilním povrchu

Udržujte stroj stranou od zdrojů tepla a vody.

Nikdy se nepokoušejte zařízení otevírat ani žádným způsobem opravovat.

# PRŮMĚR HŘEBENE A FORMÁTY DOKUMENTŮ

## Průměr hřebene a související nastavení tloušťky hřebetu

			Nastavení zadního okraje
mm	palce	počet listů	
6 mm	1/4"	2-20	 1-150
8 mm	5/16"	21-40	
10 mm	3/8"	41-55	
12 mm	1/2"	56-90	
16 mm	5/8"	91-120	
19 mm	3/4"	121-150	
22 mm	7/8"	151-180	 +150
25 mm	1"	181-200	
32 mm	1 1/4"	201-240	
38 mm	1 1/2"	241-340	
45 mm	1 3/4"	341-410	
51 mm	2"	411-500	

### Potřebujete pomoc?

Služba zákazníkům . . . [www.fellowes.com](http://www.fellowes.com)

Dovolte našim odborníkům, aby vám pomohli.

Než se obrátíte na místo, kde jste výrobek zakoupili, vždy nejprve zavolejte společnosti Fellowes.

## INSTALACE



1. Zajistěte, aby byl stroj na stabilním podkladu.

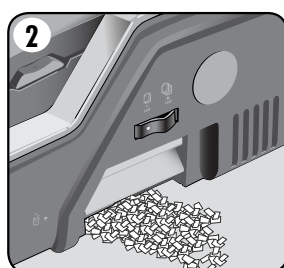

2. Zkontrolujte, zda je prostor pro odpad prázdný a správně upevněný. Přístup k táčku je zleva i zprava. Táček má ‚vyhazovací funkci‘, která funguje, když je táček na čipy ‚přeplněný‘.

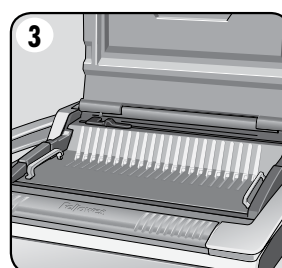

3. Zajistěte, aby vazná plošina byla správně umístěna ve stroji.

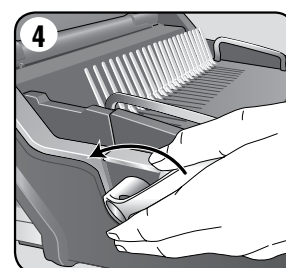

4. Zajistěte, aby páka pro otevírání hřebene byla zatlačena dozadu.

## KROKY PRO VÁZÁNÍ VÁZÁNÍ DOKUMENTU

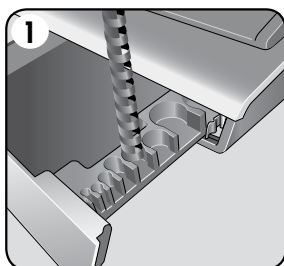

1. Zvolte správný průměr hřebene pomocí skladovacího táčku.

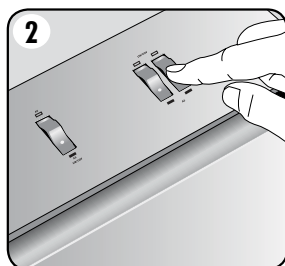

2. Zvolte správný profil děrování pro velikost listu. Zvolte podle potřeby uvolnitelná razidla (otvory 15, 20, 21).

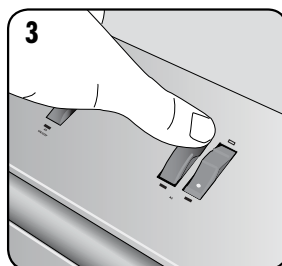

3. Pokud chcete zrušit děrování, stiskněte tlačítko vzadu. Otestujte děrování listu.

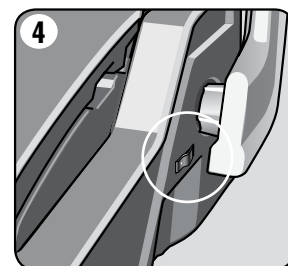

4. Zvolte správnou hloubku okraje pro počet listů.

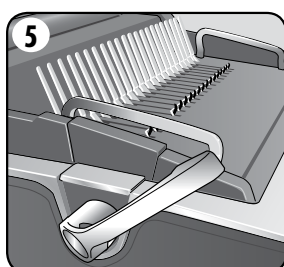
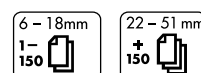

5. Zasuňte plastový hřeben do otevíracího mechanismu. Otevřete hřeben přitážením páky pro jeho otevření dopředu.

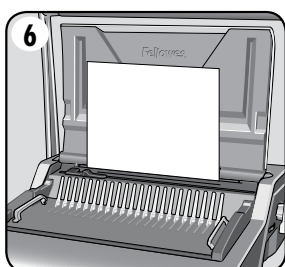

6. Otestujte děrování na nepotřebných listech pro kontrolu nastavení vodička okraje.

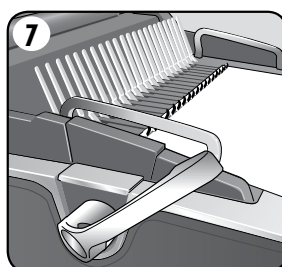

7. Děrované listy zavádějte přímo na rozevřený hřeben.

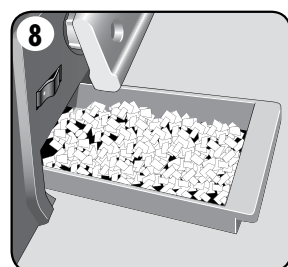

8. Vyprazdňujte pravidelně táč na odpad - ideálně po každém použití.

## VÁZÁNÍ DOKUMENTU

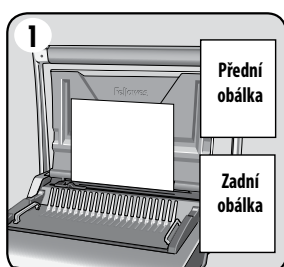

1. Ujistěte se, že je vodič okrajů nastaven na správnou velikost dokumentu. Nejprve děrujte přední a zadní obálku.

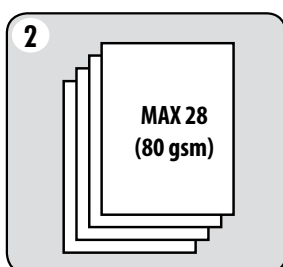

2. Listy děrujte po malých dávkách, jež nepřetěžují stroj ani uživatele. Je-li třeba, upravte vodič okrajů.

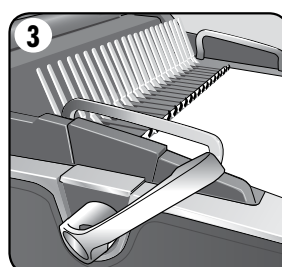

3. Děrované listy zavádějte přímo na rozevřený hřeben. Začněte přední částí dokumentu.

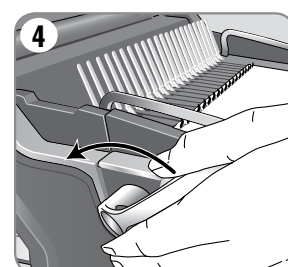

4. Když jsou na hřeben vloženy všechny listy, uzavřete hřeben zatlačením páky pro uzavření hřebene a vyjměte svázaný dokument.

## VYJMUTELNÁ VAZNÁ PLOŠINA

Galaxy má jedinečnou mobilní vaznou desku. Plošinu je možno zdvihnout ze základny a používat na stabilním povrchu k vázání dokumentů pomocí normálních vazných postupů a také umožňuje společnou práci různých uživatelů. Když se plošina nepoužívá, měla by být bezpečně uložena v děrovacím stroji.

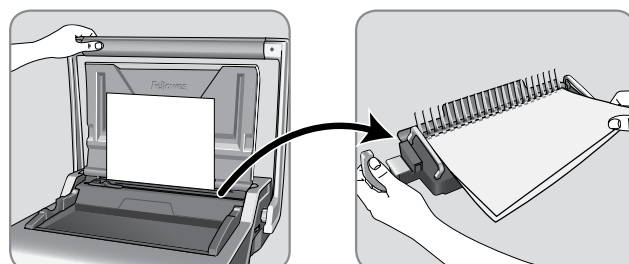

## OPRAVA SVÁZANÉHO DOKUMENTU

Další listy lze kdykoli přidat nebo odebrat tak, že otevřete a pak zavřete hřeben dle předchozího popisu.

## ODSTRANĚNÍ ODPADNÍHO MATERIÁLU

Táček pro odpad je umístěn pod strojem a lze k němu přistoupit z pravé strany. Pro co nejlepší výsledek prostor pravidelně čistěte. Tento táček by se měl vyprázdnit po každých 50 operacích, aby se zabránilo ucpání.

## USKLADNĚNÍ

Sundejte víko a držadlo děrovače. Hřebenový vazač Galaxy je určen k vodorovnému skladování na stole.

## ODSTRAŇOVÁNÍ PORUCH

Problém	Příčina	Řešení
Vyražené otvory nejsou vystředěné	Vodítko okraje není nastaveno	Upravte vodítko okraje, dokud není vzorec otvorů správný
Stroj neděruje	Zablokování	Zkontrolujte, zda je táček na odpad prázdný. Zkontrolujte průchodnost vstupního otvoru pro papír
Děrované otvory nejsou rovnoběžné s okrajem	Odřezky uvízly pod výsekem	Zasuňte do vstupního otvoru pro papír pevný karton. Posuňte karton do strany tak, abyste uvolnili volné odřezky do táčku pro odpad
Částečné otvory	Listy nejsou správně zarovnané na vzorec děrování	Upravte vodítko okraje a otestujte děrování na odpadním papíru, dokud není vzorec otvorů správný
Chybějící otvory	Volitelná razidla nejsou zvolená k děrování	Zkontrolujte, zda jsou zvolená správná razidla pro děrování otvorů. Pokud chcete zvolit razidlo, stiskněte tlačítko voliče v přední části
Listy nelze otáčet ve svázaném dokumentu	Zadní okraj je příliš velký pro menší hřeben	Zvolte menší hloubku odstupů pro hřebeny do průměru 19 mm (2- 150 listů). Zvolte větší hloubku odstupů pro hřebeny o průměru větším než 19 mm (151-500 listů)
Poškozené okraje děrovaného otvoru	Pravděpodobně přetížení stroje	Plastové obaly děrujte s listy papíru. Snižte počet děrovaných listů
Únik odpadu z podnosu pro odpad	Prostor pro odpad není správně zasunutý nebo se aktivovala 'funkce vyhození'	Zkontrolujte, zda je táček na odpad prázdný a zda je 'funkce vyhození' uzavřena

## CELOSVĚTOVÁ ZÁRUKA

Společnost Fellowes zaručuje, že všechny součásti vazače budou prosty vad materiálu a provedení po dobu 2 let od data nákupu prvním spotřebitelem. Pokud v průběhu záruční doby kterákoli část bude závadná, vaše jediná a výlučná forma nápravy bude oprava nebo výměna vadné části podle volby a na náklady společnosti Fellowes. Tato záruka neplatí v případě hrubého zacházení, nesprávného použití nebo nepovolené opravy. Jakákoli implikovaná záruka, včetně záruky prodejnosti nebo způsobilosti pro určitý účel, je tímto časově omezena na odpovídající výše uvedenou záruční lhůtu. V žádném případě nebude

společnost Fellowes zodpovědná za eventuální následné škody přisuzované tomuto produktu. Tato záruka vám přiznává specifická zákonná práva. Vedle těchto práv však mohou existovat ještě práva další či odlišná. Trvání, termíny a podmínky této záruky platí celosvětově, kromě případů, kde místní zákony ukládají různá omezení, restrikce nebo podmínky. Se žádostí o další podrobnosti nebo o servis v rámci této záruky se obraťte přímo na společnost Fellowes nebo svého prodejce.

# SLOVENSKY

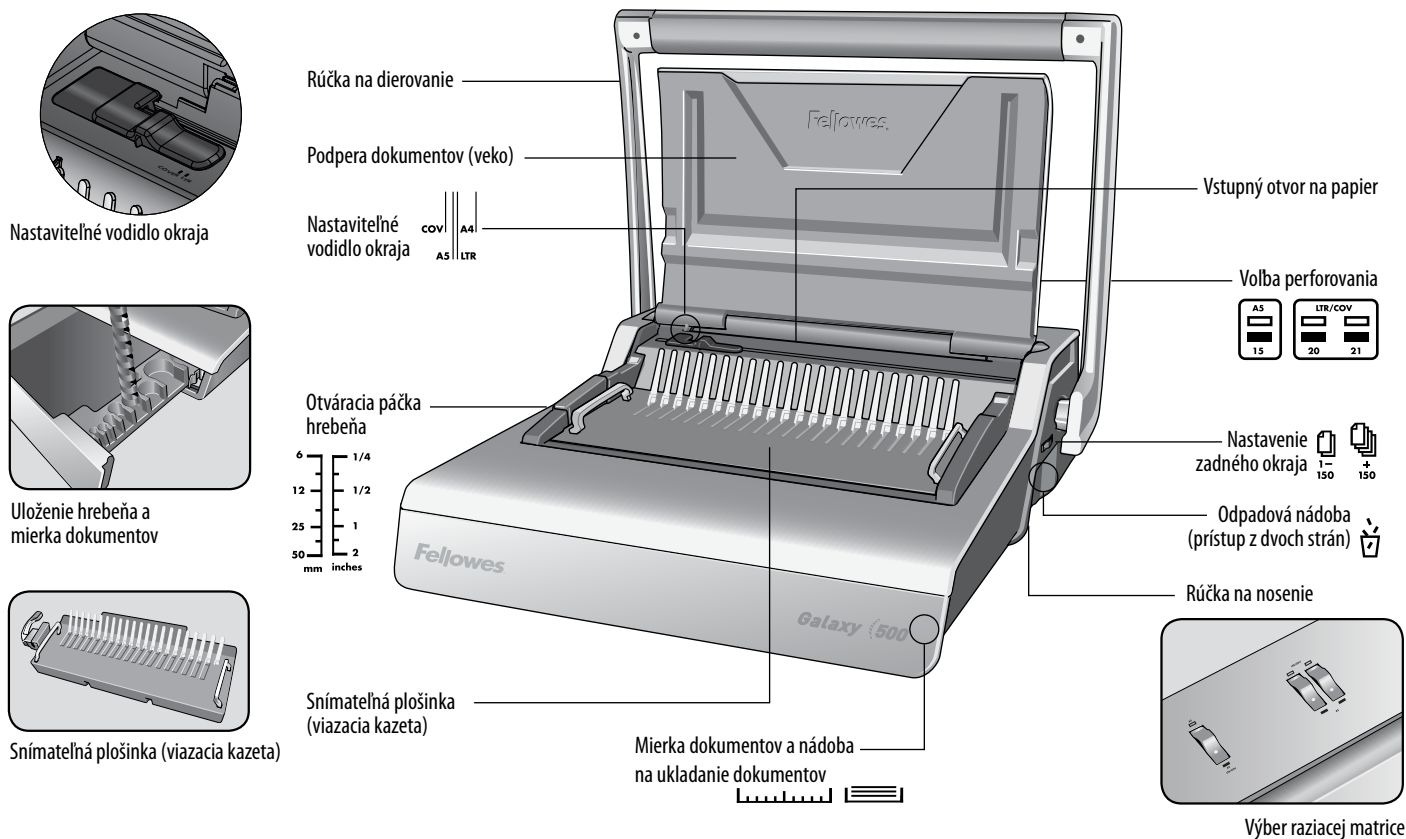

## SCHOPNOSTI

### Kapacita perforovania

#### Hárky papiera

80 g 28 hárkov

#### Priesvitné obaly

100-200 mikróvov / 4-8 mil 4 hárky

200+ mikróvov / 8+ mil 3 hárky

#### Iné štandardné obaly

160-270 g 4 hárky

270+ g 3 hárky

### Kapacita viazania

Max. veľkosť hrebeňa 51 mm

Maximálny počet dokumentov (80 g) 500 hárkov

### Technické údaje

Rožmery papiera A4

Perforované otvory 21

Uvoliteľné razidlá 3 razidlá (15, 20, 21)

Nastaviteľný zadný okraj (min = 2,5 mm, max = 4,5 mm) áno - 2 polohy

Rozpon drážky 14,28 mm

Nastaviteľné vodítko okraja áno

Kapacita odpadovej nádoby 3 000 hárkov

Čistá váha 10,5 kg

Rožmery (h x d x v) 450 x 530 x 165 mm

## DÔLEŽITÉ BEZPEČNOSTNÉ POKYNY — pred použitím si prečítajte!

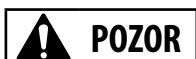

**POZOR**

Pred použitím si prečítajte. Odložte si ich pre budúcnosť.

Pri perforovaní;

- vždy dbajte na to, aby zariadenie bolo na pevnom povrchu
- pred perforovaním konečných dokumentov najprv skúste perforovať nepotrebné hárky a podľa potreby nastavte zariadenie
- pred perforovaním odstráňte spinky a iné kovové predmety z dokumentov
- nikdy neprekračujte udávaný výkon zariadenia

Pri viazaní;





- snímateľná viazacia plošina sa môže používať mimo perforovacej jednotky
- vždy skontrolujte, či je snímateľná viazacia plošina umiestnená na stabilnom povrchu

Zariadenie udržiavajte mimo zdrojov tepla a vody.

Nikdy sa nepokúšajte otvoriť alebo inak opraviť toto zariadenie.

## PRIEMER HREBEŇA A VEĽKOŠŤ DOKUMENTOV

### Velkosti priemeru hrebeňa a nastavenia hĺbky okraja

			okraj odstavenia
mm	palcov	počet stránkov	
6 mm	1/4"	2-20	 1-150
8 mm	5/16"	21-40	
10 mm	3/8"	41-55	
12 mm	1/2"	56-90	
16 mm	5/8"	91-120	
19 mm	3/4"	121-150	
22 mm	7/8"	151-180	 +150
25 mm	1"	181-200	
32 mm	1 1/4"	201-240	
38 mm	1 1/2"	241-340	
45 mm	1 3/4"	341-410	
51 mm	2"	411-500	

### Potrebujete pomoc?

Zákaznícky servis . . . [www.fellowes.com](http://www.fellowes.com)

Nechajte našich odborníkov, aby vám pomohli s riešením. Vždy zavolajte najprv spoločnosti Fellowes, až potom kontaktujte predajcu.

## PRÍPRAVA

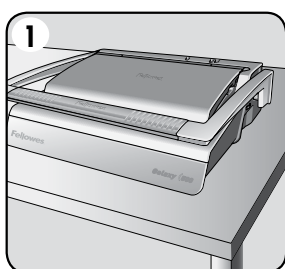

1. Skontrolujte, či je zariadenie na pevnom povrchu.

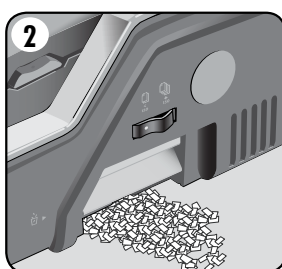

2. Skontrolujte, či je odpadová nádoba prázdna a správne založená. K nádobe je možné pristúpiť z ľavej aj z pravej strany. Táto nádoba je vybavená funkciou „vysypania“, ktorá sa spustí, keď je nádoba s ústrižkami papiera „preplnená“.

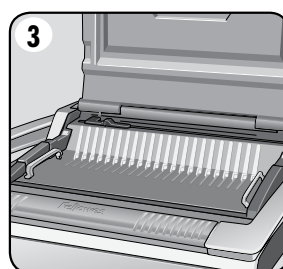

3. Skontrolujte, či je viazacia plošina umiestnená správne na zariadení.

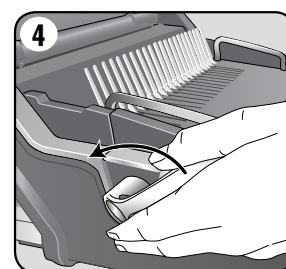

4. Skontrolujte, či je páčka otvorenia hrebeňa zatlačená dozadu.

# SLOVENSKY

## KROKY PRE VIAZANIE VIAZANIE DOKUMENTU

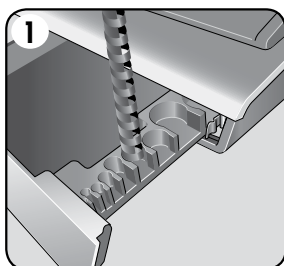

1. Pomocou zásobníka uloženia vyberte správny priemer hrebeňa.

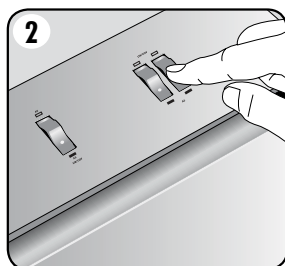

2. Zvoľte správny profil perforácie pre danú veľkosť hárku. Zvoľte vhodné uvoľniteľné razidlo (otvory 15, 20, 21).

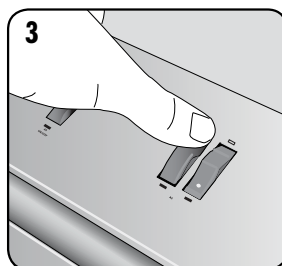

3. Keď chcete zrušiť perforovanie, zatlačte prepínač na zadnej strane. Skúšobne perforujte jeden hárkok.

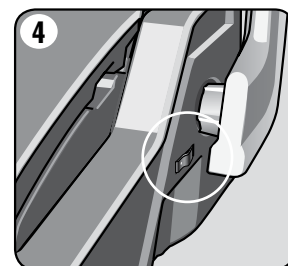

4. Zvoľte správnu hĺbku okraja pre daný počet hárkov.

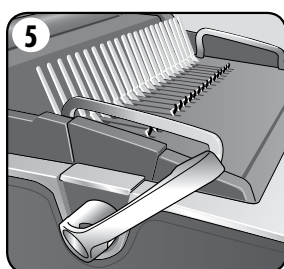
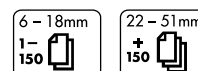

5. Vložte plastový hrebeň do otváracieho mechanizmu. Potiahnite páčku otvorenia hrebeňa dopredu, čím ho otvoríte.

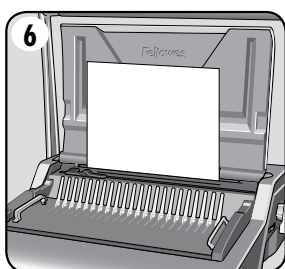

6. Skúšobne perforujte nepotrebné hárky papiera na kontrolu nastavenia vodiča okraja.

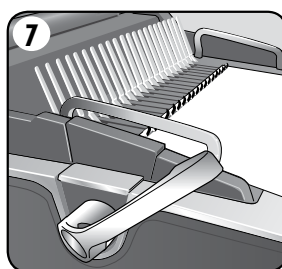

7. Vkladajte perforované hárky priamo na otvorený hrebeň.

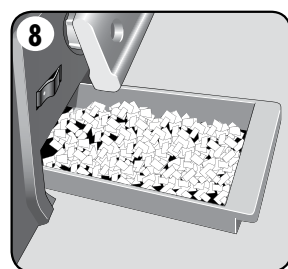

8. Vyprázdňujte odpadovú nádobu pravidelne - ideálne po každom použití.

## VIAZANIE DOKUMENTU

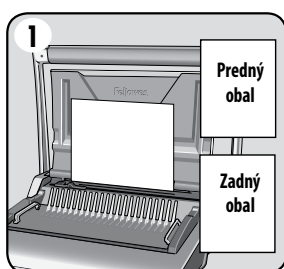

1. Uistite sa, že bočná vodiaca lišta je nastavená na správnu veľkosť dokumentu. Najprv perforujte predný a zadný obal.

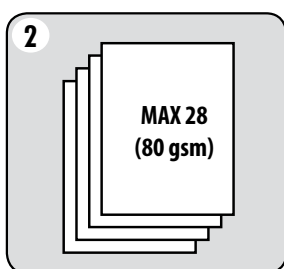

2. Hárky perforujte v malých dávkach, ktoré nepreťažujú zariadenie ani používateľa. V prípade potreby bočnú vodiacu lištu upravte.

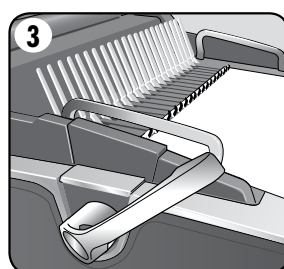

3. Vkladajte perforované hárky priamo na otvorený hrebeň. Začnite od začiatku dokumentu.

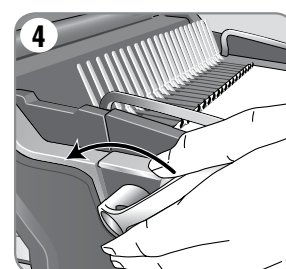

4. Po vložení všetkých perforovaných hárkov na hrebeň potlačte páčku hrebeňa dozadu, čím zavriete hrebeň a odstránite zviazaný dokument.

## ODSTRÁNITEĽNÁ VIAZACIA PLOŠINKA

Galaxy má jedinečnú mobilnú viazaciú plošinku. Túto plošinku je možné nadvihnúť zo základne a použiť ju na pevnom povrchu na viazanie dokumentov pomocou normálnej procedúry viazania. Umožňuje tiež spoluprácu viacerých užívateľov. Keď sa táto plošinka nepoužíva, je ju potrebné bezpečne uložiť v perforovacom zariadení.

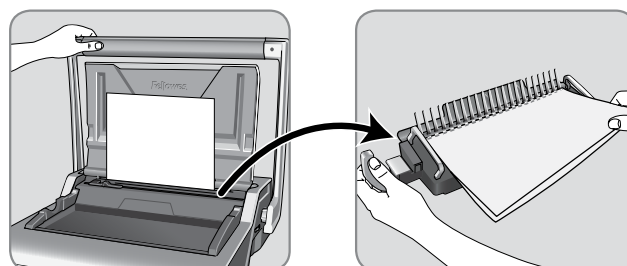

## OPRAVA ZVIAZANÉHO DOKUMENTU

Kedykoľvek môžete pridať alebo odstrániť ďalšie hárky tak, že otvoríte a potom zavriete hrebeň podľa uvedeného postupu.

## ODSTRÁNENIE NADBYTOČNÝCH KÚSKOV PAPIERA

Odpadová nádoba sa nachádza pod zariadením a je prístupná z oboch strán. Odpadovú nádobu pravidelne vyprázdňujte. Nádobu je potrebné vyprázdniť po každých 50 operáciách, aby sa predišlo zablokovaniu.

## SKLADOVANIE

Zložte vrchnák a zatlačte rúčku. Hrebeňový vizač Galaxy je navrhnutý tak, aby sa mohol skladovať vodorovne na stole.

## ODSTRAŇOVANIE PORÚCH

Problém	Príčina	Riešenie
Perforované otvory nie sú v strede	Nie je nastavené vodidlo okraja	Upravte vodidlo okraja tak, aby vzorka otvorov bola správna
Zariadenie neperforuje	Upchanie	Skontrolujte, či je odpadová nádoba prázdna. Skontrolujte upchanie vstupného otvoru na vkladanie papiera
Perforované otvory nie sú súbežné s okrajom.	Pod otvormi sa zasekli úlomky	Vezmite hárok tvrdého papiera a zasuňte ho do vstupného otvoru na vkladanie papiera. Posúvajte tvrdý papier do bokov, aby sa uviaznuté kúsky papiera uvoľnili do odpadovej nádoby
Otvory nie sú celé	Hárky nie sú správne zarovnané na vzorke perforovania.	Upravte vodidlo okraja a otestujte perforovania na nepotrebných hárkoch papiera, kým na stavenie nie je správne
Chýbajúce otvory	Voliteľné razidlá nie sú zvolené pre perforáciu	Skontrolujte, či sú na perforáciu otvorov zvolené správne razidlá. Keď chcete zvoliť razidlo, stlačte vypínač voľby na prednej strane zariadenia
Hárky v zviazanom dokumente sa nepretáčajú	Zadný okraj je pre menší hrebeň príliš veľký	Zvoľte menšiu hĺbku okraja pre hrebene, ktorých priemer je maximálne 19 mm (2-150 hárkov). Zvoľte väčšiu hĺbku okraja pre hrebene, ktoré majú priemer väčší než 19 mm (151-500 hárkov)
Poškodené okraje dier	Možné preťaženie zariadenia	Plastové obaly perforujte spolu s hárkami papiera. Zmenšite počet perforovaných hárkov
Z odpadovej nádoby sa vysypajú kúsky papiera	Odpadová nádoba nie je správne založená, alebo sa aktivovala funkcia „vysypania“	Skontrolujte, či je odpadová nádoba prázdna a funkcia „vysypania“ zatvorená

## CELOSVEŤOVÁ ZÁRUKA

Spoločnosť Fellowes dáva záruku na všetky časti tohto viazacieho zariadenia, že nemajú poruchu v materiáli a spracovaní na 2 roky od dátumu kúpy prvým zákazníkom. Ak sa nájde počas záručnej lehoty chybná časť, výhradné nápravné opatrenie bude oprava alebo výmena chybných častí na náklady spoločnosti Fellowes. Táto záruka neplatí v prípadoch nesprávneho použitia, zlého zaobchádzania alebo neoprávnenej opravy. Každá zahrnutá záruka vrátane predajnosti, alebo spôsobilosti pre určitý účel je týmto obmedzená na trvanie primeranej záručnej lehoty vysvetlenej vyššie. Spoločnosť Fellowes nebude v

žiadnom prípade zodpovedná za prípadné následné alebo vedľajšie škody prisudzované tomuto výrobku. Táto záruka vám dáva určité zákonné práva. Môžete mať iné zákonné práva, ktoré sa líšia od tejto záruky. Trvanie, termíny a podmienky tejto záruky platia celosvetovo, okrem prípadov, kde miestne zákony ukládajú rôzne obmedzenia, reštrikcie alebo podmienky. So žiadosťou o ďalšie informácie alebo záručný servis sa obráťte na spoločnosť Fellowes alebo vášho predajcu.



# SLOVENČINA

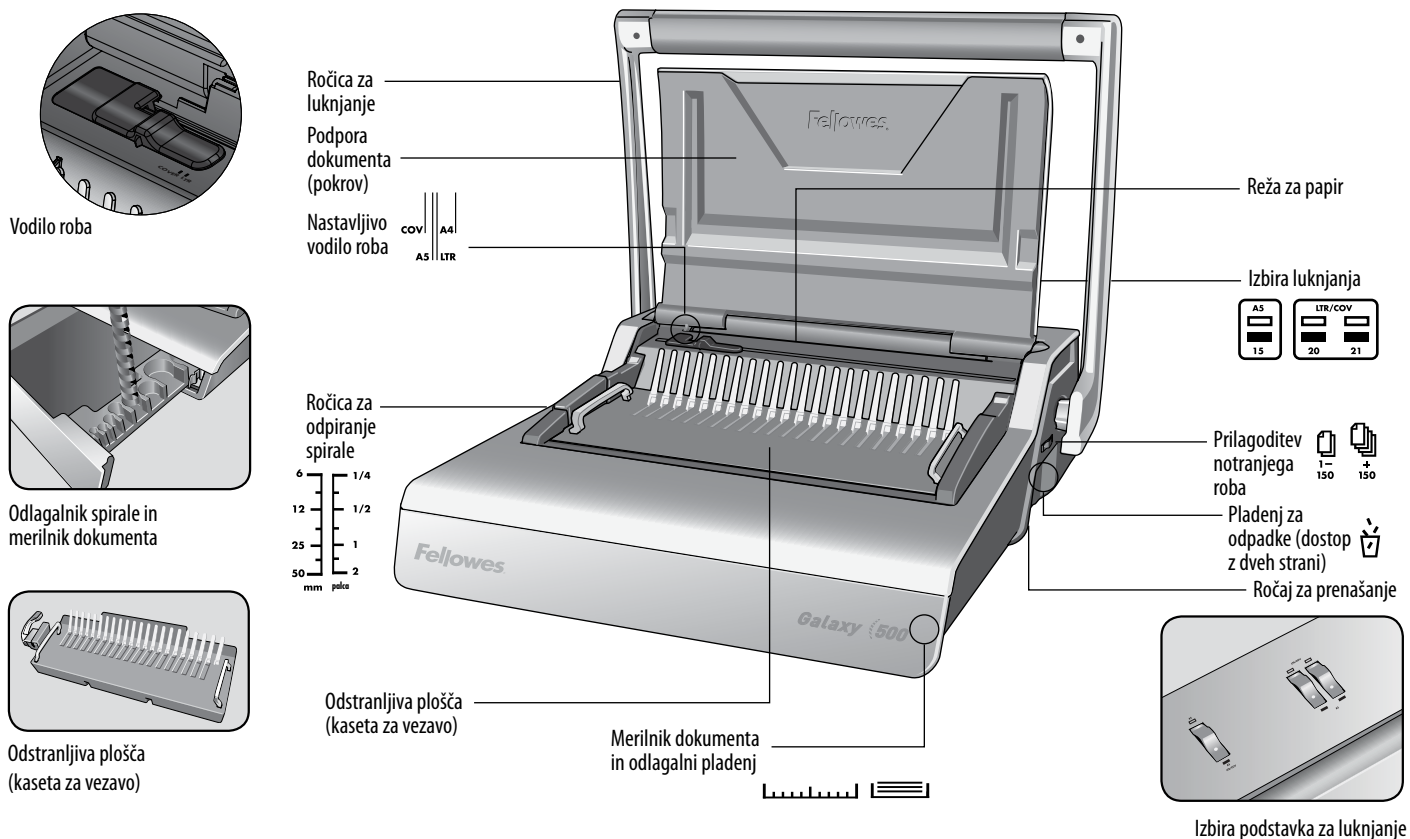

## ZMOGLJIVOSTI

### Zmogljivost luknjanja

#### Listi papirja

80 g/20 lb 28 listov

#### Prozorne platnice

100–200 mikronov/4–8 mil 4 listi

200+ mikronov/8+ mil 3 listi

#### Druge standardne platnice

160–270 g/40–60 lb 4 listi

270+ g/60+ lb 3 listi

### Zmogljivost vezave

Maks. velikost spirale 51 mm

Maks. dokument (80 g/20 lb) 500 listov

### Tehnični podatki

Dimenzije papirja A4

Reže za luknjanje 21

Razstavljive podlage 3 podlage (15, 20, 21)

Prilagodljiv notranji rob (min. = 2,5 mm, maks. = 4,5 mm) da – 2 položaja

Nagib rež 14,28 mm / 9/16"

Nastavljivo vodilo robov da

Zmogljivost pladnja za odpadke 3000 listov

Neto masa 10,5 kg/23,2 lb

Dimenzije (Š x G x V) 450 mm x 530 mm x 165 mm/17,7" x 20,9" x 6,5"

## POMEMBNA VARNOSTNA NAVODILA — preberite pred uporabo!



Pred uporabo preberite. Hranite za nadaljnjo uporabo.

#### Med luknjanjem:

- Vedno zagotovite, da se naprava nahaja na stabilni podlagi.
- Preverite luknjanje na odpadnih listih papirja in pred luknjanjem končnih dokumentov napravo nastavite.
- Pred začetkom luknjanja odstranite sponke in druge kovinske dele.
- Nikoli ne presežite navedene zmogljivosti naprave.

#### Pri vezavi:



- Odstranljiva plošča za vezanje se lahko uporablja izven enote za luknjanje.
- Vedno zagotovite, da se odstranljiva plošča za vezanje nahaja na stabilni podlagi.

Napravo hranite ločeno od vročine in vodnih virov.

Naprave nikoli ne poskušajte odpreti ali je kako drugače popravljati.

## PREMER SPIRALE IN VELIKOSTI DOKUMENTA

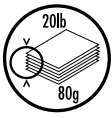
### Velikosti premera spiral in nastavitve globine robov

			Nastavite notranji rob
mm	palci	Število strani	
6 mm	1/4"	2–20	 1–150
8 mm	5/16"	21–40	
10 mm	3/8"	41–55	
12 mm	1/2"	56–90	
16 mm	5/8"	91–120	
19 mm	3/4"	121–150	
22 mm	7/8"	151–180	 +150
25 mm	1"	181–200	
32 mm	1 1/4"	201–240	
38 mm	1 1/2"	241–340	
45 mm	1 3/4"	341–410	
51 mm	2"	411–500	

### Potrebujete pomoč?

Služba za pomoč strankam [www.fellowes.com](http://www.fellowes.com)  
Dovolite, da vam naši strokovnjaki pomagajo z rešitvijo.  
Vedno se najprej obrnite na podjetje Fellowes, preden  
stopite v stik s prodajnim mestom, kjer ste kupili izdelek.

## NASTAVITEV

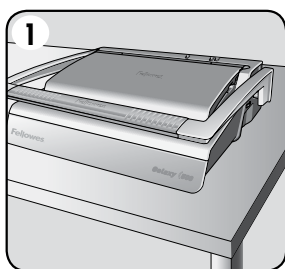

1. Zagotovite, da se naprava nahaja na stabilni podlagi.

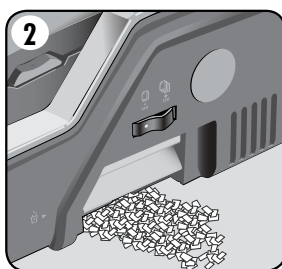

2. Preverite, ali je pladenj za odpadke prazen in pravilno nameščen. Do pladnja lahko dostopate z leve in desne strani. Pladenj ima 'funkcijo razstavljanja', ki deluje, ko je pladenj z odrezki 'prenapolnjen'.

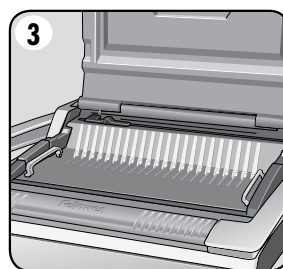

3. Zagotovite, da se plošča za vezanje nahaja na pravem mestu v napravi.

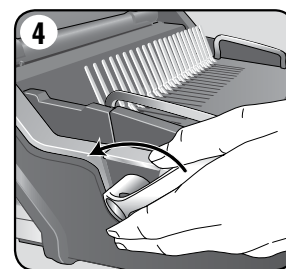

4. Prepričajte se, da ste ročico za odpiranje spirale potisnili nazaj.

# SLOVENČINA

## KORAKI VEZAVE

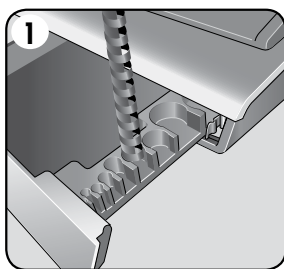

1. S pomočjo odlagalnega pladnja izberite pravi premer spirale.

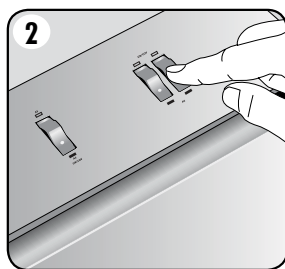

2. Izberite pravi profil luknjanja za velikost listov. Izberite razstavljive podlage, kot je primerno (luknje 15, 20, 21).

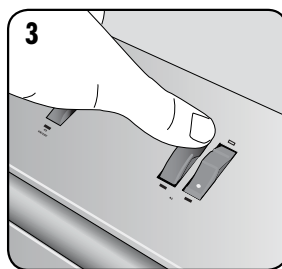

3. Za preklic luknjanja na zadnji strani pritisnite stikalo navzdol. Poskusno preluknjajte list papirja.

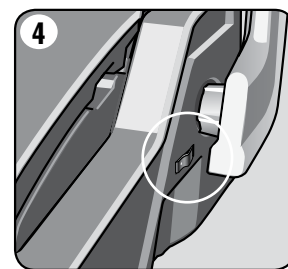

4. Izberite pravilno globino notranjega roba za število listov.

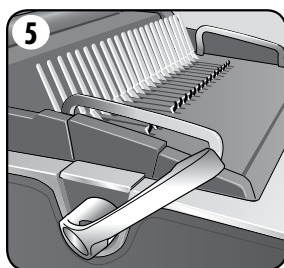
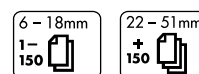

5. V odpiralni mehanizem vstavite plastično spiralo. Povlecite ročico za odpiranje spirale naprej, da spiralo razprete.

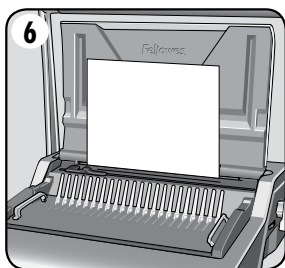

6. Preverite luknjanje na odpadnih listih papirja, da preverite nastavev vodila roba.

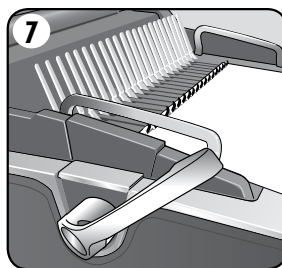

7. Preluknjane liste naložite neposredno na odprto spiralo.

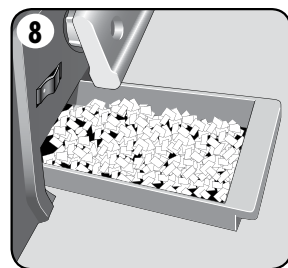

8. Redno praznite pladenj za odpadke – v najboljšem primeru po vsaki uporabi.

## VEZAVA DOKUMENTOV

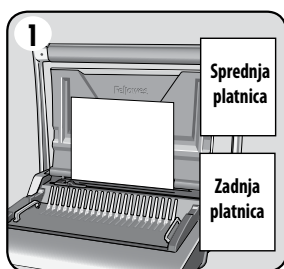

1. Prepričajte se, da je vodilo roba nastavljeno na pravilno velikost dokumenta. Najprej preluknjajte sprednje in zadnje platnice.

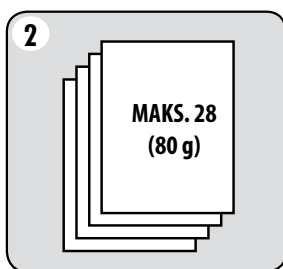

2. Liste luknjajte v manjših sklopih, ki ne preobremenijo naprave ali uporabnika. Po potrebi nastavite vodilo roba.

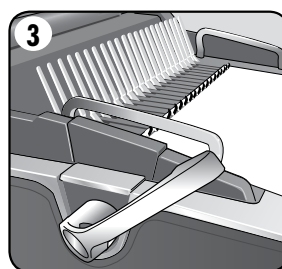

3. Preluknjane liste naložite neposredno na odprto spiralo. Začnite s sprednjim delom dokumenta.

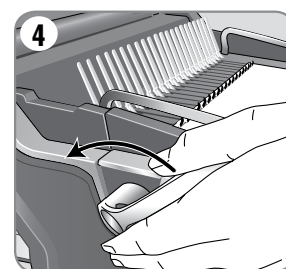

4. Ko so vsi preluknjani listi naloženi na spiralo, potisnite ročico za spiralo nazaj, da jo zaprete in odstranite zvezan dokument.

## ODSTRANLJIVA PLOŠČA ZA VEZAVO

Model Galaxy ima posebno prenosno ploščo za vezavo. Ploščo lahko dvignete s podnožja in jo uporabite na stabilni podlagi za vezavo dokumentov z običajnim postopkom vezanja. Slednje prav tako omogoča, da lahko različni uporabniki delajo skupaj. Ko plošče ne uporabljate, jo varno shranite v notranjost naprave za luknjanje.

**Satellite**<sup>®</sup>  
SYSTEM

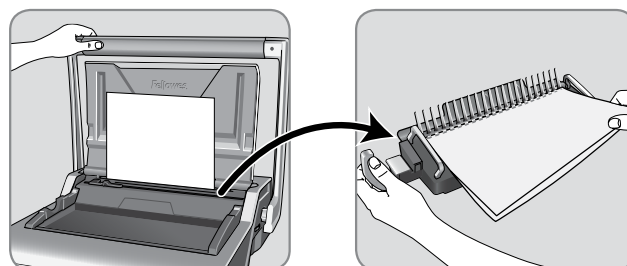

## POPRAVLJANJE ZVEZANEGA DOKUMENTA

Dodatne liste lahko kadarkoli dodate ali odstranite tako, da spiralo odprete in jo nato zaprete, kot je opisano zgoraj.

## ODSTRANJEVANJE ODPADNIH ODREZKOV

Pladenj za odpadke se nahaja pod napravo, do njega pa se dostopa z obeh strani. Za najboljše rezultate pladenj redno spraznite. Pladenj morate sprazniti po 50. uporabi, da zagotovite, da ne pride do blokade.

## SHRANJEVANJE

Spustite pokrov in ročico za luknjanje. Naprava za spiralo vezavo Galaxy je oblikovana za shranjevanje v vodoravnem položaju na delovni površini.

## ODPRAVLJANJE TEŽAV

Težava	Vzrok	Rešitev
Preluknjane luknje niso na sredini.	Vodilo roba ni nastavljeno.	Nastavljajte vodilo roba, dokler vzorec lukenj ni pravilen.
Naprava ne luknja.	Blokada.	Preverite, ali je pladenj za odpadke prazen. Preverite, ali je v reži za papir prišlo do blokiranja.
Preluknjane luknje niso vzporedne z robom.	Smeti so se zatakile pod matrico.	Vzemite neupogljiv karton in ga potisnite v režo za papir. Karton premikajte bočno, da spustite morebitne odrezke papirja v pladenj za odpadke.
Delne luknje.	Listi niso pravilno poravnani z vzorcem luknjanja.	Nastavljajte vodilo roba in preverite odpadne liste za luknjanje, dokler ne dobite pravilnega rezultata.
Manjkajoče luknje.	Izbirne podlage niso izbrane za luknjanje.	Preverite, ali so za luknjanje lukenj izbrane pravilne podlage. Za izbiro podlage na sprednji strani potisnite izbirno stikalo navzdol.
Listi se na zvezanem dokumentu ne obračajo.	Notranji rob je prevelik za premajhno spiralo.	Izberite manjšo globino notranjega roba za spirale do premera 19 mm (3/4") (2–150 listov) Izberite večjo globino roba za spirale, večje od premera 19 mm (3/4") (151–500 listov)
Poškodovani robovi lukenj.	Mogoče je prišlo do preobremenitve naprave.	Plastične platnice luknjajte skupaj z listi papirja. Zmanjšajte število listov, ki jih luknjate.
Pladenj za odpadke pušča.	Pladenj za odpadke ni pravilno vstavljen ali pa se je aktivirala 'funkcija razstavljanja'.	Preverite, ali je pladenj za odpadke prazen in ali je 'funkcija razstavljanja' zaprta.

## SVETOVNA GARANCIJA

Podjetje Fellowes jamči, da so vsi deli naprave za vezavo brez napak v materialu in izdelavi ter zagotavlja servis in podporo dve leti od dneva nakupa prvega uporabnika. Če se v času trajanja garancijske dobe kateri koli del okvari, je vaša edina možnost popravilo ali zamenjava okvarjenega dela na podlagi mnenja in na stroške podjetja Fellowes. To jamstvo ni veljavno v primeru zlorabe, neprimerne rabe ali nepooblaščenega popravila. Trajanje katerega koli impliciranega jamstva, vključno z jamstvom o ustreznosti za prodajo ali primernosti za določen namen, je omejeno na ustrezno garancijsko obdobje, navedeno

zgoraj. Podjetje Fellowes v nobenem primeru ne prevzema odgovornosti za poškodbe, ki so posledica uporabe izdelka. Ta garancija vam daje določene pravne pravice. Morda vam pripadajo tudi druge pravne pravice, ki se razlikujejo od tukaj navedenih. Trajanje in pogoji tega jamstva so veljavni povsod po svetu, razen v državah, kjer zakonsko veljajo drugačne omejitve ali pogoji. Za več podrobnosti ali za servis v sklopu tega jamstva se obrnite na podjetje Fellowes ali vašega prodajalca.

# MAGYAR

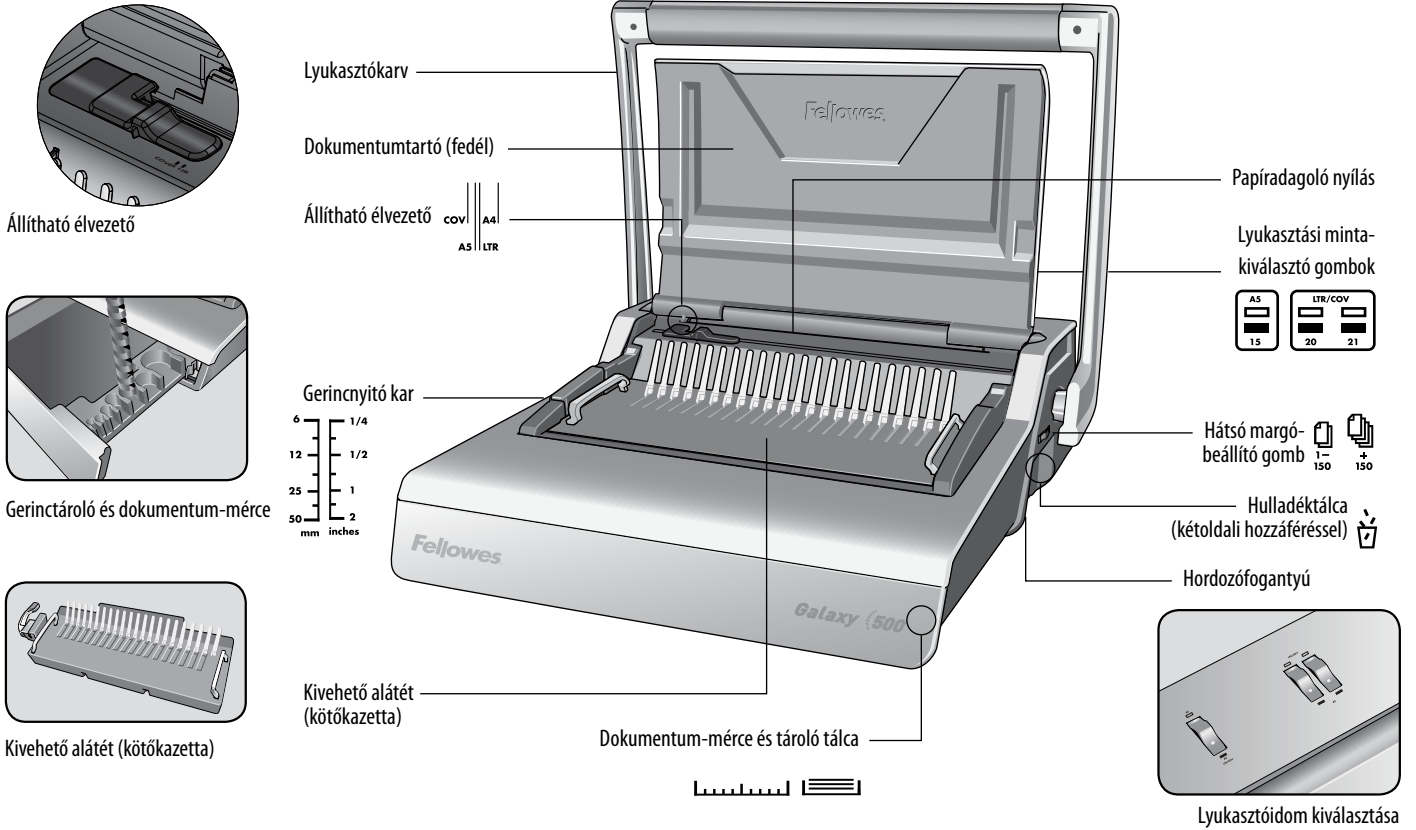

## TULAJDONSÁGOK

### Lyukasztási teljesítmény

Papírlapok	
80 g	28 lap
Átlásztó borítók	
100-200 mikron	4 lap
200+ mikron	3 lap
Egyéb szabványos borítók	
160-270 g	4 lap
270+ g	3 lap
Kötési teljesítmény	
Max. gerincméret	51 mm
Max. dokumentum (80 g)	500 lap

### Műszaki adatok

Papírméret	A4
Lyukasztási rések száma	21
Kiengedhető sajtolószerszámok	3 sajtolószerszám (a 15., 20., 21. lyuknál)
Beállítható hátsó margószélesség (min = 2,5 mm, max = 4,5 mm)	van - 2 állással
Lyukasztás	14,28 mm
Állítható élvezető	van
Hulladéktálca kapacitása	3000 lap
Nettó súly	10,5 kg
Méret (MxHxMa)	450 x 530 x 165 mm

## FONTOS BIZTONSÁGI UTASÍTÁSOK — Használat előtt olvassa el!



Használat előtt kérjük, olvassa el. Kérjük, tartsa meg jövőbeni hivatkozásra

Lyukasztáskor;

- mindig biztosítsa, hogy a gép stabil felületen legyen
- a céldokumentumok lyukasztása előtt kidobásra szánt lapokon végezzen tesztlyukasztást, és ennek nyomán állítsa be a gépet
- lyukasztás előtt szedje le a tűzkapcsokat és egyéb fém adalékokat a lapokról
- soha ne lépje túl a gép megadott teljesítményét





Kötéskor;

- a kivehető kötőalátétet a lyukasztó egységtől függetlenül is lehet használni
- mindig biztosítsa, hogy a kivehető kötőalátét stabil felületen legyen

A készüléket tartsa távol hőforrásoktól és víztől.

Soha ne kísérelje meg kinyitni vagy más módon javítani.

## Gerincátmérő-méreték és margómélység beállítások

			hátsó margó beállítása
mm	hüvelyk	lapok száma	
6 mm	1/4"	2-20	 1-150
8 mm	5/16"	21-40	
10 mm	3/8"	41-55	
12 mm	1/2"	56-90	
16 mm	5/8"	91-120	
19 mm	3/4"	121-150	
22 mm	7/8"	151-180	 +150
25 mm	1"	181-200	
32 mm	1 1/4"	201-240	
38 mm	1 1/2"	241-340	
45 mm	1 3/4"	341-410	
51 mm	2"	411-500	

### Segítségre van szüksége?

Vevőszolgálat... [www.fellowes.com](http://www.fellowes.com)

Hagyja, hogy szakértőink segítsenek egy megoldással. Mielőtt megkeresné a forgalmazót, akitől a készüléket vásárolta, először mindig bennünket hívjon.

## BEÁLLÍTÁS



1. Biztosítsa, hogy a gép stabil felületen legyen.

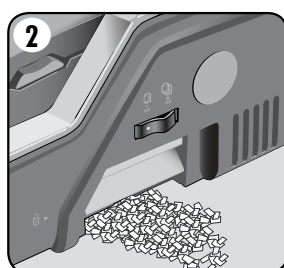

2. Ellenőrizze, hogy a hulladéktálca üres-e és hogy megfelelően került-e beillesztésre. A tálcához a bal és a jobb oldal felől lehet hozzáférni. A tálca „szétrepedési biztosítékkal” rendelkezik, amely akkor aktiválódik, ha a forgácstálca „túltöltődött”.

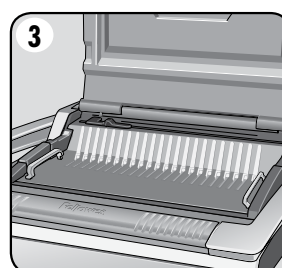

3. Biztosítsa, hogy a kötőalátét helyesen kerüljön behelyezésre a készülékbe.

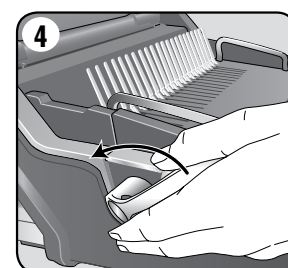

4. Biztosítsa, hogy a gerincnyitó kar hátrafelé legyen nyomva.

# MAGYAR

## KÖVETENDŐ LÉPÉSEK A DOKUMENTUM KÖTÉSÉRE

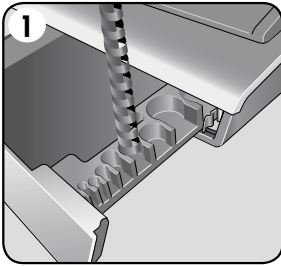

1. A gerinctároló tálca segítségével válassza ki a helyes gerincátmérőt.

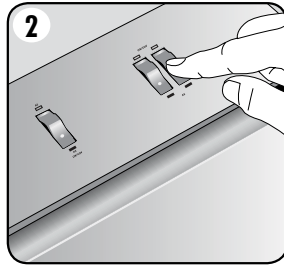

2. Válassza ki a papír méretéhez megfelelő lyukasztási szelvénymintát. Szükség szerint válassza ki a kiengedhető sajtolószerszámot (a 15, 20, 21 lyuknál).

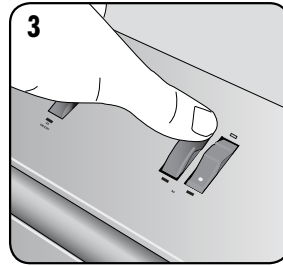

3. Lyukasztás törlésére a kapcsolót hátrafelé nyomja le. Egy lapon végezzen tesztylukasztást.

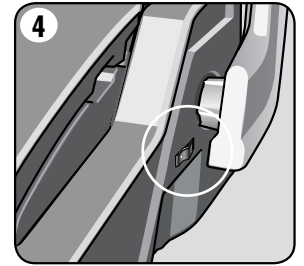

4. A lapok számához mérten válassza ki a helyes hátsó margómélységet.

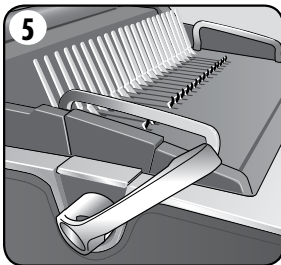
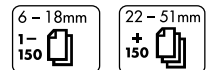

5. A műanyag gerincet helyezze be a nyitószervezetbe. A gerinc kinyitásához húzza előre a gerincnyitó kart.

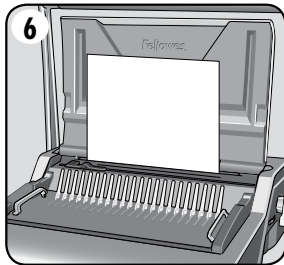

6. Az élvezető beállításának ellenőrzésére, kidobásra szánt lapokon végezzen tesztylukasztást.

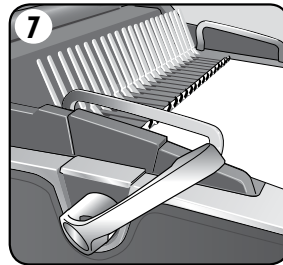

7. A kilyukasztott lapokat közvetlenül a nyitott gerincre fűzze fel.

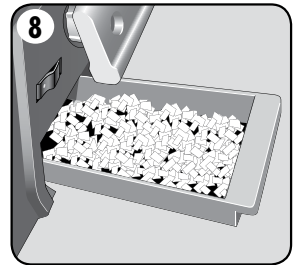

8. Rendszeresen ürítse ki a hulladéktálcát - lehetőleg minden egyes használat után.

## DOKUMENTUM KÖTÉSE

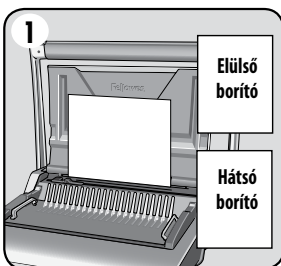

1. Ellenőrizze, hogy a szélvezető a megfelelő dokumentumméretre legyen állítva. Először az elülső és hátsó borítókat lyukassza ki.

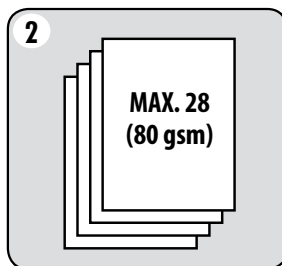

2. Kis adagokban lyukassza a lapokat, hogy ne terhelje túl a gépet vagy a felhasználót. Ha szükséges, állítsa be a szélvezetőt.

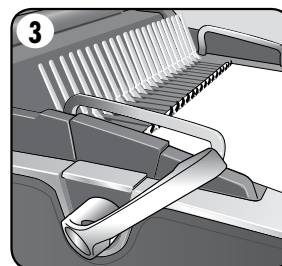

3. A kilyukasztott lapokat közvetlenül a nyitott gerincre fűzze fel. A dokumentum elején kezdje.

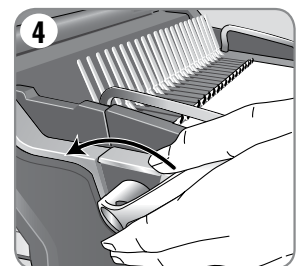

4. Amikor az összes kilyukasztott lap a gerincre került, nyomja hátra a gerincnyitó kart a gerinc lezárására, majd a kötött dokumentumot vegye ki a gépből.

## KIVEHETŐ KÖTŐALÁTÉT

A Galaxy készülék egyedülálló, kiemelhető kötőalátéttel rendelkezik. Az alátétet ki lehet emelni a géptestből, és stabil felületen fel lehet használni dokumentumok kötésére a rendes kötési eljárás alkalmazásával; az alátét emellett több felhasználó számára teszi lehetővé, hogy együtt dolgozzanak. Amikor az alátét nincs használatban, a biztonság érdekében a lyukasztógépben kell tárolni.

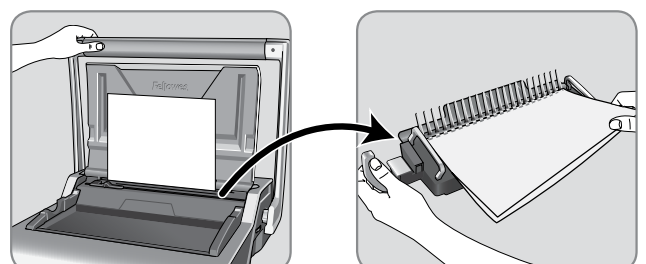

## KÖTÖTT DOKUMENTUM MÓDOSÍTÁSA

A gerinc fent leírt kinyitásával és visszazárásával a dokumentumhoz bármikor hozzá lehet adni további lapokat, továbbá el is lehet azokat távolítani.

## A NYESEDÉKHULLADÉK ELTÁVOLÍTÁSA

A hulladéktálca a gép alatt található, és annak mindkét oldala felől hozzá lehet férni. A legjobb eredményeket a tálca gyakori kiürítése biztosítja. A tálcát minden 50 művelet után ki kell üríteni az elakadások megelőzése érdekében.

## TÁROLÁS

Hajtsa le a fedelet és a lyukasztókart. A Galaxy gerinc kötőt tervezése szerint vízszintesen, asztallapon kell tárolni.

## HIBAEHÁRÍTÁS

Probléma	Ok	Megoldás
A kilyukasztott lyukak nem központosak	Nincs beállítva az élvezető	Addig igazgassa az élvezető beállítását, míg a lyukminta helyessé nem válik
A gép nem lyukaszt	Eldugulás	Ellenőrizze, hogy a hulladéktálca üres-e. Ellenőrizze, hogy nem dugult-e el a papíradagoló nyílás
A kilyukasztott lyukak nem párhuzamosak a szegéllyel	Törmelék ragadt a sajtolószerzők alá	Csúsztasson be egy merev kartonpapírt a papíradagoló nyílásba. A kartonpapírt oldalirányú mozdulatokkal húzígálja, hogy kimozdítsa a lemaradt nyesevéket, hogy azok leessenek a hulladéktálcába
Részleges lyukak	A lapok nincsenek megfelelően vonalban a lyukasztási mintával	Igazítsa be az élvezetőt, és kidobásra szánt lapokon végezzen tesztlyukasztásokat, míg a lyukak megfelelőkké nem válnak
Hiányzó lyukak	A választható sajtolószerzők nem a lyukasztási mintának megfelelően választották meg	Győződjék meg, hogy a lyukasztandó lyukakhoz megfelelő sajtolószerző kerüljön kiválasztásra. Sajtolószerző kiválasztására a választógombot előrefelé nyomja le
A bekötött dokumentum lapjait nem lehet lapozni	Egy kisebb méretű gerinchez képest túl nagy a hátsó margó	Kisebb margómélységet válasszon 19 mm-ig terjedő átmérőjű gerincekhez (2-150 lap esetén). Nagyobb margómélységet válasszon a 19 mm-nél nagyobb átmérőjű gerincekhez (151-500 lap esetén)
A lyukak szélei sérültek	Lehet, hogy a gépet túlterhelték	Műanyag borítókkal együtt lyukassza a papírlapokat. Csökkentse az egyszerre lyukasztott lapok számát
A hulladéktálcáról potyog a hulladék	A hulladéktálcát helytelenül illesztették be, vagy a „szétrepedési biztosíték” aktiválódott	Ellenőrizze, hogy a hulladéktálca üres-e, és hogy a „szétrepedési biztosíték” zárásra került-e

## VILÁGSZERTE ÉRVÉNYES GARANCIA

A Fellowes az eredeti fogyasztó általi vásárlás dátumától számított 2 évre garatálja, hogy a kötőgép minden alkatrésze mentes az anyag- és megmunkálási hibáktól. Ha a garanciális időszak alatt valamely alkatrész hibásnak bizonyul, erre az egyetlen és kizárólagos orvoslás a hibás alkatrésznek - a Fellowes cég választása szerinti és a cég költségére történő - javítása vagy cseréje. Ez a garancia nem érvényes helytelen használat, hibás kezelés, illetve illetéktelen javítás esetén. A garancia, beleértve az eladhatóságot vagy egy bizonyos célra való alkalmasságot, időtartamát tekintve a fent közzétett

garanciális időszakra korlátozódik. A Fellowes semmilyen esetben sem felelős az ennek a terméknek tulajdonítható következményi károkért. Ez a jótállás sajátos jogokat ad Önnek. Önnek lehetnek egyéb törvényes jogai, amelyek különböznek ettől a garanciától. A jelen garancia időtartama, kikötései és feltételei világszerre érvényesek, kivéve, ahol a helyi törvények különböző korlátozásokat, megkötéseket, vagy feltételeket követelnek meg. További részletekért vagy a jelen garancia keretében történő szervizelésért lépjen kapcsolatba a Fellowes céggel vagy a kereskedővel.



# PORTUGUÊS

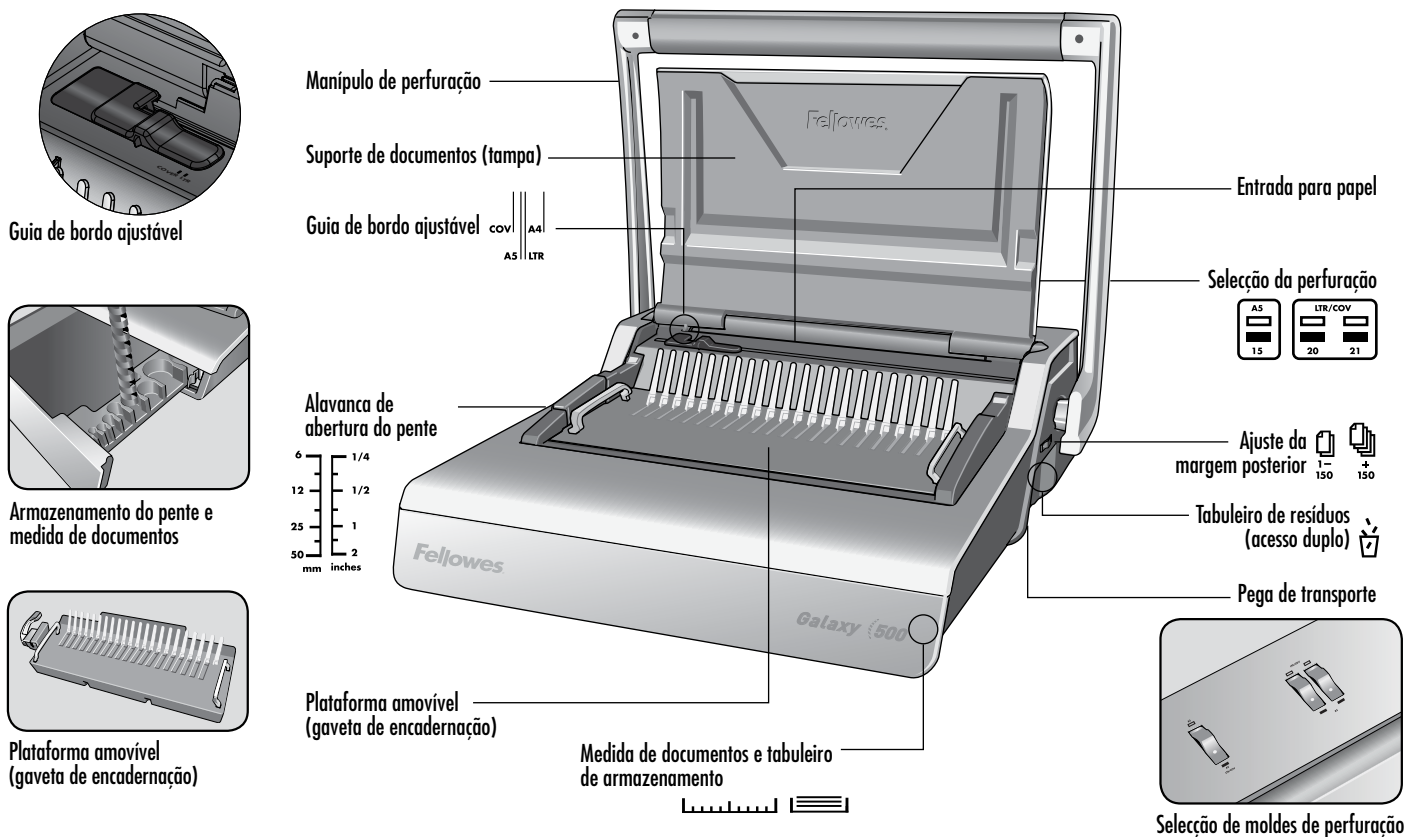

## CAPACIDADES

### Capacidade de perfuração

Folhas de papel	
80 g	28 folhas
Capas transparentes	
100-200 micra	4 folhas
200+ micra	3 folhas
Outras capas normalizadas	
160-270 g	4 folhas
270+ g	3 folhas
Capacidade de encadernação	
Tamanho máx. do pente	51 mm
Máx. documento (80g)	500 folhas

### Dados técnicos

Tamanho do papel	A4
Ranhas de perfuração	21
Moldes destacáveis	3 moldes (15, 20, 21)
Margem posterior ajustável (mín. = 2,5 mm, máx = 4,5 mm)	sim - 2 posições
Espaço entre ranhas	14,28 mm
Guia de bordo ajustável	sim
Capacidade do tabuleiro de resíduos	3000 folhas
Peso líquido	10,5 kg
Dimensões (PxCxAl)	450 x 530 x 165 mm

## INSTRUÇÕES DE SEGURANÇA IMPORTANTES — Leia antes de utilizar o aparelho!



Leia estas instruções antes da utilização. Conserve para consulta futura

Ao perfurar;

- certifique-se sempre de que a máquina está numa superfície estável
- perfure folhas de rascunho para testar e regular a máquina antes de perfurar documentos finais
- retire os agrafes e outros elementos metálicos antes de perfurar
- nunca ultrapasse o rendimento indicado da máquina

Ao encadernar;





- pode ser usada uma plataforma de encadernação amovível fora da unidade de perfuração
- certifique-se sempre de que a plataforma de encadernação amovível está sobre uma superfície estável

Mantenha a máquina afastada de fontes de calor e de água.

Nunca tentar abrir nem reparar a máquina.

# DIÂMETRO DO PENTE E TAMANHOS DE DOCUMENTOS

## Diâmetros do pente e regulações de profundidade da margem

			Margem posterior definida
mm	pol.	número de folhas	
6 mm	1/4"	2-20	 1-150
8 mm	5/16"	21-40	
10 mm	3/8"	41-55	
12 mm	1/2"	56-90	
16 mm	5/8"	91-120	
19 mm	3/4"	121-150	
22 mm	7/8"	151-180	 +150
25 mm	1"	181-200	
32 mm	1 1/4"	201-240	
38 mm	1 1/2"	241-340	
45 mm	1 3/4"	341-410	
51 mm	2"	411-500	

## Precisa de ajuda?

Serviço de apoio ao cliente... [www.fellowes.com](http://www.fellowes.com)  
 Deixe os nossos peritos ajudá-lo a encontrar uma solução. Ligue sempre para a Fellowes antes de entrar em contacto com o seu ponto de venda.

## INSTALAÇÃO

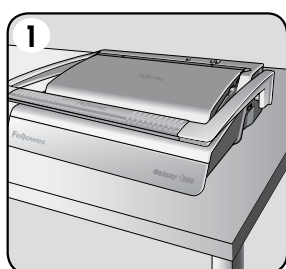

1. Certifique-se sempre de que a máquina está numa superfície estável.

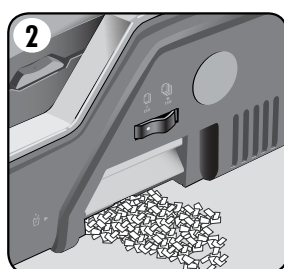

2. Certifique-se de que o tabuleiro de resíduos está vazio e devidamente encaixado. O acesso ao tabuleiro pode ser efectuado pelos lados direito e esquerdo. O tabuleiro dispõe de uma "funcionalidade de rebentamento" que actua quando o tabuleiro de fragmentos está demasiado cheio.

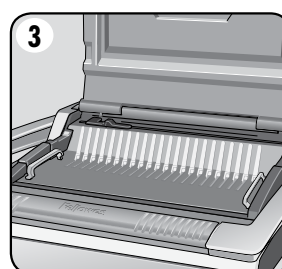

3. Certifique-se de que a plataforma de encadernação está correctamente colocada na máquina.

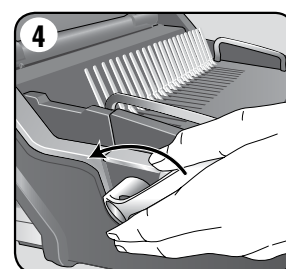

4. Certifique-se de que a alavanca de abertura do pente está puxada para trás.

# PORTUGUÊS

## PASSOS PARA ENCADERNAR

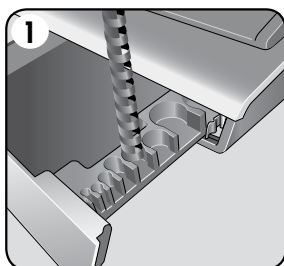

1. Selecione o diâmetro correcto do pente, utilizando o tabuleiro de armazenamento.

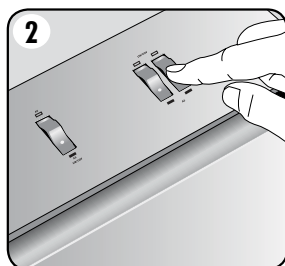

2. Escolha o perfil de perfuração correcto para a dimensão da folha. Selecione os moldes destacáveis apropriados (furos 15, 20, 21).

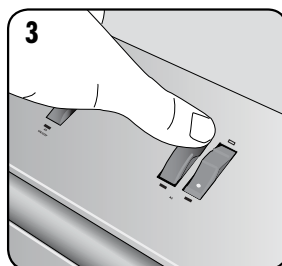

3. Para cancelar uma perfuração, empurre o interruptor situado na parte posterior para baixo. Teste a perfuração numa folha.

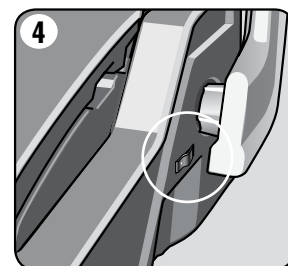

4. Selecione a profundidade da margem posterior em relação ao número de folhas.

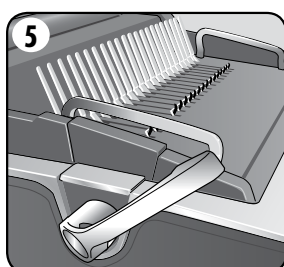
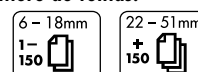

5. Insira o pente de plástico dentro do mecanismo de abertura. Puxe a alavanca de abertura do pente para abrir o pente.

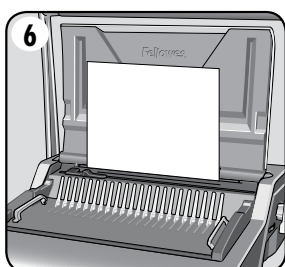

6. Perfure folhas de rascunho para testar as regulações do guia de bordo.

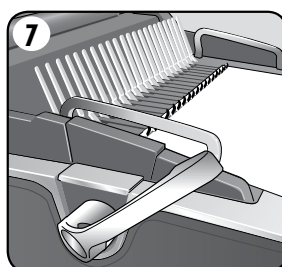

7. Coloque as folhas perfuradas directamente sobre o pente aberto.

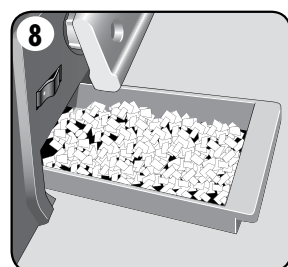

8. Esvazie o tabuleiro de resíduos regularmente, de preferência, após cada utilização.

## ENCADERNAÇÃO DE DOCUMENTOS

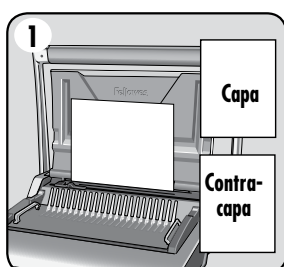

1. Certifique-se de que o guia de bordas esteja definido para o tamanho adequado do documento. Primeiro, perfure a capa e a contracapa.

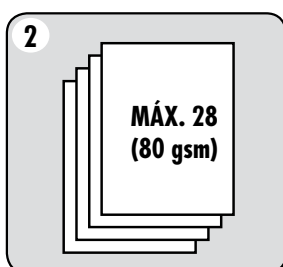

2. Perfure as folhas em pequenos lotes, de forma a não sobrecarregar a máquina ou o utilizador. Ajuste o guia de bordas se necessário.

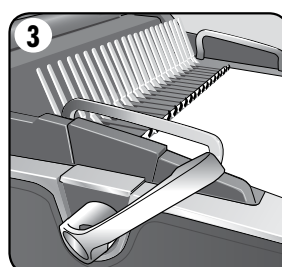

3. Coloque as folhas perfuradas directamente sobre o pente aberto. Comece com a parte da frente do documento.

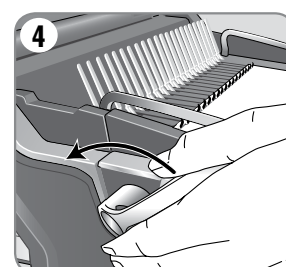

4. Quando todas as folhas perfuradas forem colocadas sobre o pente, empurre a alavanca do pente para trás para fechar o pente e retire o documento encadernado.

## PLATAFORMA DE ENCADERNAÇÃO AMOVÉVEL

O Galaxy dispõe de uma plataforma móvel de encadernação exclusiva. A plataforma pode ser erguida da base e utilizada sobre uma superfície estável para encadernar documentos usando o procedimento de encadernação normal, além de permitir que vários utilizadores trabalhem em conjunto. Quando não está a ser usada, a plataforma deve ser guardada em segurança, no interior da máquina de perfuração.

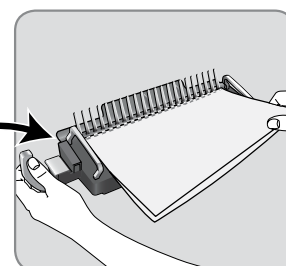
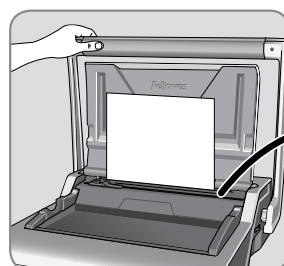

## RECTIFICAR UM DOCUMENTO ENCADERNADO

Podem ser acrescentadas ou retiradas mais folhas, a qualquer momento, abrindo e fechando o pente conforme acima descrito.

## REMOÇÃO DOS RECORTES DE RESÍDUOS

O tabuleiro de resíduos fica por baixo da máquina e pode ser acedido por ambos os lados. Para obter os melhores resultados, esvazie regularmente o tabuleiro. O tabuleiro deve ser esvaziado após 50 operações para garantir que não ocorram bloqueios.

## ARMAZENAMENTO

Baixe a tampa e o manípulo de perfuração. A máquina de encadernação com pente Galaxy foi concebida para ser armazenada na horizontal sobre a secretária.

## RESOLUÇÃO DE PROBLEMAS

Problema	Motivo	Solução
As perfurações não estão centradas	O guia de bordo não está regulado	Ajuste o guia de bordo até que o padrão de perfurações esteja correcto
A máquina não perfura	Bloqueio	Certifique-se de que o tabuleiro de resíduos está vazio. Certifique-se de que a entrada de papel não está bloqueada
Os furos não estão paralelos ao bordo	Existem detritos aprisionados entre as fieiras	Pegue numa cartolina rígida e introduza-a na entrada de papel. Mova a cartolina de um lado para o outro para desbloquear qualquer recorte que tenha ficado no tabuleiro de resíduos
Furos parciais	As folhas não estão correctamente alinhadas segundo o padrão de perfuração	Ajuste o guia de bordo e perfure folhas de rascunho até conseguir o padrão correcto
Furos não efectuados	Os moldes seleccionáveis não estão seleccionados de acordo com a perfuração	Verifique se estão seleccionados os moldes correctos para os furos. Para seleccionar um molde, prima o interruptor de selecção situado na parte frontal para baixo
Não será possível virar as folhas no documento encadernado	A margem posterior é demasiado grande para um pente mais pequeno	Selecione a profundidade de margem mais pequena para pentes até 19 mm de diâmetro (2-150 folhas). Selecione a profundidade de margem maior para pentes com mais de 19 mm de diâmetro (151-500 folhas)
Bordos dos furos danificados	Eventual sobrecarga da máquina	Perfure capas de plástico com folhas de papel. Diminua o número de folhas a perfurar
Fugas do tabuleiro de resíduos	O tabuleiro de resíduos não está correctamente introduzido ou a "funcionalidade de rebentamento" foi activada	Certifique-se de que o tabuleiro de resíduos está vazio e de que a "funcionalidade de rebentamento" está desligada

## GARANTIA MUNDIAL

A Fellowes garante que todas as peças da encadernadora estão isentas de defeitos de material e mão-de-obra durante um período de 2 anos a contar da data de compra pelo consumidor original. Se encontrar um defeito em qualquer peça durante o período de garantia, o seu único e exclusivo recurso será a reparação ou a substituição, mediante o critério e a expensas da Fellowes, da peça com defeito. Esta garantia não se aplica em casos de utilização abusiva, manuseamento inadequado ou reparação não autorizada. Qualquer garantia implícita, incluindo de comercialização ou de adequação para uma finalidade em particular, é aqui limitada ao

período de garantia apropriado, conforme anteriormente estabelecido. Em caso algum poderá a Fellowes ser responsabilizada por quaisquer danos consequentes imputáveis a este produto. Esta garantia concede-lhe direitos legais específicos. Pode beneficiar de outros direitos legais diferentes dos constantes nesta garantia. A duração e os termos e condições desta garantia são válidos a nível mundial, salvo em caso de imposição de limitações, restrições ou condições diferentes pelas leis locais. Para obter mais pormenores ou receber serviços nos termos desta garantia, contacte directamente a Fellowes ou consulte o seu agente autorizado.

# HRVATSKI

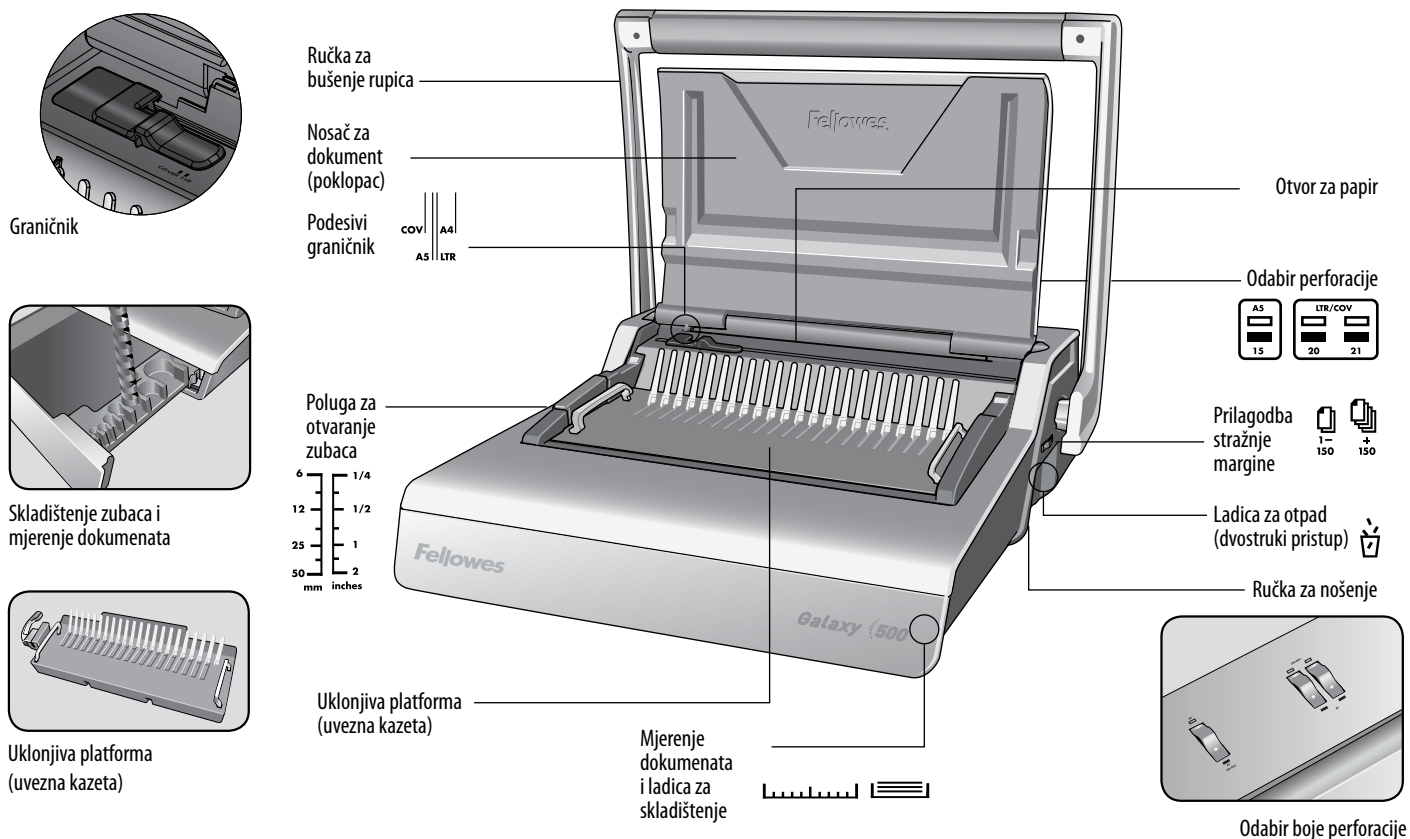

## MOGUĆNOSTI

### Kapacitet bušenja

Listovi papira	
80 g / 20 lb	28 listova
Prozirne korice	
100-200 mikrona / 4-8 mil	4 lista
200+ mikrona / 8+ mil	3 lista
Ostale standardne korice	
160-270 g / 40-60lb	4 lista
270 + g / 60 + lb	3 lista
Kapacitet uvezivanja	
Maks. veličina zupca	51 mm
Maksimalna veličina dokumenta (80g / 20lb)	500 listova

### Tehnički podaci

Dimenzije papira	A4
Probijanje utora	21
Otpustive boje	3 boje (15, 20, 21)
Prilagodljiva stražnja margina (min = 2,5 mm, maks = 4,5 mm)	da - 2 položaja
Visina utora	14,28 mm / $\frac{9}{16}$ "
Podesivi graničnik	da
Kapacitet ladicice za otpatke	3000 listova
Neto težina	10,5 kg / 23,2 lb
Dimenzije (ŠxDxV)	450 x 530 x 165mm / 17,7" x 20,9" x 6,5"

## VAŽNE SIGURNOSNE UPUTE — Pročitajte prije upotrebe!



Pročitajte prije upotrebe. Sačuvajte za buduću referencu

Pri bušenju;

- uvijek postavite uređaj na stabilnu površinu.
- provjerite probne listove za bušenje i postavite uređaj prije probijanje završnih dokumenata
- prije bušenja uklonite spjalice i druge metalne predmete
- nikada nemojte prelaziti navedene performanse stroja

Pri uvezivanju;



- uklonjiva uvezna platforma može se koristiti dalje od jedinice za bušenje
- uvijek pazite da uklonjiva uvezna platforma stoji na ravnoj površini

Držite uređaj podalje od izvora topline i vode.

Nikad ne pokušavajte otvoriti ili na drugi način popravljati uređaj.

## PROMJER ZUBACA I VELIČINE DOKUMENATA

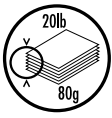
### Veličine zubaca i prilagodba dubine margine

			Prilagodba margine
mm	inč	broj lisova	
6 mm	¼"	2-20	 1-150
8 mm	5/16"	21-40	
10 mm	3/8"	41-55	
12 mm	½"	56-90	
16 mm	5/8"	91-120	
19 mm	¾"	121-150	
22 mm	7/8"	151-180	 +150
25 mm	1"	181-200	
32 mm	1 ¼"	201-240	
38 mm	1 ½"	241-340	
45 mm	1 ¾"	341-410	
51 mm	2"	411-500	

### Trebate li pomoć?

Služba za korisnike... [www.fellowes.com](http://www.fellowes.com)

Neka vam naši stručnjaci pomognu naći rješenje. Uvijek se obratite tvrtki Fellowes prije kontaktiranja prodajnog mjesta.

## POSTAVLJANJE

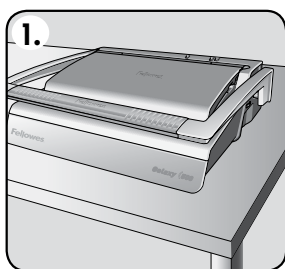

1. Uvjerite se da je uređaj na stabilnoj površini.

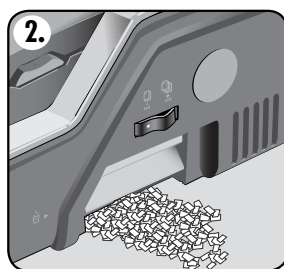

2. Provjerite je li ladica za otpad prazna i ispravno namještena. Ladica se može pristupiti s lijeve i desne strane. Ladica ima značajku „burst“ (serijski rad) koja funkcionira kad je ladica za otpad prepunjena.

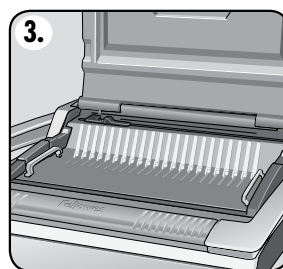

3. Provjerite je li platforma za uvezivanje ispravno namještena u stroju

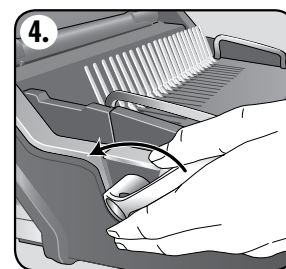

4. Pobrinite se da je poluga za otvaranje zubaca u položaju prema natrag.

## KORACI PRI UVEZIVANJU

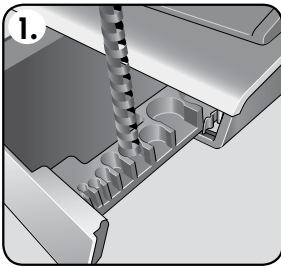

1. Odaberite odgovarajući promjer zubaca koristeći se ladicom za pohranu.

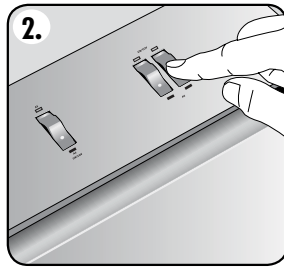

2. Odaberite odgovarajući profil bušenja za veličinu lista. Odaberite odgovarajuće otpustive boje (rupe 15, 20, 21).

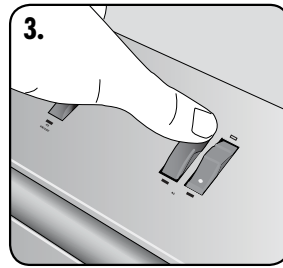

3. Da biste odustali od bušenja, pritisnite prekidač prema dolje na stražnjoj stranici. Napravite probno bušenje lista.

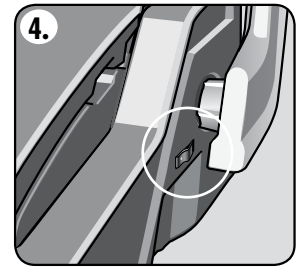

4. Odaberite ispravnu dubinu stražnje margine za broj listova.

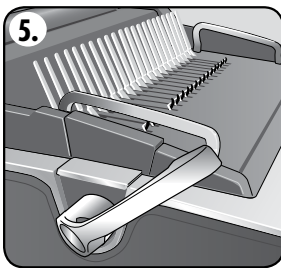
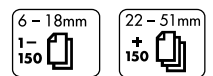

5. Umetnite plastične zupce u mehanizam za otvaranje. Povucite polugu za otvaranje zubaca prema naprijed da biste ih otvorili.

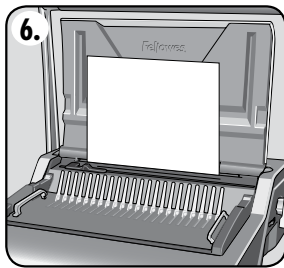

6. Napravite probno bušenje listova kako biste provjerili je li graničnik ispravno namješten.

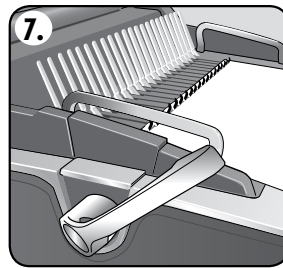

7. Postavite izbušene listove izravno na otvorene zupce

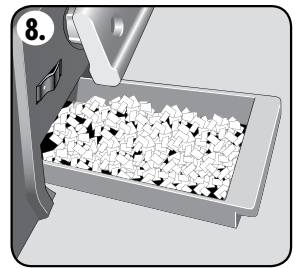

8. Redovito praznite ladicu za otpad - najbolje nakon svake upotrebe.

## UVEZIVANJE DOKUMENTA



1. Pazite da je graničnik podešen na ispravnu veličinu dokumenta. Probušite prvo prednje i stražnje korice.

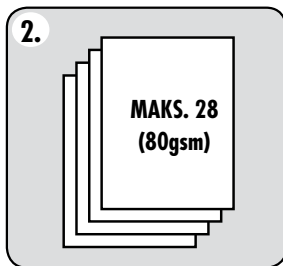

2. Bušite listove u malim serijama koje ne preopterećuju ni stroj ni korisnika. Podesite graničnik, ako je potrebno.

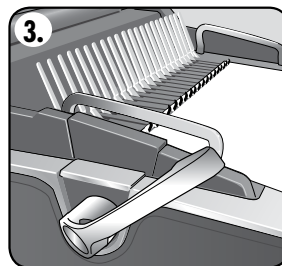

3. Postavite izbušene listove izravno na otvorene zupce. Počnite s prednjom stranom dokumenta.

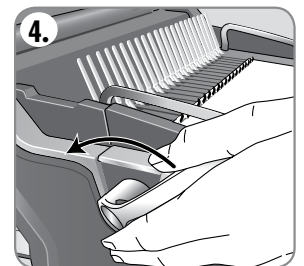

4. Kada su svi probušeni listovi postavljeni na zupce, gurnite polugu za zatvaranje zubaca prema natrag i uklonite uvezan dokument.

## UKLONJIVA PLATFORMA ZA UVEZIVANJE

Galaxy ima jedinstvenu mobilnu platformu za uvezivanje. Platforma se može podignuti s baze i koristiti na stabilnoj površini za uvezivanje dokumenata koristeći normalan postupak uvezivanja i omogućuje različitim korisnicima da rade zajedno. Kad se ne upotrebljava, platforma bi trebala biti pohranjena na sigurnom u stroju za bušenje.

**Satellite**<sup>®</sup>  
SYSTEM

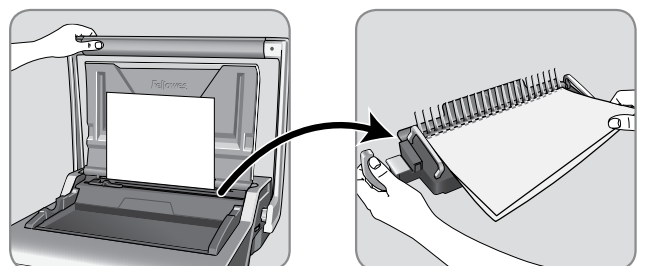

## POPRAVLJANJE UVEZANOG DOKUMENTA

Iz uvezanog se dokumenta mogu izvaditi ili se mogu dodati novi listovi bilo kada tako da otvorite i zatvorite zupce kao što je prethodno opisano.

## UKLANJANJE OTPADNOG PAPIRA

Ladica za otpad nalazi se ispod stroja i pristupa joj se s bilo koje strane. Za najbolje rezultate praznite je redovito. Ladicu treba isprazniti nakon svakih 50 radnji kako bi se osiguralo nema blokada.

## SKLADIŠTENJE

Spustite poklopac i ručku za bušenje. Uvezivač Galaxy predviđen je za vodoravno smještanje na radnoj površini.

## RJEŠAVANJE PROBLEMA

Poteškoća	Uzrok	Rješenje
Probušene rupe nisu na sredini	Graničnik nije podešen	Podesite graničnik do odgovarajućeg uzorka rupa
Stroj neće bušiti	Blokada	Provjerite je li ladica za otpad prazna. Provjerite ima li blokada na ulazu za papir
Probušene rupe nisu paralelne s rubom	Ispod boja se nakupio otpad	Uzmite čvršći karton i umetnite ga u otvor za papir. Pomaknite ga lijevo-desno da ispustite ostatke otpadnog papira u ladicu za otpad
Djelomične rupe	Listovi nisu ispravno poravnati s uzorkom za bušenje	Prilagodite vodilice za rubove i testirajte bušenje listova sve dok ne bude pravilno
Nedostaju rupe	Boje koje se mogu odabrati nisu odabrane za bušenje	Provjerite jesu li ispravne boje odabrane za bušenja rupa. Da biste odabrali boju, gurnite prekidač za odabir prema naprijed
Listovi se ne okreću na uvezanom dokumentu	Stražnja margina je prevelika za manji broj zubaca	Odaberite manju dubinu margine za zupce do 19 mm ( $\frac{3}{4}$ " u promjeru (2-150 listova). Odaberite veću dubinu margina za zupce većeg promjera od 19 mm ( $\frac{3}{4}$ " (151-500 listova)
Oštećeni rubovi rupa	Možda je došlo do preopterećenja stroja	Probušite plastične korice s listovima papira. Smanjite broj listova koji se buše
Curenje iz ladice za otpad	Ladica za otpad nije pravilno umetnuta ili je aktivirana značajka „serijskog bušenja“	Provjerite je li ladica za otpad prazna, a značajka „serijskog bušenja“ zatvorena

## MEĐUNARODNO JAMSTVO

Fellowes jamči da su svi dijelovi uvezivača bez nedostataka u materijalu i izradi 2 godine od datuma kupnje za izvornog potrošača. Ako se tijekom jamstvenog razdoblja utvrdi da je bilo koji dio neispravan, vaš jedini i isključivi pravni lijek bit će popravak ili zamjena neispravnog dijela u skladu s mogućnostima i o trošku tvrtke Fellowes. Ovo jamstvo ne primjenjuje se u slučajevima nemarnog rukovanja, nepravilnog rukovanja ili neovlaštenog popravka. Svako se izvedeno jamstvo, uključujući ono o prodaji ili prikladnosti za određenu namjenu, ovime ograničava trajanjem u skladu s odgovarajućim prethodno navedenim

razdobljem jamstva. Fellowes se neće ni u kojem slučaju smatrati odgovornim za bilo koje posljedice štete koje se pripisuju proizvodu. Ovo vam jamstvo pruža određena zakonska prava. Možete imati i druga zakonska prava koja se razlikuju od ovog jamstva. Trajanje, uvjeti i odredbe ovog jamstva važeći su diljem svijeta, osim u slučajevima kada lokalni zakoni zahtijevaju različita ograničenja, restrikcije ili odredbe. Radi više detalja ili ostvarivanja servisa obuhvaćenih ovim jamstvom, obratite se nama ili svojem dobavljaču.



# SRPSKI

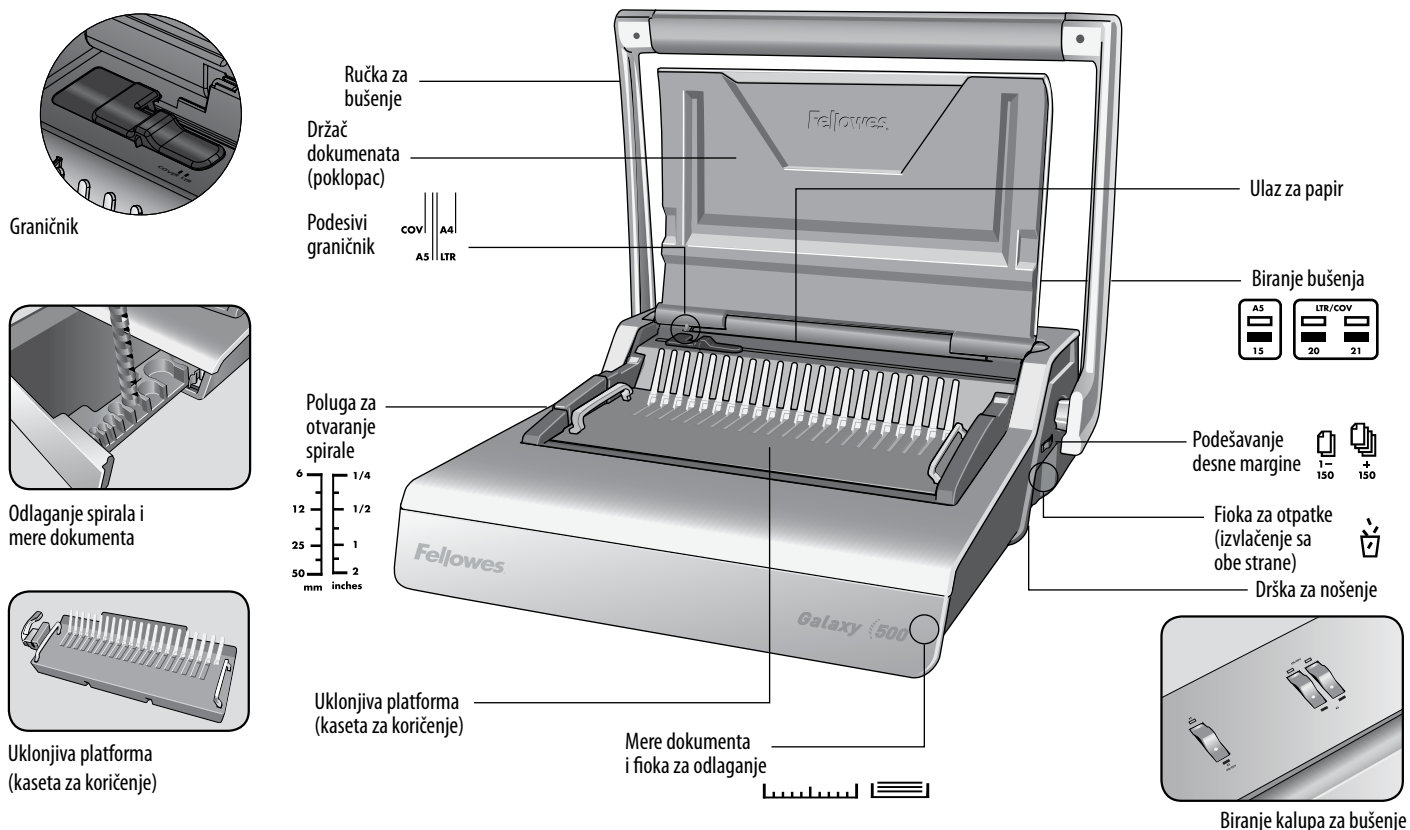

## MOGUĆNOSTI

### Kapacitet bušenja

Listova papira	
80 g / 20 lb	28 listova
Prozirne korice	
Od 100 do 200 mikrona / 4–8 mil	4 lista
200+ mikrona / 8+ mil	3 lista
Druge standardne korice	
Od 160 g do 270 g / od 40 lb do 60 lb	4 lista
270+ g / 60+ lb	3 lista
Kapacitet povezivanja	
Maks. veličina spirale	51 mm
Maks. dokument (80 g / 20 lb)	500 listova

### Tehnički podaci

Dimenzije papira	A4
Br. izbušenih rupa	21
Odstranljivi kalupi	3 kalupa (15, 20, 21)
Podesiva unutrašnja margina (min = 2,5 mm, maks. = 4,5 mm)	da – 2 mogućnosti
Ugao probijanja rupe	14,28 mm / 9/16"
Podesiva bočna vođica	da
Kapacitet fioka za otpatke	3000 listova
Neto masa	10,5 kg / 23,2 lb
Dimenzije (Š × D × V)	450 mm × 530 mm × 165 mm / 17.7" × 20.9" × 6.5"

## VAŽNA BEZBEDNOSNA UPUTSTVA – Pročitati pre upotrebe!



Molimo da pročitate pre upotrebe. Molimo da ovo uputstvo sačuvate za buduću upotrebu.

Prilikom bušenja:

- uvek proverite da li je mašina na stabilnoj podlozi,
- ispobajte bušenje na otpadnim listovima i podesite mašinu pre bušenja konačne verzije dokumenta,
- pre bušenja uklonite spone i druge metalne predmete,
- nikada nemojte da opterećujete mašinu preko navedenog kapaciteta.

Prilikom koričenja:



- uklonjiva platforma za koričenje može da se koristi izdvojeno od jedinice za bušenje,
- uvek proverite da li je uklonjiva platforma za koričenje na stabilnoj površini.

Mašinu držite što dalje od izvora toplote i vlage.

Nikada nemojte da pokušavate da otvorite ili da na bilo koji drugi način popravite mašinu.

## PREČNIK SPIRALE I VELIČINE DOKUMENTA

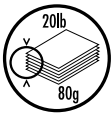
### Veličine prečnika spirale i podešavanje dubine margina

			Podešavanje unutrašnje margine
mm	inč	broj listova	
6 mm	¼"	od 2 do 20	 1-150
8 mm	5/16"	od 21 do 40	
10 mm	3/8"	od 41 do 55	
12 mm	½"	od 56 do 90	
16 mm	5/8"	od 91 do 120	
19 mm	¾"	od 121 do 150	
22 mm	7/8"	od 151 do 180	 +150
25 mm	1"	od 181 do 200	
32 mm	1 ¼"	od 201 do 240	
38 mm	1 ½"	od 241 do 340	
45 mm	1 ¾"	od 341 do 410	
51 mm	2"	od 411 do 500	

### Potrebna vam je pomoć?

Korisnička podrška... [www.fellowes.com](http://www.fellowes.com)

Preпустите našim stručnjacima da pronađu rešenje po vašoj meri.

Uvek pozovite kompaniju Fellowes pre nego što kontaktirate sa prodavcem.

## PODEŠAVANJE

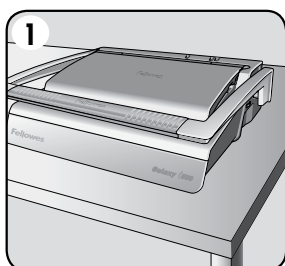

1. Proverite da li je mašina na stabilnoj podlozi.

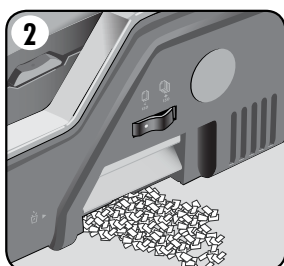

2. Proverite da li je fioka za otpad pravilno postavljena. Fioka se može izvući sa leve i sa desne strane. Fioka ima „rafalnu funkciju“ koja se pokreće kada se fioka za otpatke prepuni.

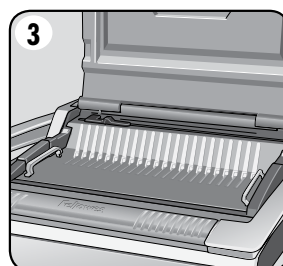

3. Proverite da li je platforma za koričenje ispravno postavljena u mašinu.

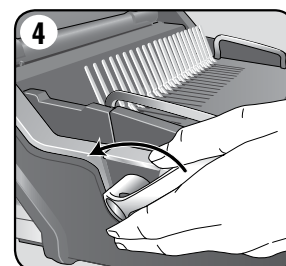

4. Uverite se da je poluga za otvaranje spirale gurnuta unazad.

## POSTUPAK KORIČENJA

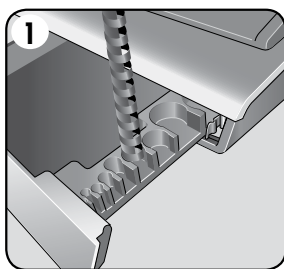

1. Izaberite pravilan prečnik spirale pomoću fioke za odlaganje.

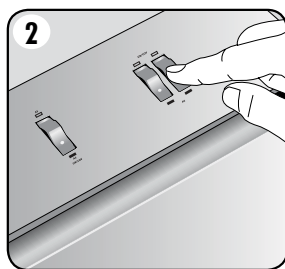

2. Izaberite pravilan profil spirale za datu veličinu lista. Izaberite odgovarajuće odstranjive kalupe (15, 20, 21 rupa).

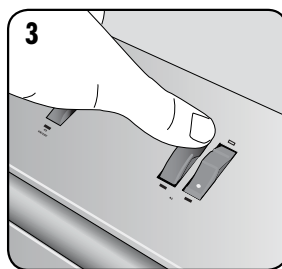

3. Da otkazete bušenje, prekidač sa zadnje strane pritisnite nadole. Isprobajte bušenje na listu papira.

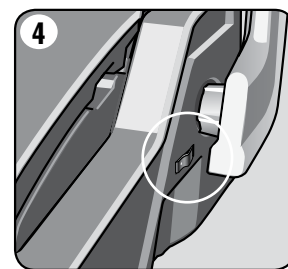

4. Izaberite pravilnu dubinu unutrašnje margine za određeni broj listova.

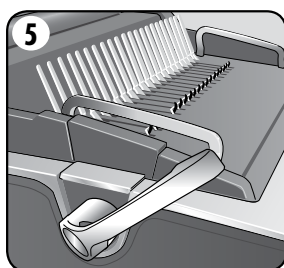
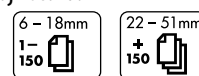

5. Umetnite plastičnu spiralu u mehanizam za otvaranje. Povucite polugu za otvaranje spirale napred da otvorite spiralu.

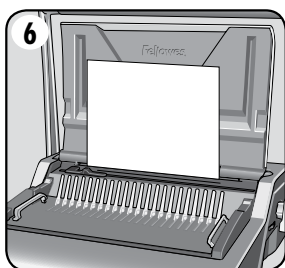

6. Isprobajte bušenje na otpadnim listovima da proverite podešenost graničnika.

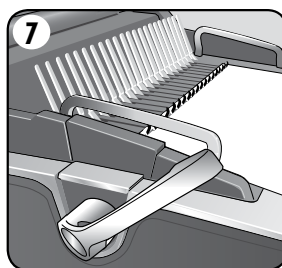

7. Probušene listove postavite neposredno na otvorenu spiralu.

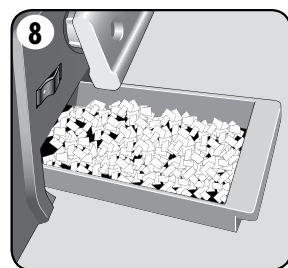

8. Redovno praznite fioku za otpad – najbolje posle svake upotrebe.

## KORIČENJE DOKUMENTA

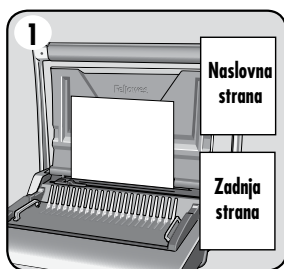

1. Uverite se da je graničnik podešen na odgovarajuću veličinu dokumenta. Prvo probušite prednju i zadnju koru.

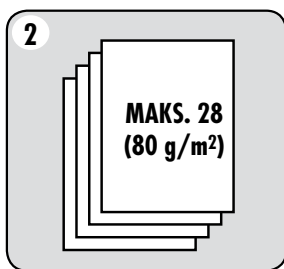

2. Probušite listove u malim grupama, tako da se mašina ne optereti, a korisnik da ne primenjuje prevelik pritisak. Po potrebi podesite bočnu vodiču.

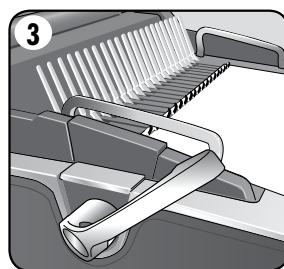

3. Probušene listove postavite neposredno na otvorenu spiralu. Počnite od prednje strane dokumenta.

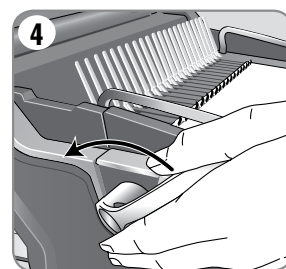

4. Kada su svi probušeni listovi postavljeni na spiralu, gurnite polugu za spiralu unazad da zatvorite spiralu i izvučete ukoričeni dokument.

## UKLONJIVA PLATFORMA ZA KORIČENJE

Galaxy ima jedinstvenu mobilnu platformu za koričenje. Platforma može da se izvuče iz osnove i da se koristi za koričenje na stabilnoj površini, a da se pritom primenjuje uobičajeni postupak za koričenje, što omogućava da više korisnika radi zajedno. Kada nije u upotrebi, mašina treba da bude bezbedno odložena u mašini za bušenje.

**Satellite**<sup>®</sup>  
SYSTEM

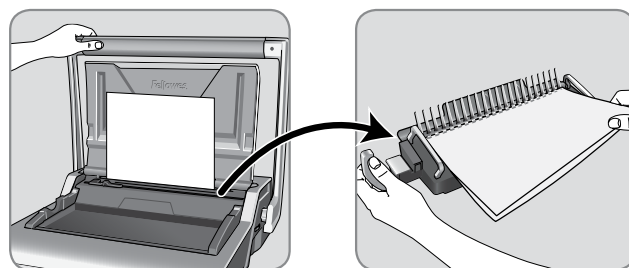

## POPRAVLJANJE UKORIČENOG DOKUMENTA

Dotatni listovi mogu se dodati ili ukloniti u bilo kom trenutku tako što se spirala otvori ili zatvori, kao što je već objašnjeno.

## UKLANJANJE OTPADNIH OSTATAKA

Fioka za otpad smeštena je ispod mašine i otvara se sa svake strane. Fioku redovno praznite da biste postigli najbolje rezultate. Fioku treba prazniti na svakih 50 operacija da bi se sprečile blokade.

## ODLAGANJE

Spustite poklopac i ručku za bušenje. Mašina za koričenje spiralom Galaxy osmišljena je za vodoravno postavljanje na radni sto.

## REŠAVANJE PROBLEMA

Problem	Uzrok	Rešenje
Probušeni otvori nisu centrirani.	Graničnik nije podešen.	Podešavajte bočnu vođicu dok šablon rupa ne bude ispravan
Mašina ne buši.	Blokada	Proverite da li je fioka za otpad prazna. Proverite da li ima blokade na ulazu za papir.
Probušene rupe nisu paralelne sa ivicom.	Nečistoća se nakupila ispod kalupa za bušenje.	Uzmite tvrd karton i provucite ga kroz ulaz za papir. Provucite karton sa strane da eventualni ostaci padnu u fioku za otpad.
Otvori su delimično probušeni.	Listovi nisu pravilno poravnati u odnosu na matricu za bušenje.	Podesite graničnik i proverite bušenje na otpadnim listovima dok ne otklonite grešku.
Nedostaju rupe.	Kalupi za biranje nisu izabrani za bušenje.	Proverite da li su ispravni kalupi izabrani za bušenje rupa. Da izaberete kalup, birački prekidač na prednjem delu pomerajte nadole.
Ukoričeni dokument ne može da se lista.	Unutrašnja margina je prevelika za malu spiralu.	Izaberite manju dubinu margine za spirale do 19 mm ( $3/4''$ ) u prečniku (od 2 do 150 listova). Izaberite veću dubinu margine za spirale koje su veće do 19 mm ( $3/4''$ ) u prečniku (od 151 do 500 listova)
Ivice otvora su oštećene.	Možda je mašina preopterećena.	Probušite plastične korice zajedno sa listovima papira. Smanjite broj listova koje bušite.
Ostaci ispadaju iz fioke za otpad.	Fioka za otpad nije pravilno umetnuta ili je aktivirana „rafalna funkcija“.	Proverite da li je fioka za otpad prazna i da li je „rafalna funkcija“ isključena.

## SVETSKA GARANCIJA

Fellowes daje garanciju na delove mašine za koričenje bez nedostataka što se tiče materijala i izrade u periodu od dve (2) godine od dana nabavke od strane krajnjeg korisnika. Ako se tokom garantnog perioda primete nedostaci na bilo kom delu proizvoda, isključivo i samo u vašoj odgovornosti je da popravite ili zamenite deo sa nedostacima o trošku i po mogućnostima proizvođača Fellowes. Ova garancija nije primenljiva u slučajevima zlorabotrebne, nepravilnog rukovanja ili neovlašćene popravke. Bilo kakva podrazumevana garancija, uključujući garanciju tržišnosti ili podesnosti za određenu

namenu, ovim putem se vremenski ograničava na prethodno navedeni garantni period. Fellowes ni u jednom slučaju neće biti odgovoran za bilo kakvu posledičnu štetu koja bi mogla da se pripíše proizvodu. Ovom garancijom dodeljuju vam se posebna zakonska prava. Možda ćete imati druga zakonska prava na osnovu ovog ugovora. Trajanje, odredbe i uslovi ove garancije važe širom sveta, osim kada su različita ograničenja, restrikcije ili uslovi predviđeni lokanim pravom. Molimo da se obratite proizvođaču Fellowes ili vašem prodavcu ako su vam potrebne detaljnije informacije ili servis u garantnom roku.

# БЪЛГАРСКИ

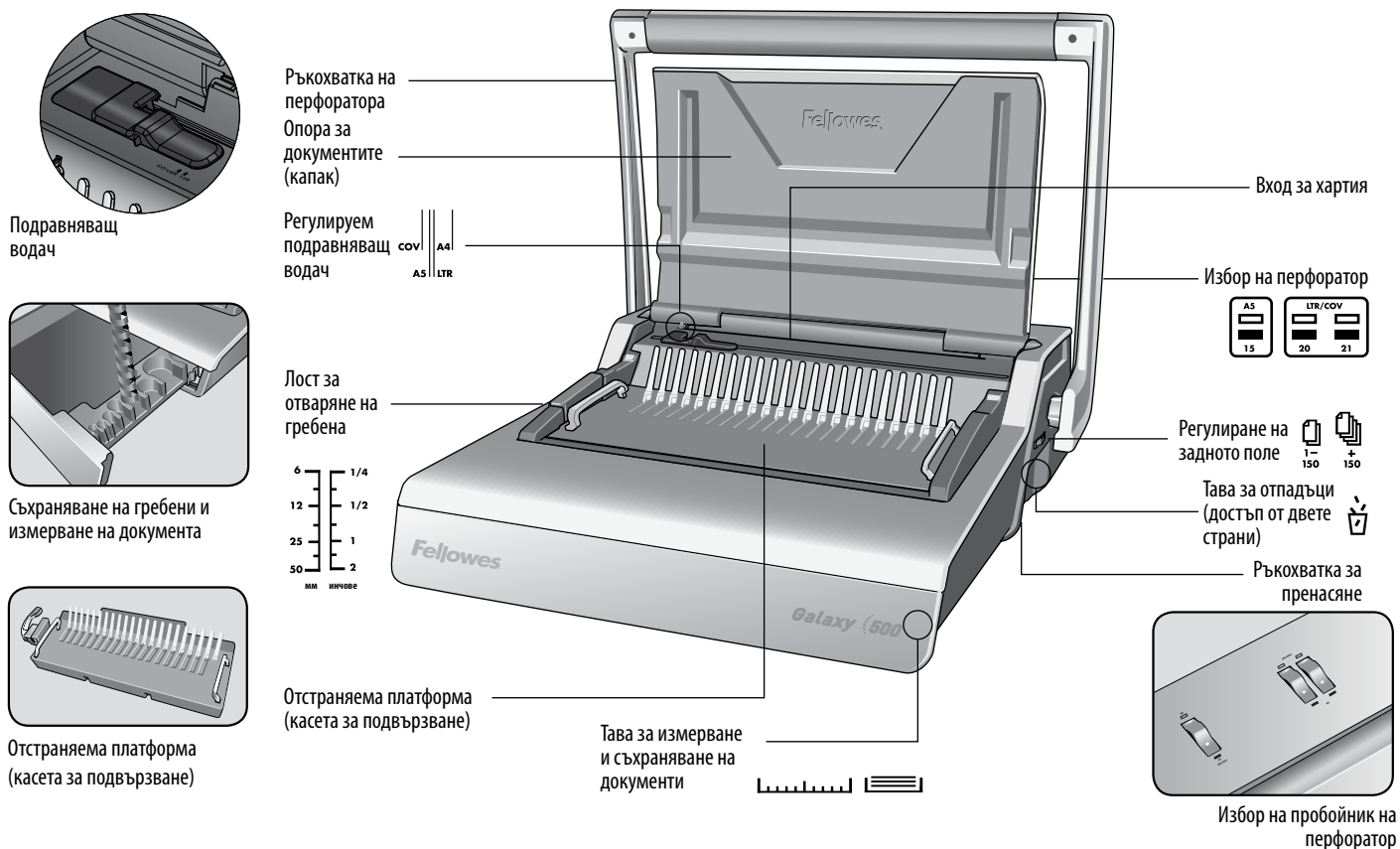

## ВЪЗМОЖНОСТИ

### Производителност при перфорирание

Хартиени листове	
80 г / 20 паунда	28 листа
Прозрачни корици	
100-200 микрона / 4-8 мил.	4 листа
200+ микрона / 8+ мил.	3 листа
Други стандартни корици	
160-270 г / 40-60 паунда	4 листа
270+ г / 60+ паунда	3 листа
Производителност на подвързване	
Макс. размер на гребена	51 мм
Макс. документ (80 г / 20 паунда)	500 листа

### Технически параметри

Размер на хартията	A4
Перфориращи слотове	21
Освобождаващи се пробойници	3 пробойника (15, 20, 21)
Регулируемо задно поле (мин. = 2,5 мм, макс. = 4,5 мм)	да - 2 позиции
Стъпка на слот	14,28 мм / <sup>9</sup> / <sub>16</sub> инча
Регулируем подравняващ водач	да
Капацитет на тавата за отпадъци	300 листа
Нето тегло	10,5 кг / 23,2 паунда
Размери (Ш x Д x В)	450 x 530 x 165 мм / 17,7 x 20,9 x 6,5 инча

## ВАЖНИ ИНСТРУКЦИИ ЗА БЕЗОПАСНОСТ – Прочетете преди употреба!



### ВНИМАНИЕ

Моля, прочетете преди употреба. Моля, съхранявайте ръководството за бъдещи справки.

Когато перфорирате:

- винаги поставяйте машината върху стабилна повърхност
- перфорирайте за проба отпадъчни листове и настройвайте машината преди перфорирание на окончателните документи
- премахвайте кламерите и другите метални предмети преди перфорирание
- никога не превишавайте нормираната производителност на машината

Когато подвързвате:



- отстраняемата платформа за подвързване може да се използва извън модула за перфорирание
- винаги поставяйте отстраняемата платформа за подвързване върху стабилна повърхност

Дръжте машината далеч от източници на топлина и вода.

Никога не опитвайте да отваряте или да ремонтирате по друг начин машината.

## ДИАМЕТЪР НА ГРЕБЕНА И РАЗМЕРИ НА ДОКУМЕНТИТЕ

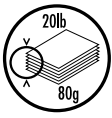
### Размери на диаметъра на гребена и регулиране на дълбочината на полето

			Задаване на задно поле
мм	инчове	брой листи	поле
6 мм	¼ инча	2-20	 1-150
8 мм	⅓ инча	21-40	
10 мм	⅜ инча	41-55	
12 мм	½ инча	56-90	
16 мм	⅝ инча	91-120	
19 мм	¾ инча	121-150	
22 мм	⅞ инча	151-180	 +150
25 мм	1 инч	181-200	
32 мм	1 ¼ инча	201-240	
38 мм	1 ½ инча	241-340	
45 мм	1 ¾ инча	341-410	
51 мм	2 инча	411-500	

### Нуждаете се от помощ?

Обслужване на клиенти... [www.fellowes.com](http://www.fellowes.com)

Позволете на експертите ни да ви помогнат с правилното решение. Винаги се обаждайте на Fellowes преди да се свързвате с мястото на покупката си.

## ИНСТАЛАЦИЯ

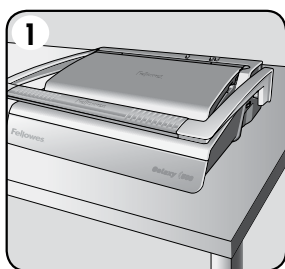

1. Поставете машината върху стабилна повърхност.

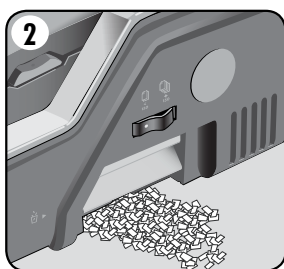

2. Проверете дали тавата за отпадъци е празна и правилно монтирана. Тавата може да бъде достигната от лявата и от дясната страна. Тавата има „функция за препълване“, която се задейства, когато тавата за изрезки от перфориране се препълни.

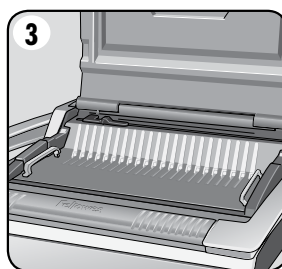

3. Уверете се, че платформата за подвързване е разположена правилно в машината.

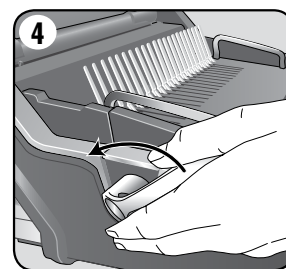

4. Уверете се, че лостът за отваряне на гребена е избутан назад.

## СТЪПКИ ПРИ ПОДВЪРЗВАНЕ

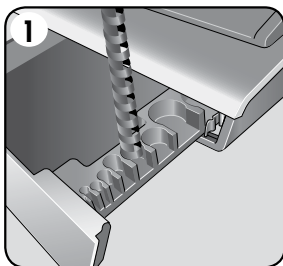

1. Изберете правилния диаметър за гребена, като използвате тавата за съхранение.

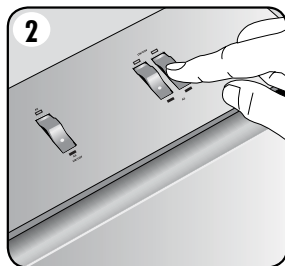

2. Изберете правилния профил на перфориране за размера на листите. Изберете освобождаващи се пробойници според нуждите (отвори 15, 20, 21).

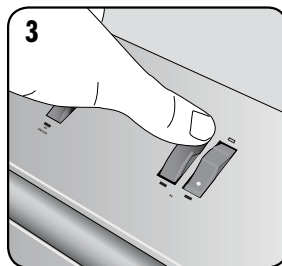

3. За да отмените перфориране, натиснете превключвателя отзад надолу. Перфорирате пробно лист.

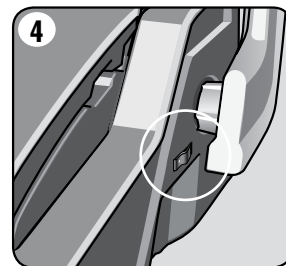

4. Изберете подходящата дълбочина на задното поле за броя листи.

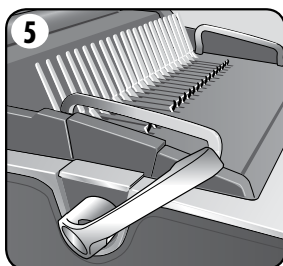
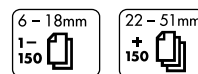

5. Вмъкнете пластмасовия гребен в механизма за отваряне. Издърпайте напред лоста за отваряне на гребена, за да отворите гребена.

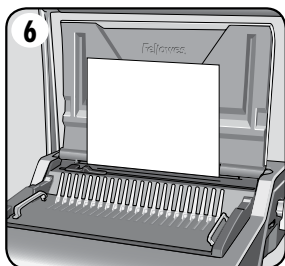

6. Перфорирате за проба отпадъчни листове, за да проверите настройката на подравняващия водач.

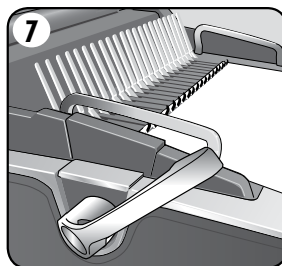

7. Зареджайте перфорираните листове директно върху отворения гребен.

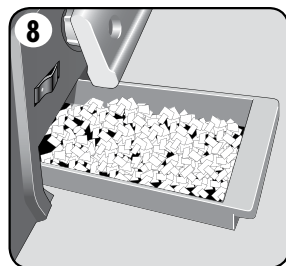

8. Изпразвайте тавата за отпадъци редовно - за предпочитане след всяка употреба.

## ПОДВЪРЗВАНЕ НА ДОКУМЕНТИ

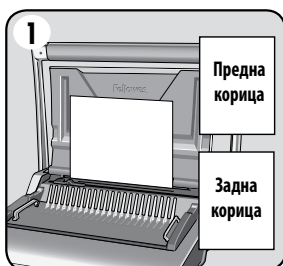

1. Уверете се, че подравняващият водач е настроен за точния размер на документа. Първо перфорирате предната и задната корици.

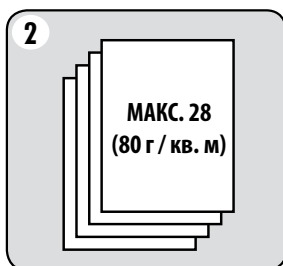

2. Перфорирате листовите на малки партии, които не претоварват машината или потребителя. Регулирайте подравняващия водач при необходимост.

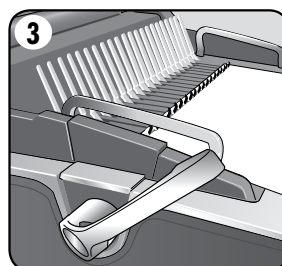

3. Зареджайте перфорираните листове директно върху отворения гребен. Започнете с предната част на документа.

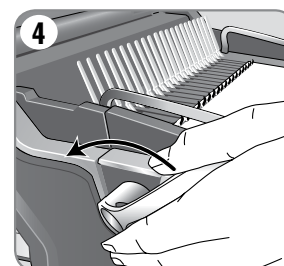

4. Когато всички перфориранни листове бъдат зарядени върху гребена, натиснете лоста на гребена назад, за да затворите гребена и да отстраните подвързания документ.

## ОТСТРАНЯЕМА ПЛАТФОРМА ЗА ПОДВЪРЗВАНЕ

Galaxy притежава уникална мобилна платформа за подвързване. Платформата може да бъде повдигната от основата и използвана върху стабилна повърхност за подвързване на документи, следвайки нормалната процедура за подвързване. Освен това позволява различни потребители да работят заедно. Когато не се използва, платформата трябва да бъде съхранена безопасно в перфориращата машина.

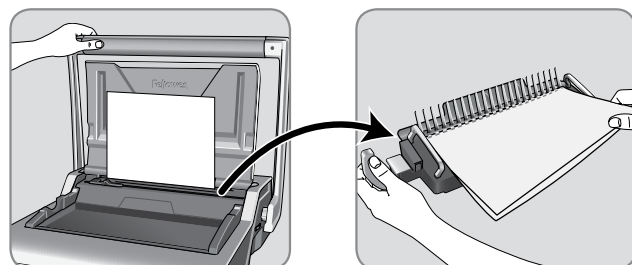

## КОРИГИРАНЕ НА ПОДВЪРЗАН ДОКУМЕНТ

Допълнителни листове могат да бъдат добавяни или отстранявани по всяко време чрез отварянето и след това затварянето на гребена, както е описано по-горе.

## ОТСТРАНЯВАНЕ НА ОТПАДЪЧНИ ИЗРЕЗКИ

Тавата за отпадъци се намира под машината, като достъпът до нея е възможен от всяка страна. За да гарантирате максимално добри резултати, изпразвайте редовно тавата.

Тавата трябва да се изпразва след всеки 50 употреби, за да се предотврати блокиране.

## СЪХРАНЯВАНЕ

Спуснете капака и ръкохватката на перфоратора. Подвързващата машина Galaxy е конструирана да бъде съхранявана в хоризонтално положение върху бюрото.

## ОТСТРАНЯВАНЕ НА ПРОБЛЕМИ

Проблем	Причина	Решение
Перфорирани отвори не са центрирани	Подравняващият водач не е настроен	Нагласяйте подравняващия водач, докато схемата с отворите заеме правилното положение
Машината не перфорира	Задръстване	Проверете дали тавата за отпадъци е празна. Проверете за задръстване на входа за хартията
Перфорирани отвори не са успоредни на водача	Под пробойниците са заседнали изрезки	Вземете парче твърд картон и го плъзнете във входа за хартия. Размърдайте картон настрани, за да освободите заседналите изрезки, ако има такива, в тавата за отпадъци
Частични отвори	Листове не са центрирани правилно според схемата на перфорирани	Регулирайте подравняващия водач и перфорирайте пробно отпадъчни листове до правилно положение
Липсващи отвори	Не са избрани избираеми пробойници за перфорирани	Проверете да ли са избрани правилните пробойници за перфорирани на отвори. За да изберете пробойник, натиснете селекторния превключвател отпред надолу
Листите не се обръщат в подвързания документ	Задното поле е твърде голямо за по-малък гребен	Изберете по-малката дълбочина на полето за гребени с диаметър до 19 мм (3/4 инча) (2-150 листа) Изберете по-голямата дълбочина на полето за гребени с диаметър над 19 мм (3/4 инча) (151-500 листа)
Повредени ръбове на отворите	Възможно претоварване на машината	Перфорирайте пластмасовите корици с хартиените листове. Намалете броя на перфорирани листове
Изсипвания от тавата за отпадъци	Тавата за отпадъци не е правилно поставена или "функцията при претъпяване" не е активирана	Проверявайте дали тавата за отпадъци е празна и „функцията при претъпяване“ е изключена

## СВЕТОВНА ГАРАНЦИЯ

Fellowes гарантира, че всички части на подвързващата машина са без дефекти на материали и изработка, като дава 2-годишна гаранция от датата на покупка от първоначалния клиент. Ако която и да е част се окаже дефектна през гаранционния период, вашето единствено и изключително обезщетение ще бъде ремонт или замяна на дефектната част по избор и за сметка на Fellowes. Настоящата гаранция не важи за случаите на злоупотреба, неправилно манипулиране или неупълномощени ремонти. Всяка косвена гаранция, включително тази за продаваемост или пригодност за конкретна цел, по силата на настоящия документ е ограничена в рамките на съответния гаранционен период, указан по-горе. В никой случай Fellowes

не носи отговорност за каквито и да е последващи повреди, дължащи се на този продукт. Настоящата гаранция ви дава определени законови права. Вие може да разполагате с други юридически права, които да се различават от настоящата гаранция. Продължителността, правилата и условията на настоящата гаранция са валидни в целия свят, с изключение на местата, където местното законодателство може да изисква различни ограничения, рестрикции или условия. За повече подробности или за получаване на обслужване по настоящата гаранция се свържете с Fellowes или с вашия търговец.



# ROMÂNĂ

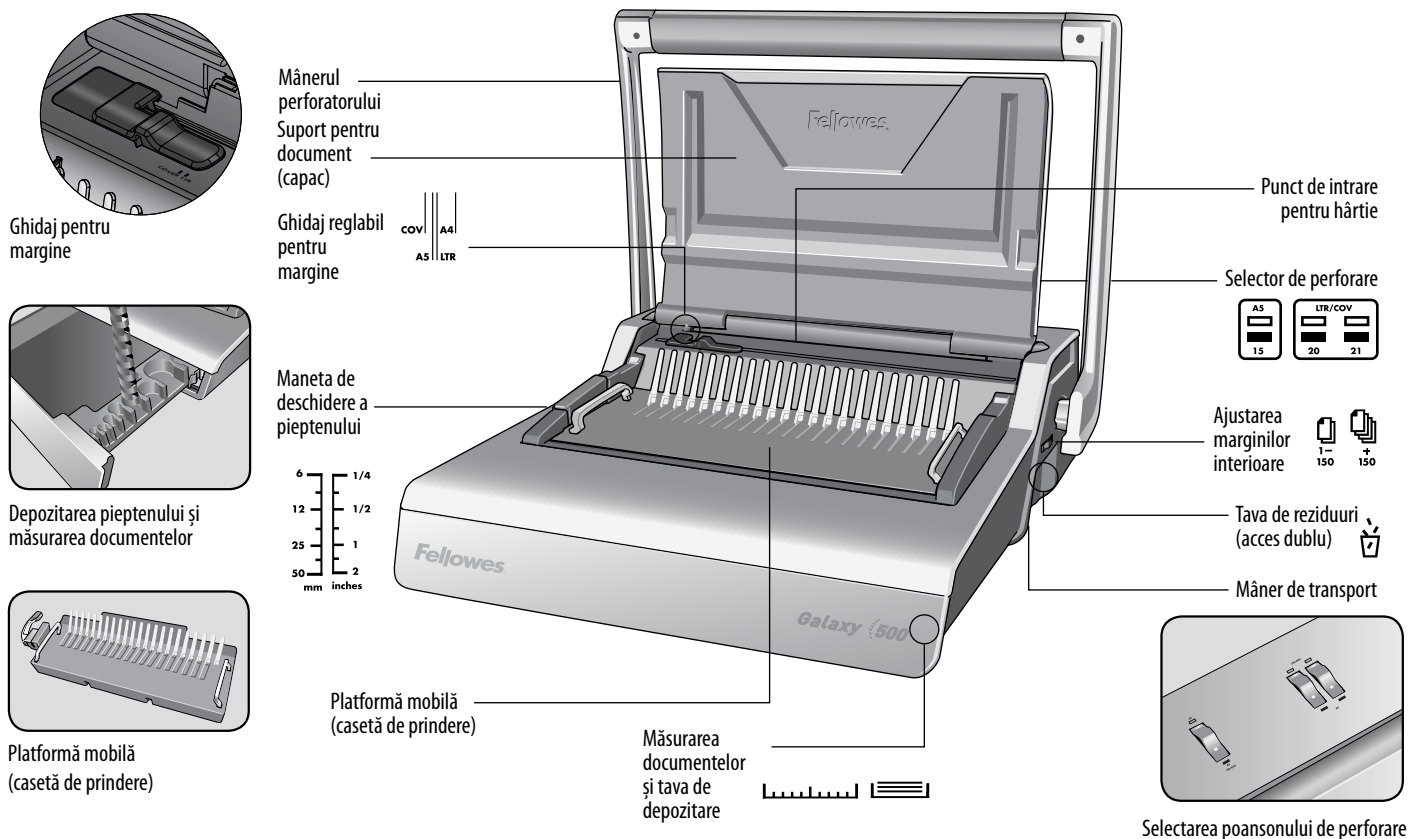

## CARACTERISTICI

### Capacitate de perforare

Coli de hârtie	
80 g / 20 lb	28 de coli
Coperti transparente	
100-200 microni / 4-8 mil	4 coli
200+ microni / 8+ mil	3 coli
Alte coperti standard	
160-270 g / 40-60 lb	4 coli
270+ g / 60+ lb	3 foi
Capacitate de legare	
Dimensiune maximă a pieptenului	51 mm
Document max. (80 g / 20 lb)	500 coli

### Date tehnice

Dimensiuni hârtie	A4
Sloturi de perforare	21
Poansoane interschimbabile	3 poansoane (15, 20, 21)
Margine interioară ajustabilă (min = 2,5 mm, max = 4,5 mm)	da - 2 poziții
Distanța între sloturi	14,28 mm / <sup>9</sup> / <sub>16</sub> "
Ghidaj reglabil pentru margine	da
Capacitatea tăvii pentru reziduuri	3000 coli
Greutate netă	10,5 kg / 23,2 lb
Dimensiuni (L x A x Î)	450 x 530 x 165 mm / 17,7" x 20,9" x 6,5"

## INSTRUCIUNI DE SIGURANȚĂ IMPORTANTE — Citiți înainte de utilizare!



Citiți înainte de utilizare. Păstrați pentru consultare viitoare.

### Când perforați:

- verificați întotdeauna că aparatul se află pe o suprafață stabilă
- efectuați teste de perforare pe coli de rebuturi și configurați aparatul înainte de a perfora documentele finale
- îndepărtați capsele și alte obiecte metalice înainte de perforare
- nu depășiți niciodată capacitatea declarată a aparatului

### Când legați:



- platforma de legare mobilă poate fi utilizată separat de dispozitivul de perforare
- verificați întotdeauna că platforma de legare mobilă se află pe o suprafață stabilă

Țineți aparatul la distanță de surse de căldură și de apă.

Nu încercați niciodată să desfaceți sau să reparați aparatul.

## DIAMETRUL PIEPTENELUI ȘI DIMENSIUNILE DOCUMENTELOR

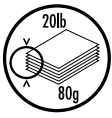
### Diametrul pieptenului și reglarea dimensiunii marginilor

			Margine de rezervă
mm	inch	număr de coli	
6 mm	¼"	2-20	 1-150
8 mm	5/16"	21-40	
10 mm	3/8"	41-55	
12 mm	½"	56-90	
16 mm	5/8"	91-120	
19 mm	¾"	121-150	
22 mm	7/8"	151-180	 +150
25 mm	1"	181-200	
32 mm	1 ¼"	201-240	
38 mm	1 ½"	241-340	
45 mm	1 ¾"	341-410	
51 mm	2"	411-500	

### Aveți nevoie de ajutor?

Serviciul de relații cu clienții... [www.fellowes.com](http://www.fellowes.com)

Apelați la experții noștri pentru soluții. Apelați întotdeauna la Fellowes înainte de a contacta locul de unde ați făcut achiziția.

## INSTALARE

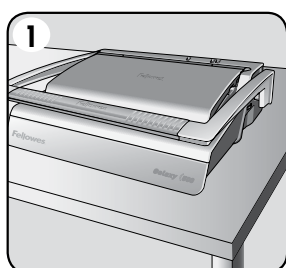

1. Asigurați-vă că aparatul se află pe o suprafață stabilă.

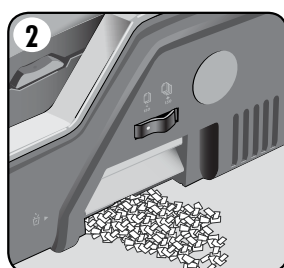

2. Verificați dacă tava de reziduuri este goală și fixată corect. Tava poate fi accesată din stânga și din dreapta. Tava are o „funcție cascadă” care se activează atunci când tava de reziduuri este prea plină.

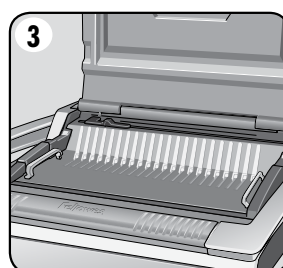

3. Asigurați-vă că platforma de legare este poziționată corect în aparat.

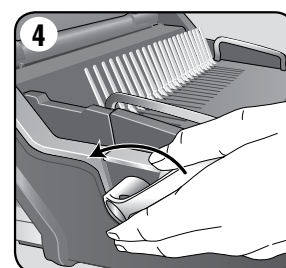

4. Asigurați-vă că maneta de deschidere a pieptenului este împinsă înapoi.

# ROMÂNĂ

## ETAPELE LEGĂRII

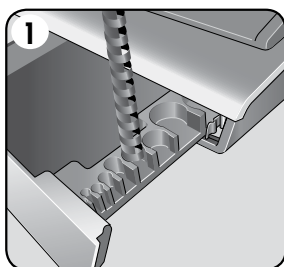

1. Selectați diametrul de pieptene corect folosind tava de depozitare.

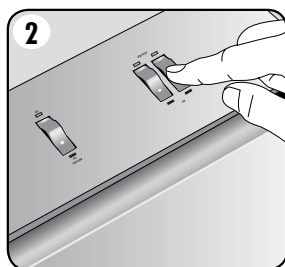

2. Selectați profilul corect de perforare pentru mărimea colii. Selectați poansoanele demontabile adecvate (15, 20 sau 21 de perforații).

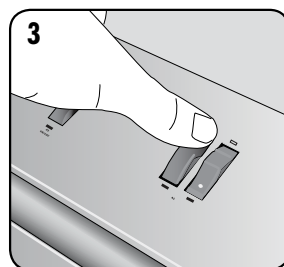

3. Pentru a anula o perforare, apăsați în jos comutatorul din spate. Perforați de probă o coală.

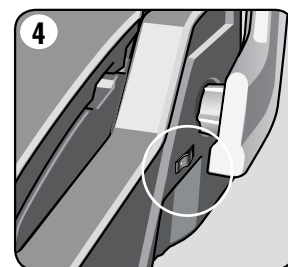

4. Selectați lățimea corectă a marginii interioare pentru numărul de coli.

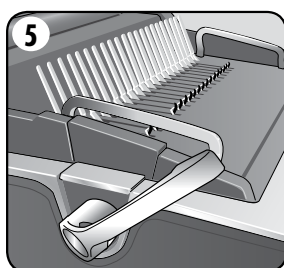
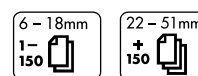

5. Introduceți pieptenele de plastic în mecanismul de deschidere. Trageți maneta de deschidere a pieptenului în față pentru a deschide pieptenele.

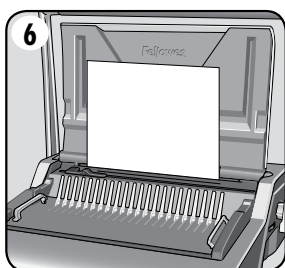

6. Testați perforatorul cu coli de rebuturi pentru a verifica setarea ghidajului de margine.

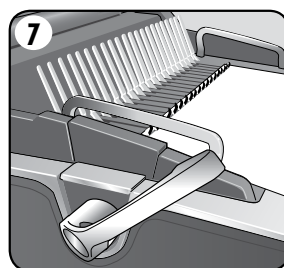

7. Încărcați foile perforate direct pe pieptenele deschis.

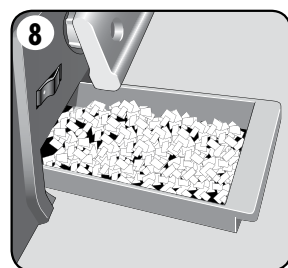

8. Goliți cu regularitate tava de reziduuri – ideal după fiecare utilizare.

## LEGAREA DOCUMENTELOR

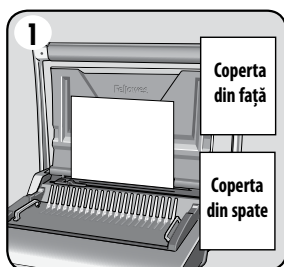

1. Asigurați-vă că ghidajul de margine este fixat la dimensiunea corectă a documentului. Perforați inițial coperta din față și din spate.

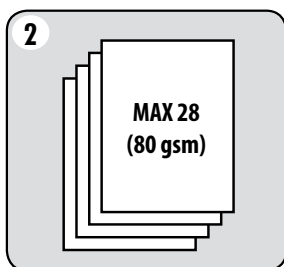

2. Perforați foile în serii mici, care nu supraîncarcă aparatul sau utilizatorul. Dacă este necesar, ajustați ghidajul de margine.

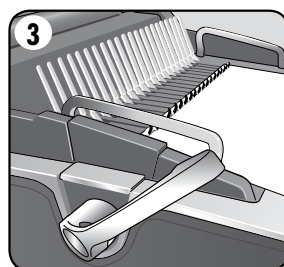

3. Încărcați foile perforate direct pe pieptenele deschis. Începeți cu partea din față a documentului.

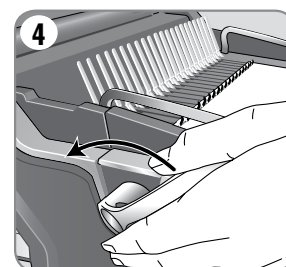

4. Când toate colile perforate au fost încărcate pe pieptene, împingeți înapoi maneta pentru a închide pieptenul și a scoate documentul legat.

## PLATFORMA DE LEGARE MOBILĂ

Galaxy este prevăzut cu o platformă de legare mobilă unică. Platforma poate fi ridicată de la bază și utilizată pe o suprafață stabilă pentru legarea documentelor prin procedura de legare obișnuită și, de asemenea, le oferă utilizatorilor posibilitatea de a lucra în colaborare. Atunci când nu este în uz, platforma trebuie depozitată în siguranță în perforator.

**Satellite**<sup>®</sup>  
SYSTEM

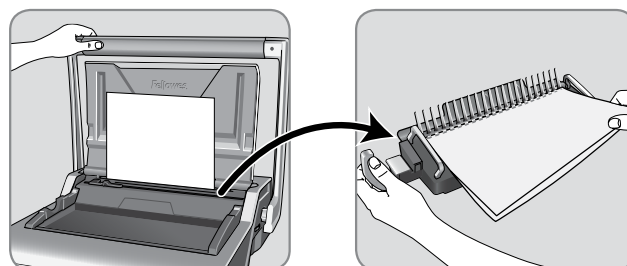

## CORECTAREA UNUI DOCUMENT LEGAT

Se pot adăuga sau scoate coli oricând, deschizând apoi închizând pieptenele, conform descrierii de mai sus.

## ÎNDEPĂRTAREA REZIDUURILOR DE PERFORARE

Tava pentru reziduuri se află sub aparat și se poate accesa din ambele părți. Pentru cele mai bune rezultate, goliți tava în mod regulat. Tava trebuie golită o dată la 50 de operațiuni pentru a evita producerea blocajelor.

## DEPOZITARE

Coborâți capacul și mânerul de perforare. Binderul cu pieptene Galaxy este conceput pentru amplasare orizontală pe birou.

## DEPANARE

Problemă	Cauză	Soluție
Găurile perforate nu sunt centrate	Ghidajul de margine nu a fost setat	Reglați ghidajul pentru margine până ce tiparul perforațiilor este corect
Aparatul nu perforază	Blocaj	Verificați dacă tava de reziduuri este goală. Verificați dacă există blocaje la punctul de intrare pentru hârtie
Găurile perforate nu sunt paralele cu marginea	Există resturi prinse sub poansoane	Luați o bucată de carton tare și introduceți-o la punctul de intrare pentru hârtie. Deplasați lateral cartonul pentru a împinge eventualele reziduuri de perforare în tava de reziduuri.
Perforații parțiale	Colile nu sunt aliniate corect cu tiparul de perforare	Ajustați ghidajul de margine și testați fișele de rebuturi până obțineți un tipar corect
Găuri lipsă	Poansoanele selectabile nu sunt selectate pentru perforare	Verificați poansoanele selectabile să fie corect selectate. Pentru a selecta un poanson, apăsați selectorul din față
Colile nu se răsfoiesc în documentul legat	Marginea interioară este prea mare pentru un pieptene mai mic	Alegeți dimensiunea mai mică a marginii pentru piepteni de până la 19 mm ( $\frac{3}{4}$ " diametru (2-150 coli) Alegeți dimensiunea mai mare a marginii pentru piepteni peste 19 mm ( $\frac{3}{4}$ " diametru (151-500 coli)
Marginile perforațiilor sunt deteriorate	Posibilă supraîncărcare a aparatului	Perforați copertile de plastic împreună cu colile de hârtie. Reduceți numărul de coli perforate
Tava de reziduuri are scăpări	Tava de reziduuri nu este inserată corect sau s-a activat „funcția cascadă”	Verificați dacă tava de reziduuri este goală și dacă este dezactivată „funcția cascadă”

## GARANȚIE INTERNAȚIONALĂ

Compania Fellowes garantează că toate piesele aparatului de legat sunt lipsite de defecte ale materialelor sau de construcție timp de 2 ani de la cumpărarea de către consumatorul inițial. Dacă se constată în timpul perioadei de garanție că vreuna din piese este defectă, singurul remediu va fi în mod exclusiv repararea sau înlocuirea piesei defecte pe cheltuiala companiei Fellowes. Prezenta garanție nu se aplică în cazul de abuz, manipulare greșită sau reparații neautorizate. Orice garanție implicită, inclusiv cea de vandabilitate sau potrivire pentru un anumit scop, este limitată prin prezenta ca durată

la perioada de garanție adecvată stabilită mai sus. Compania Fellowes nu va fi în nici un caz răspunzătoare pentru daune derivate ce ar putea fi atribuite acestui produs. Această garanție vă oferă anumite drepturi legale. Este posibil să aveți alte drepturi legale, diferite de prezenta garanție. Durata, termenii și condițiile acestei garanții sunt valabile în întreaga lume, cu excepția cazurilor în care alte limitări, restricții sau condiții sunt impuse de legislația locală. Pentru detalii suplimentare sau pentru a obține servicii în cadrul acestei garanții, contactați compania Fellowes sau distribuitorul local.

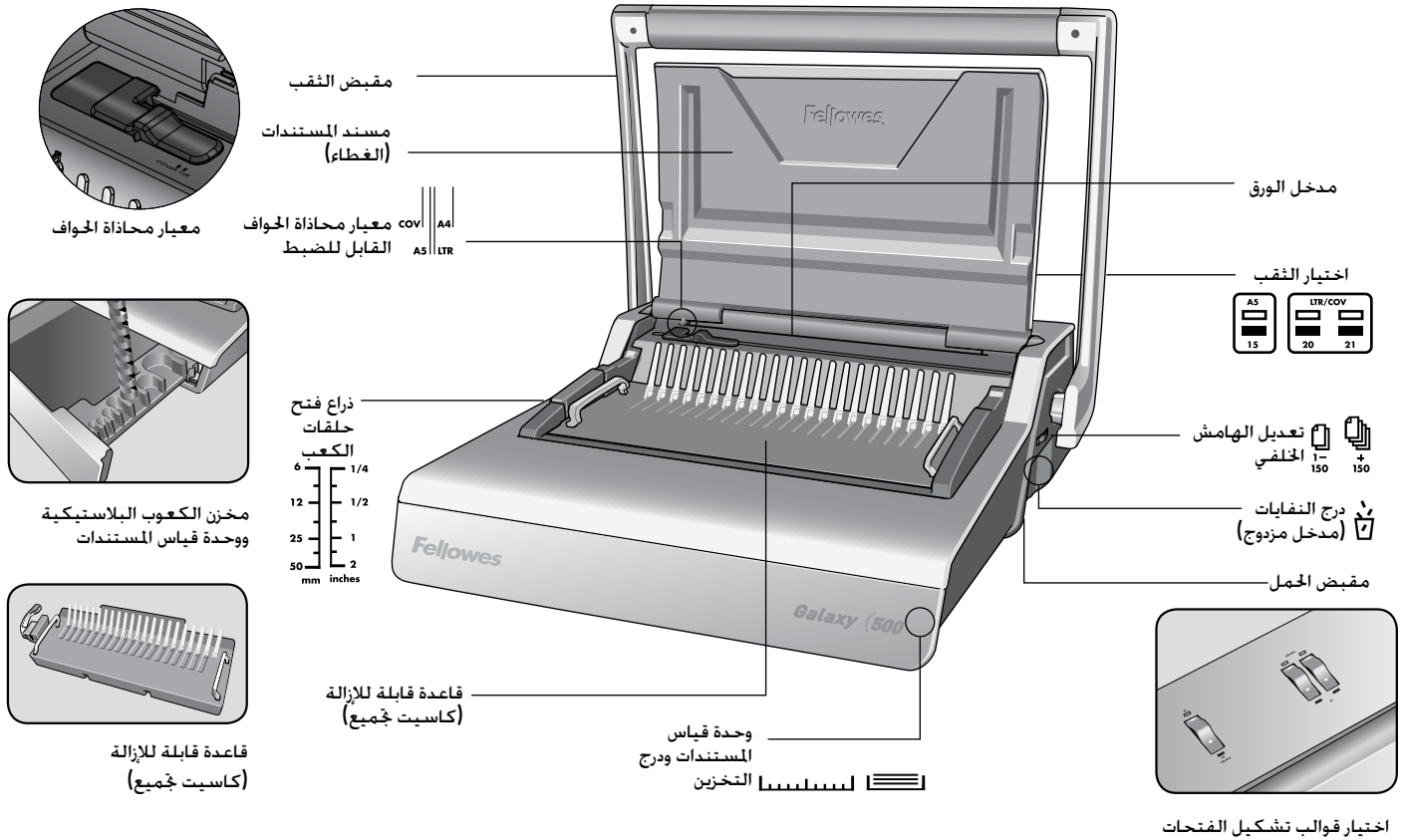

## القدرات

### قدرة التخريم

#### أوراق

80 غم / 20 رطل	28 ورقة
الأغلفة الشفافة	
100 - 200 ميكرون / 4 - 8 أجزاء من ألف من البوصة	4 ورقات
200+ ميكرون / 8+ أجزاء من ألف من البوصة	3 ورقات
الأغلفة الأخرى المعتادة	
160 - 270 غم / 40 - 60 رطل	4 ورقات
270 غم / 60+ رطل	3 ورقات
القدرة الاستيعابية للتجميع	
أقصى حجم للكعب البلاستيكي	38 ملم
أقصى حجم للمستند (80 غم / 20 رطل)	500 ورقة

### البيانات الفنية

A4	أبعاد الورق
21	فتحات الثقب
3 قالب تشكيل فتحات (15, 20, 21)	قوالب تشكيل فتحات متغيرة
متوفر - وضعين	هامش خلفي قابل للضبط (حد أدنى = 2.5 ملم، حد أقصى = 4.5 ملم)
14.28 ملم قصوب <sup>9</sup> /16	المسافة بين الفتحات
متوفر	معيار محاذاة الجواف القابل للضبط
3000 ورقة	سعة درج الخلفيات
10.5 كلغ / 23.2 رطل	الوزن الصافي
165 x 530 x 450 ملم /	الأبعاد (الطول × العرض × الارتفاع)
17.7 بوصة × 20.9 بوصة × 6.5 بوصة	

## إرشادات مهمة للسلامة - اقرأ قبل الاستخدام!



**تنبيه**



يُرجى القراءة قبل الاستخدام. يرجى الاحتفاظ به للرجوع إليه في المستقبل

عند الثقب:

- عند التجميع:
- يمكن أن تستخدم قاعدة التجميع القابلة للإزالة بعيداً عن وحدة الثقب
- تأكد دائماً من وضع قاعدة التجميع القابلة للإزالة على سطح ثابت
- حافظ على الجهاز بعيداً عن مصادر الماء والحرارة.
- لا تحاول فتح أو إصلاح الآلة.

- تأكد دائماً من وضع الماكينة على سطح ثابت
- اختبر الأداء باستخدام كمية صغيرة من الأوراق المراد ثقبها واضبط الماكينة قبل ثقب المستندات النهائية
- أزل أي دبابيس أو مواد معدنية أخرى قبل الثقب
- لا تتجاوز أبداً الكمية المحددة لأداء الماكينة

قياسات أقطار فتحات الكعب البلاستيكي وتعديل الهامش الخلفي

ضبط الهامش الخلفي	عدد الصفحات	ملم	
		بوصة	بوصة
 1-150	2-20	1/4	6
	21-40	5/16	8
	41-55	3/8	10
	56-90	1/2	12
	91-120	5/8	16
	121-150	3/4	19
 +150	151-180	7/8	22
	181-200	1	25
	201-240	1 1/4	32
	241-340	1 1/2	38
	341-410	1 3/4	45
	411-500	2	51

هل تحتاج للمساعدة؟

خدمة العملاء... [www.fellowes.com](http://www.fellowes.com)  
دع الخبراء لدينا يساعدونك لإيجاد حل لمشكلتك. احرص دائمًا على الاتصال بشركة Fellowes قبل الاتصال بالمتخصصين بمكان الشراء.

الإعداد

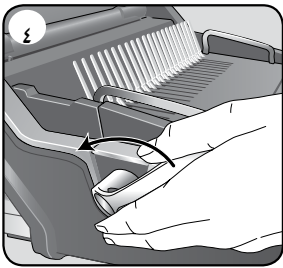

4. تأكد من أن ذراع فتح حلقات الكعب مدفوعًا جهة الخلف.

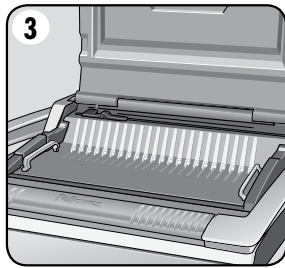

3. تأكد من تواجد قاعدة التجميع بشكل صحيح في الآلة

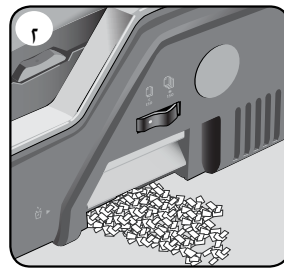

2. تحقق من خلو درج النفايات وتركيبه بشكل صحيح. يمكن الوصول إلى الدرج من الجانب الأيمن والأيسر. يتميز الدرج بخاصية "التخلص من المحتويات" والتي تعمل عندما يكون درج الشرائح "ممتلئًا بالكامل".

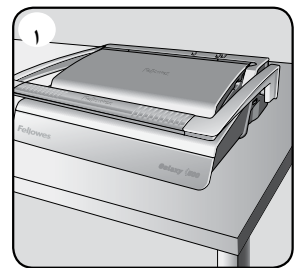

1. تأكد من أن الآلة على سطح مستو.

## خطوات التجميع

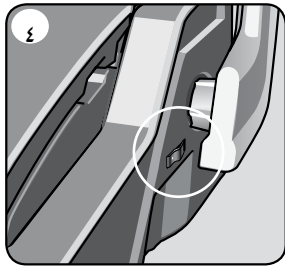

4. حدد عمق لهامش الخلفي المناسب لعدد الصفحات.

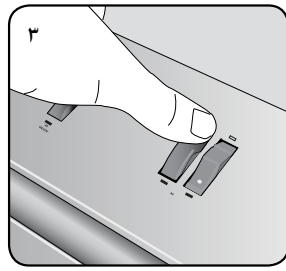
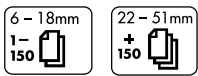

3. لإلغاء ثقب، اضغط الفتح الموجود في الخلف. قم بإجراء تجربة لثقب أحد الصفحات.

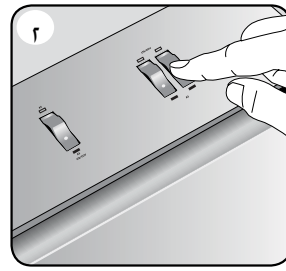

2. حدد قطاع الثقب الصحيح والمناسب لحجم الورقة. حدد قالب تشكيل الفتحات المناسب (فتحات 15, 20, 21)

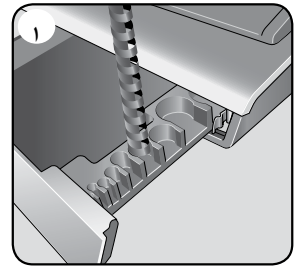

1. اختر كعب بلاستيكي بقطر مناسب بالاستعانة بدرج التخزين.

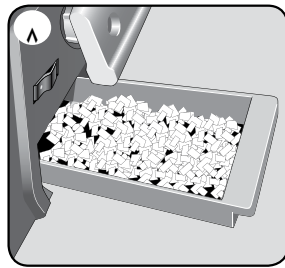

8. قم بتفريغ درج الخلفيات بشكل معتاد - خاصةً بعد كل استخدام.

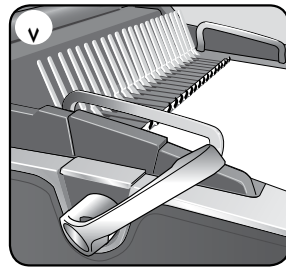

7. ضع الأوراق المثقوبة داخل الكعب البلاستيكي المفتوح الحلقات مباشرةً.

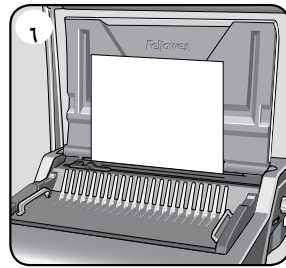

6. اختبر الأداء باستخدام كمية صغيرة من الأوراق المراد ثقبها للتأكد من صحة إعداد معيار محاذاة الحواف.

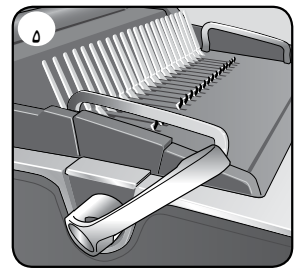

5. أدخل الكعب البلاستيكي داخل آلة الفتح. اسحب ذراع فتح حلقات الكعب للأمام لفتح حلقات الكعب.

## تجميع المستند

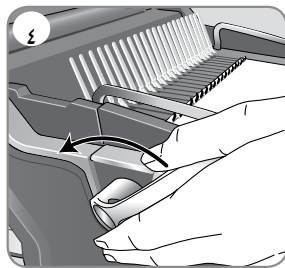

4. بعد وضع جميع الأوراق المثقوبة داخل الكعب البلاستيكي، ادفع ذراع تحريك حلقات الكعب للخلف لإغلاق حلقات الكعب. ثم أزل المستند الذي تم تجميعه من الماكينة.

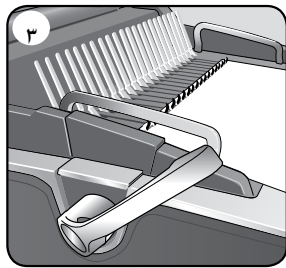

3. ضع الأوراق المثقوبة داخل الكعب البلاستيكي المفتوح الحلقات مباشرةً. مع مراعاة البدء من الجزء الأمامي للمستند.

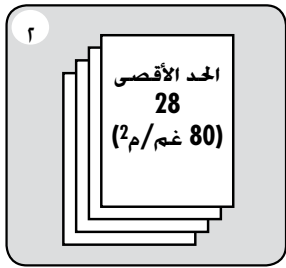

2. انقب مجموعات صغيرة من الأوراق بما لا يمثل عبء ثقيل على الماكينة أو المستخدم. اضبط معيار محاذاة الحواف، إذا لزم الأمر.

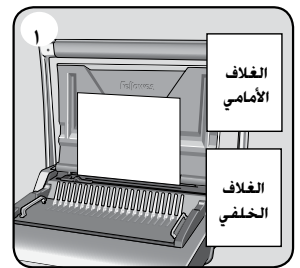

1. تأكد من ضبط معيار محاذاة الحواف على الحجم المناسب للمستند. انقب الغلافين الأمامي والخلفي أولاً.

## قاعدة التجميع القابلة للإزالة

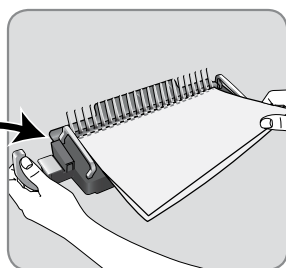
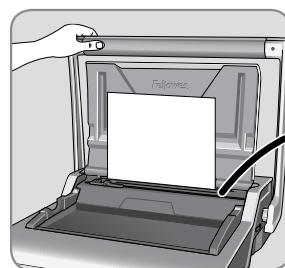

يحتوي Galaxy على قاعدة تجميع محمولة فريدة. يمكن أن تُرفع القاعدة من الأساس وتستخدم على سطح ثابت لتجميع المستندات باستخدام أسلوب التجميع المعتاد وأيضاً تسمح لمستخدمين مختلفين بالعمل معاً. عندما لا تكون القاعدة قيد الاستخدام، فيجب أن يتم تخزينها بشكل آمن في ماكينة الثقب.

**Satellite**<sup>®</sup>  
SYSTEM

## تعديل المستند بعد تجميعه

يمكنك تضمين بعض الأوراق الإضافية أو إزالتها في أي وقت عن طريق فتح حلقات الكعب البلاستيكي ثم إغلاقها على النحو المبين فيما سبق.

## إزالة مخلفات القصاصات

يوجد درج المخلفات أسفل الماكينة ويمكن الوصول إليه من أي جانب. للحصول على أفضل النتائج، ينبغي إفراغ الدرج بانتظام. يجب تفرغ درج المخلفات بعد كل 50 عملية للتأكد من حدوث أي انسداد.

## التخزين

قم بخفض الغطاء ومقبض الثقب. تم تصميم ماكينة Galaxy للتغليف بكعب بلاستيكي بحيث يمكن الاحتفاظ بها في وضع أفقي فوق المكتب.

## استكشاف المشكلات وإصلاحها

المشكلة	السبب	الحل
الفتحات الناتجة عن الثقب ليست بالمنتصف.	لم يتم ضبط معيار محاذاة الجواف.	اضبط معيار محاذاة الجواف حتى يكون قالب الثقب في مكانه الصحيح.
لا تقوم الماكينة بالثقب.	انسداد	التأكد من إفراغ درج المخلفات، والتأكد من عدم وجود انسداد في مدخل الورق
الفتحات الناتجة عن الثقب غير موازية للحافة.	ثمة بقايا عالقة أسفل قوالب تشكيل الفتحات.	أحضر ورق مقوى متين وأدخله في مدخل الورق. حرك الورق المقوى في اتجاه الجوانب لتحرير أي قصاصات متناثرة وإدخالها في درج المخلفات.
فتحات مثقوبة جزئيًا	لم تتم محاذاة الأوراق بطريقة صحيحة بما يناسب نمط الثقب.	اضبط معيار محاذاة الجواف واختبر الأداء باستخدام كمية صغيرة من الأوراق المراد ثقبها حتى تصل إلى النتائج الصحيحة.
الفتحات المبددة	لم يتم اختيار أي من القوالب المتاحة لإجراء عملية الثقب.	تحقق من تحديد قالب تشكيل الفتحات المناسب لثقب فتحات. لتحديد قالب تشكيل الفتحات، ادفع مفتاح الاختيار الموجود في أسفل الجانب الأمامي.
لن تقوم الصفحات بتنشغيل المستند المُجمع.	الهامش الخلفي كبير جدًا بالنسبة لأصغر كعب بلاستيكي.	حدد أصغر عمق هامش للكعب البلاستيكية حتى يصل إلى 19 ملم (3/4 بوصة) بقطر (2-150 ورقة). حدد أكبر عمق هامش للكعب البلاستيكية أكبر من 19 ملم (3/4 بوصة) بقطر (151-500 ورقة).
حواف الفتحات تالفة.	احتمال زيادة العبء على الماكينة	اثقب الأغلفة البلاستيكية مع صفحات الورق. وقلل عدد الأوراق المراد ثقبها.
خروج محتويات درج المخلفات	لم يتم إدخال درج المخلفات بطريقة صحيحة أو تم تفعيل ميزة "التخلص من المحتويات".	تأكد من إفراغ درج المخلفات وإيقاف خاصية "التخلص من المحتويات".

## ضمان عالمي



أي مسؤولية على الإطلاق عن أي تلفيات تقع لاحقًا وتُنسب إلى هذا المنتج. يمنحك هذا الضمان حقوقًا قانونية محددة. وقد يكون لديك حقوق قانونية أخرى تختلف عن هذا الضمان. تسري مدة هذا الضمان وشروطه وأحكامه في جميع أنحاء العالم. فيما عدا في الأماكن التي يتطلب فيها القانون المحلي تطبيق قيود أو شروط أو أحكام مختلفة. لمزيد من التفاصيل أو للحصول على خدمة بموجب هذا الضمان، الرجاء الاتصال بشركة Fellowes أو بالوكيل الذي تتعامل معه.

تضمن شركة Fellowes خلو جميع أجزاء ماكينة التجميع من عيوب المادة والتصنيع لمدة عامين بدءًا من تاريخ الشراء للمستهلك الأصلي. في حالة اكتشاف عيب في أي قطعة خلال فترة الضمان، فسيتقصر التعويض الوحيد والحصري المقدم لك على إصلاح القطعة المعيبة أو استبدالها. وفقًا لما تراه شركة Fellowes وعلى نفقتها، لا ينطبق هذا الضمان في حالات سوء الاستخدام، أو المناولة، أو الإصلاح الغير مصرح به. ينص هذا المستند على أن أي ضمان ضمني - بما في ذلك صلاحية العرض في الأسواق أو الملائمة لأي غرض خاص - سيتقصر في مدته على فترة الضمان المحددة أعلاه. ولن تتحمل شركة Fellowes



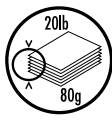

התאמת קוטר הספירלה ועומק השוליים

שוליים	מספר גליונות 	מ"מ	אינץ'
 1-150	2-20	6 מ"מ	1/4"
	21-40	8 מ"מ	5/16"
	41-55	10 מ"מ	3/8"
	56-90	12 מ"מ	1/2"
	91-120	16 מ"מ	5/8"
	121-150	19 מ"מ	3/4"
 +150	151-180	22 מ"מ	7/8"
	181-200	25 מ"מ	1"
	201-240	32 מ"מ	1 1/4"
	241-340	38 מ"מ	1 1/2"
	341-410	45 מ"מ	1 3/4"
	411-500	51 מ"מ	2"

צריכים עוד עזרה?

שירות לקוחות..... [www.fellowes.com](http://www.fellowes.com)  
 תנו למומחים שלנו לעזור לך עם פיתרון לבעיה.  
 התקשרו תמיד אל חברת Fellowes לפני שתתקשרו עם מקום הרכישה.

הכנות

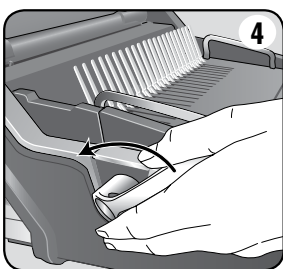

4. ודאו כי ידית פתיחת הספירלות נדחפה אחורה.

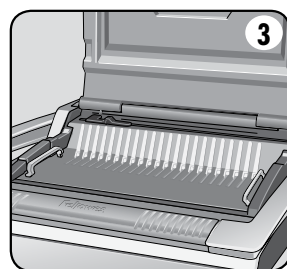

3. הקפידו לוודא שמשטח הכריכה ממוקם במכשיר במיקום הנכון.

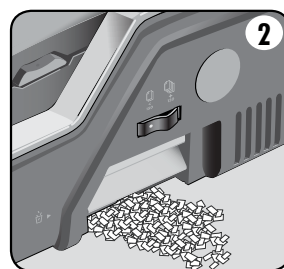

2. בידקו כי מגש הפחת ריק וכי הוא מורכב כיאות. ניתן לגשת למגש מצד שמאל ומצד ימין. המגש מצויד בתכונת "פתיחה במקרה של עומס יתר", המופעלת כשמגש הפחת מלא מדי.

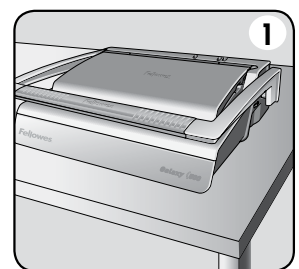

1. ודאו כי המכשיר עומד על משטח יציב.

# Fellowes

## Large Office Comb Binder

# Galaxy™ 500



Please read these instructions before use.  
Do not discard: keep for future reference.

Lire ces instructions avant utilisation.  
Ne pas jeter : conserver pour référence ultérieure.

Lea estas instrucciones antes de usarlo.  
No las deseche: guárdelas para tenerlas como referencia.

Diese Anleitungen vor Gebrauch genau durchlesen.  
Bitte nicht entsorgen: zur späteren Bezugnahme aufheben

Prima dell'uso, si raccomanda di leggere questo manuale di istruzioni. Conservare il manuale per consultarlo secondo le necessità.

Deze instructies voor gebruik lezen.  
Niet weggoien, maar bewaren om later te kunnen raadplegen.

Läs dessa anvisningar innan du använder apparaten.  
Släng inte bort, behåll för framtida bruk.

Læs venligst denne vejledning før anvendelse.  
Bør ikke bortskaffes. Behold for fremtidig henvisning.

Lue nämä ohjeet ennen käyttöä.  
Älä hävitä: säilytä myöhempää käyttöä varten.

Vennligst les nøye igjennom denne bruksanvisningen før bruk.  
Ikke kast den: Ta vare på den for senere referanse.

Przed użyciem proszę zapoznać się z tą instrukcją.  
Nie wyrzucać - zachować jako źródło informacji na przyszłość

Перед началом эксплуатации обязательно прочтите данную инструкцию.  
Не выбрасывайте данную инструкцию: сохраните ее для последующего использования.

Παρακαλείσθε να διαβάσετε αυτές τις οδηγίες πριν χρησιμοποιήσετε το προϊόν.  
Μην τις απορρίψετε: κρατήστε τις για μελλοντική αναφορά

Kullanmadan önce lütfen bu talimatları okuyun.  
Atmayın: ileride başvurmak üzere saklayın.

Před použitím si přečtěte tyto pokyny.  
Nelíkvídjte: uschovejte pro budoucí použití.

Pred použitím si prečítajte tieto pokyny.  
Nezahadzujte: odložte pre budúce použitie.

Kérjük, hogy használat előtt olvassa el az utasításokat!  
Az utasításokat ne dobja ki; tartsa meg referenciaanyagként való jövőbeni használatra.

Leia estas instruções antes da utilização.  
Não as deite fora: conserve-as para consulta futura.

Pročitajte ove upute prije upotrebe.  
Nemojte baciti: sačuvajte za buduću upotrebu.

Molimo da ova uputstva pročitate pre upotrebe.  
Nemojte ih baciti: sačuvajte ih za ubuduće.

Моля, прочетете тези инструкции преди употреба.  
Не изхвърляйте: пазете за справки в бъдеще.

Vă rugăm să citiți aceste instrucțiuni înainte de utilizare.  
Nu aruncați: păstrați pentru o consultare ulterioară.

Pred uporabo preberite ta navodila.  
Ne zavržite: shranite za poznejšo uporabo

يرجى الاطلاع على الإرشادات قبل الاستعمال.  
لا يجب التخلص من هذه الإرشادات. ويرجى حفظها للرجوع إليها في المستقبل.

נא לקרוא הוראות אלה לפני השימוש.  
אין להשליך: שמרו לעיונכם בעתיד.

כיצד לכרוך

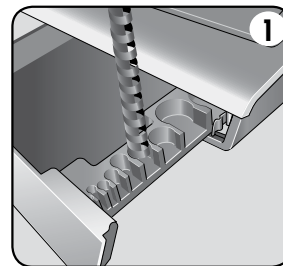

1. בחרו בספירלה בקוטר המתאים באמצעות מגש אחסון הספירלות.

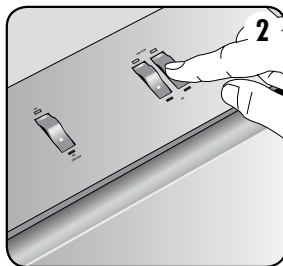

2. בחרו פרופיל ניקוב מתאים עבור גודל הגליון. בחרו מנקבים ברי שחרור בהתאם לצורך (15, 20, 21 חורים).

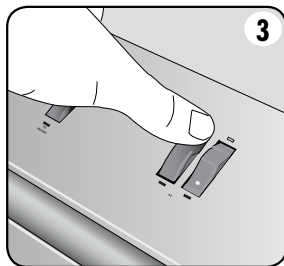

3. כדי לבטל ניקוב, ליחצו את המתג מאחור. בצעו ניקוב בדיקה.

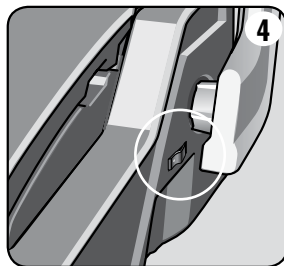

4. בחרו בעומק השוליים האחוריים המתאים למספר הגליונות.

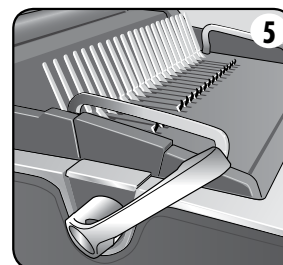
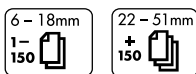

5. הכניסו את הספירלה הפלסטית לתוך מנגנון הפתיחה. מישכו את ידית פתיחת הספירלה קדימה כדי לפתוח את הספירלה.

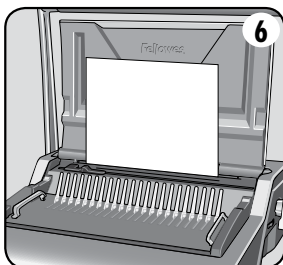

6. בצעו ניקוב-בדיקה על ניירות טיטא כדי לבדוק את הגדרת קצה הנייר.

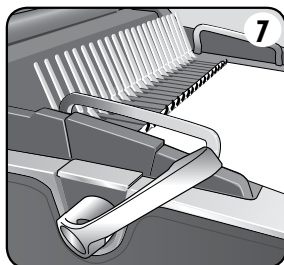

7. טענו את הגליונות המנוקבים ישירות על הספירלה הפתוחה.

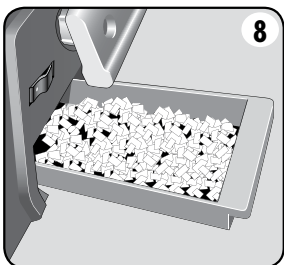

8. יש לרוקן את מגש הפחת באופן סדיר - ועדיף לעשות זאת אחרי כל שימוש.

כריכת מסמכים

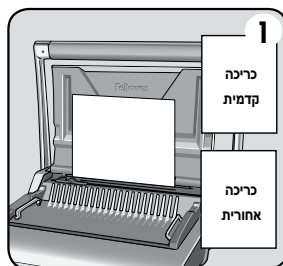

1. כריכה קדמית  
כריכה אחורית

1. ודאו כי מדריך הקצה מוגדר בהתאם לגודל המסמך המתאים יש לנקב את הכריכות הקדמית והאחורית לפני הכל.



2. נקבו את הגליונות בקבוצות קטנות, כדי לא להעמיס מדי את המכשיר או את המשתמש. התאימו את מדריך הקצה, במקרה הצורך.

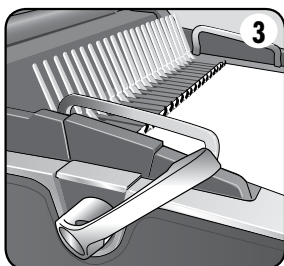

3. טענו את הגליונות המנוקבים. התחילו בצד הקדמי של המסמך.

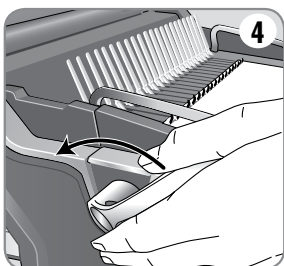

4. לאחר שכל הגליונות המנוקבים הוטענו על הספירלה, יש לדחוף את ידית הספירלה אחורה עד הסוף כדי לסגור את הספירלה - ואז אפשר להוציא מהמכשיר את המסמך הכרוך.

משטח כריכה נתיק

דגם ה-Galaxy מצויד במשטח כריכה נתיק ייחודי. ניתן לנתק את המשטח מהבסיס ולהשתמש בו על משטח יציב לכריכת מסמכים, בנוהל הרגיל, וכך יכולים משתמשים שונים לעבוד ביחד. כאשר המכשיר אינו בשימוש, יש לאחסן את המשטח בצורה מאובטחת בתוך מכונת הניקוב.

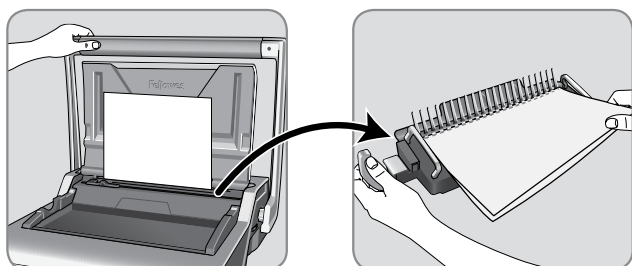

## תיקון מסמך כרוך

ניתן להוסיף גליונות או להסיר אותם בכל עת באמצעות פתיחת הספירלה או סגירתה, כפי שתואר לעיל.

## סילוק ניירות ממגש הפחת

מגש הפחת ממוקם מתחת למכשיר והגישה אליו היא מימינו או משמאלו. לקבלת התוצאות המיטביות יש לרוקן את המגש באופן סדיר. יש לרוקן את המגש לאחר כל 50 הפעלות כדי לוודא שלא יופיעו חסימות.

## אחסון

הורידו את המכסה ואת ידיית הניקוב. מכשיר כריכת הספירלות Galaxy מיועד לאחסון במצב אופקי, על המכתבה.

## פתרון בעיות

בעיה	סיבה	פתרון
החורים המנוקבים לא ממוקדים	מדריך הקצה לא הופעל	התאימו את מדריך הקצה עד שתבנית הנקבים מתאימה
המכשיר לא מבצע ניקוב	חסימה	בידקו אם מגש הפחת ריק. בידקו אם יש משהו שחוסם את הזנת הנייר
חורי הניקוב לא מקבילים לקצה הדף	תקוע נייר מתחת למנקבים	היעזרו בקרטון קשיח והחליקו אותו לתוך כניסת הנייר. החליקו את הקרטון הצידה, ימינה ושמאלה, כדי לשחרר שאריות נייר ולדחוף אותם אל מגש הפחת.
ניקובים חלקיים	הגליונות לא מיושרים כיאות בהתאם לתבנית הניקוב	התאימו את מדריך הקצה ובידקו את הניקוב על ניירות טיפוס עד שתגיעו לתוצאה הנכונה
חסרים ניקובים	המנקבים לבחירה לא הוגדרו לניקוב	ודאו כי המנקבים המתאימים נבחרו לבחירה. כדי לבחור מנקב, יש לדחוף את מתג הבחירה כלפי מטה, בצד הקדמי
הדפים במסמך הכרוך לא נעים בחופשיות	השוליים האחוריים גדולים רחבים מדי עבור הספירלה הקטנה	יש לבחור עומק שוליים קטן יותר עבור ספירלות בקוטר של עד 19 מ"מ (3/4") (2-150 גליונות) ניתן לבחור בעומק שוליים רחב יותר עבור ספירלות בקוטר של מעל 19 מ"מ (3/4") (151-500 גליונות)
קצות הניקובים פגומים	ייתכן שיש עומס יתר על המכשיר	נקבו גליונות כריכה פלסטיים עם גליונות נייר. הפחיתו את מספר הגליונות המנוקבים בפעולה אחת
מגש פחת "נוזל"	מגש הפחת לא הוכנס כיאות או שתכונת "פתיחה עקב עומס יתר" הופעלה	ודאו כי מגש הפחת ריק וכי דלת ההגנה מפני עומס יתר סגורה

## אחריות כלל-עולמית

לא תהיה לחברת Fellowes חבות עקב נזקים נגרמים שניתנים לייחוס למוצר זה. אחריות זו מעניקה לך זכויות משפטיות ספציפיות. עשויות להיות לך זכויות נוספות, מעבר לתוכנה של אחריות זו. משך הזמן, התנאים והתנזות של אחריות זו תקפים ברחבי העולם כולו, למעט כאשר מגבלות, גבולות, או תנאים אחרים נדרשים על פי החוק המקומי. לקבלת פרטים נוספים או לקבלת שירותים תחת אחריות זו, נא ליצור קשר עם Fellowes או עם המשווק שלכם.

חברת Fellowes אחראית לכך שכל החלקים במכונת הכריכה חופשיים מפגמים חומריים ומפגמי עבודה למשך תקופה של שנתיים מיום רכישת המוצר על ידי הצרכן המקורי. אם רכיב כלשהו נמצא פגום במהלך תקופת האחריות, התרופה היחידה והבלעדית העומדת לרשותך תהיה תיקון או החלפה של הרכיב הפגום, כבחירתה של Fellowes ועל חשבונה. אחריות זו לא תקפה במקרה של שימוש לא הולם, שימוש לרעה או תיקון בלתי-מורשה. כל אחריות משתמעת, כולל לסחירות או להתאמה למטרה מסוימת, מוגבלת בזאת לפרק זמן המתאים למשך האחריות המוגדרת לעיל. בשום מקרה



## CUSTOMER SERVICE & SUPPORT

---

**[www.fellowes.com](http://www.fellowes.com)**

Europe Freephone: 00800-1810-1810

Benelux: +31-(0)-13-458-0580

Deutschland: +49 (0)511 545489-0

France: +33 (0) 1 78 64 91 00

Italia: +39-071-730041

Polska: +48 (22) 205-21-10

España/Portugal: +34-91-748-05-01

United Kingdom: +44 (0) 1302 836836

Australia: 1800 33 11 77