

Fellowes

Small Office Laminator

Calibre™ (A3)

Calibre™ (A4)

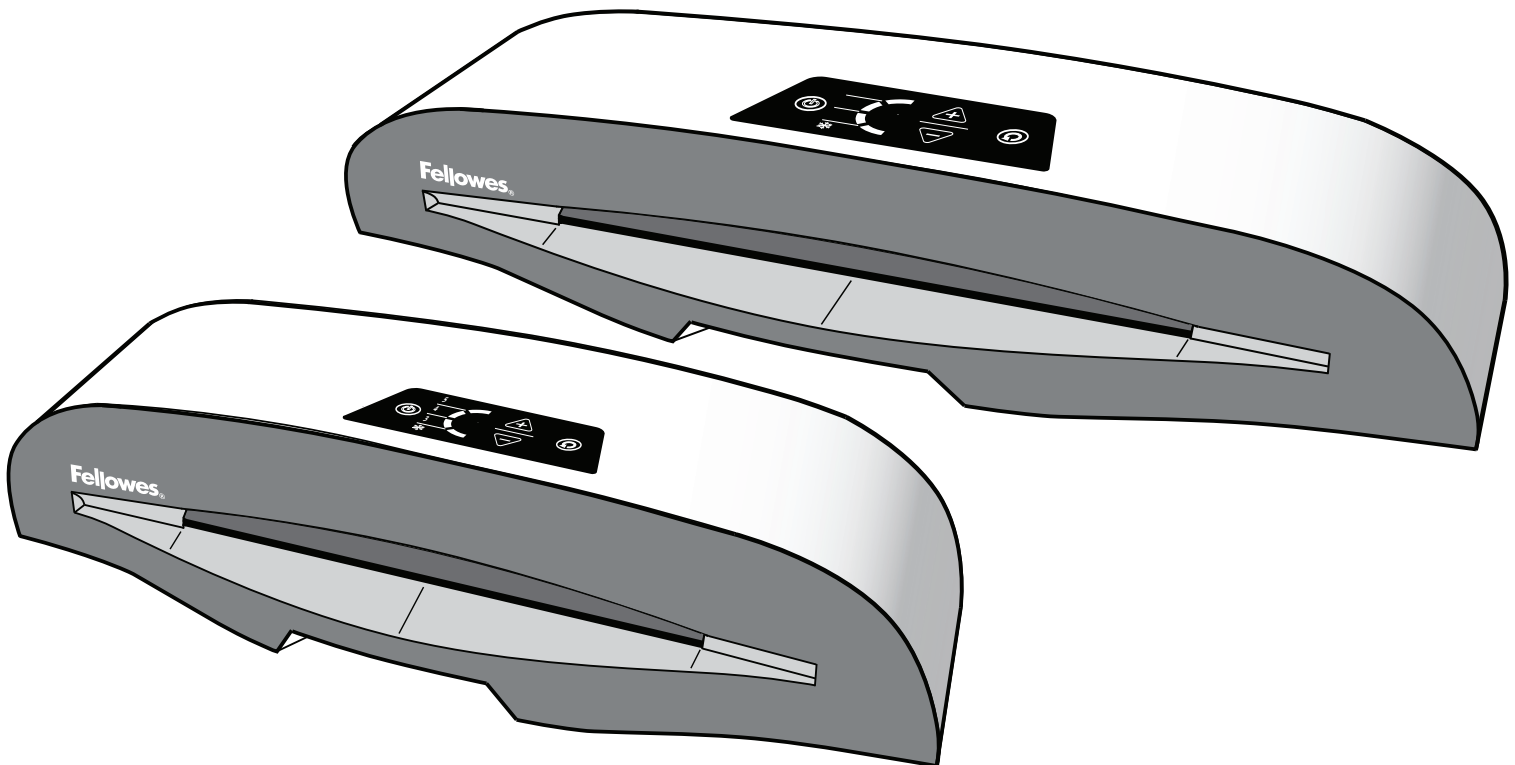

GB Please read these instructions before use.

FR Lire ces instructions avant utilisation.

ES Lea estas instrucciones antes de usar la máquina.

DE Diese Anleitungen vor Gebrauch genau durchlesen.

IT Primo dell'uso, si raccomanda di leggere questo manuale di istruzioni.

NL Lees deze instructies zorgvuldig door voordat u de machine in gebruik neemt.

SE Läs dessa anvisningar innan du använder apparaten.

DK Læs venligst denne vejledning for anvendelse.

FI Lue nämä ohjeet ennen käyttöä.

NO Vennligst les nøye igjennom denne bruksanvisningen før bruk.

PL Przed użyciem proszę zapoznać się z niniejszą instrukcją.

RU Перед эксплуатацией устройства ознакомьтесь с содержанием данной инструкции.

GR Διαβάστε τις παρακάτω οδηγίες πριν από τη χρήση.

TR Kullanmadan önce lütfen bu talimatları okuyun.

CZ Před použitím si přečtěte tyto pokyny.

SK Pred použitím si prečítajte tieto pokyny.

HU Kérjük, hogy használat előtt olvassa el az utasításokat.

PT Leia estas instruções antes da utilização.

BG Моля, прочетете инструкциите преди употреба.

RO Vă rugăm să citiți instrucțiunile înainte de utilizare.

HR Pažljivo pročitajte ove upute prije korištenja.

SI Pred uporabo izdelka preberite ta navodila za uporabo.

SR Pročitajte ova uputstva pre upotrebe.

AR

HB

يرجى الاطلاع على الإرشادات قبل الاستعمال.

נא לקרוא הוראות אלה לפני השימוש.
אין להשליך: שמרו לעיונכם בעתיד.

INDEX

LAMINATOR CONTROLS / QUICK START GUIDE	3
ENGLISH	4-5
FRANCAIS	6-7
ESPAÑOL	8-9
DEUTSCH	10-11
ITALIANO	12-13
NEDERLANDS	14-15
SVENSKA	16-17
DANSK	18-19
SUOMI	20-21
NORSK	22-23
POLSKI	24-25
РУССКИЙ	26-27
ΕΛΛΗΝΙΚΑ	28-29
TÜRKÇE	30-31
ČESKY	32-33
SLOVENSKY	34-35
MAGYAR	36-37
PORTUGUÊS	38-39
БЪЛГАРСКИ	40-41
ROMÂNĂ	42-43
HRVATSKI	44-45
SLOVENČINA	46-47
SPRSK	48-49
العربية	50-51
עברית	52-53

LAMINATOR CONTROLS

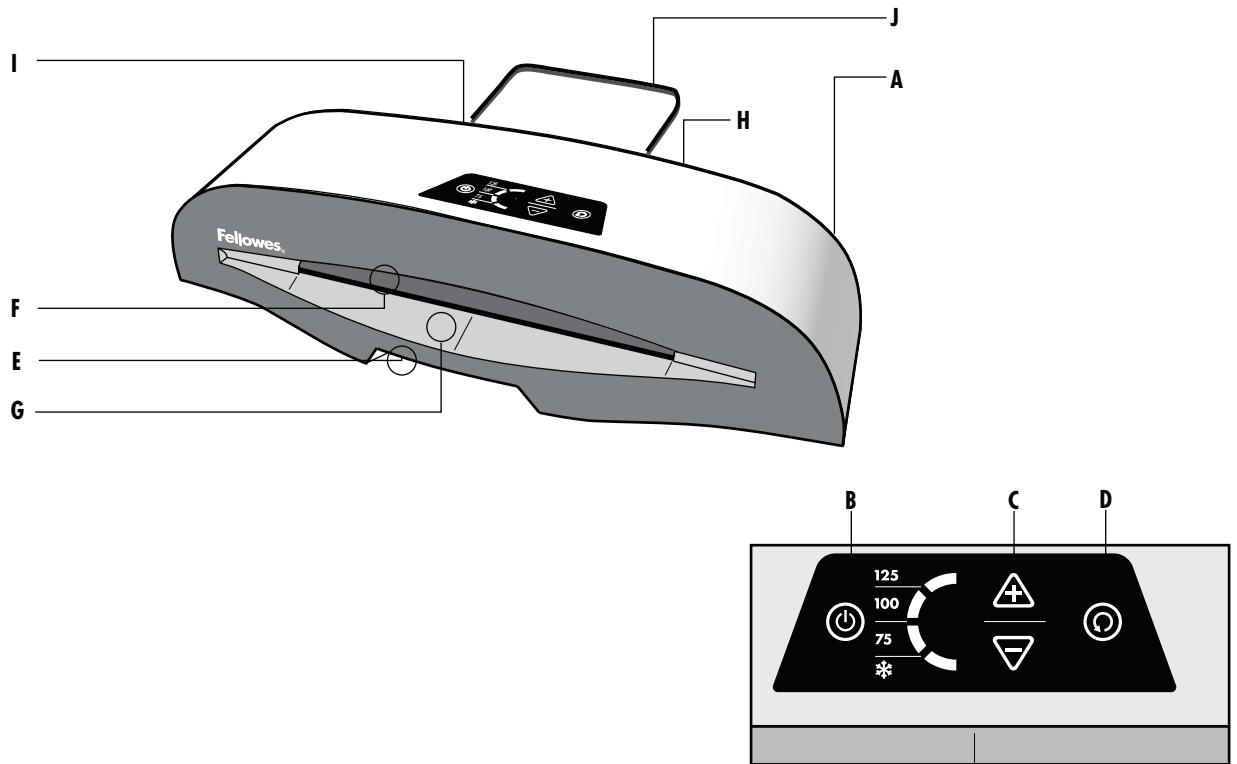

QUICK START GUIDE

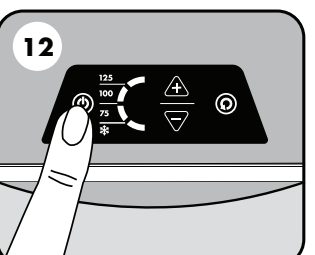
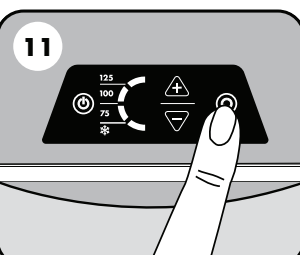
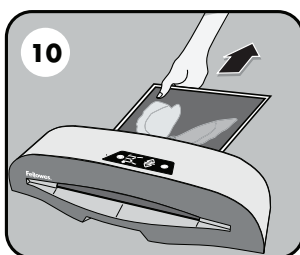
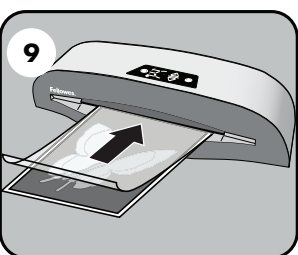
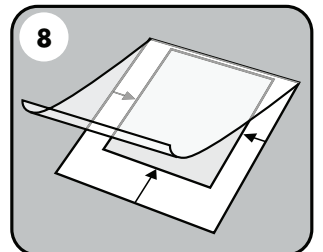
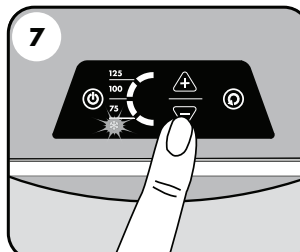
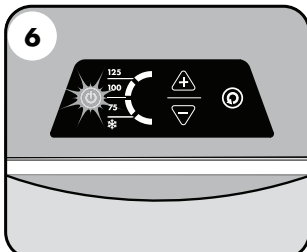
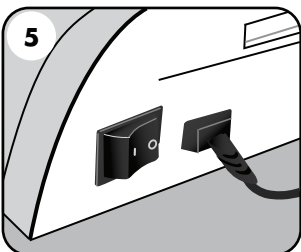
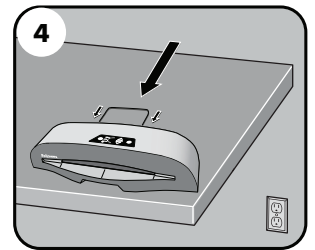
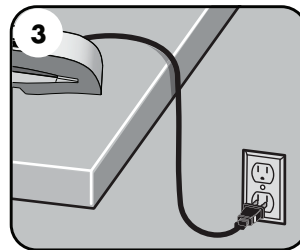
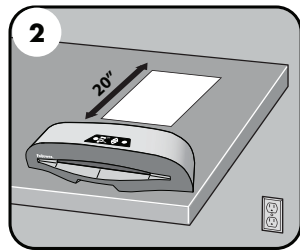
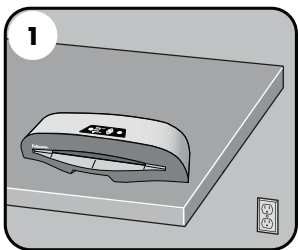

LAMINATOR CONTROLS

A	On / off switch	F	Pouch / document entry slot
B	Standby button	G	Entry support shelf
C	Pouch selection buttons, up & down (✖, 75, 100, 125 microns)	H	Pouch / document exit
D	Reverse button (↺)	I	Cooling system vents
E	Carry handle	J	Exit tray

CAPABILITIES

Performance

Format	A3 or A4
Entry width	A3 = 318mm A4 = 240mm
Pouch thickness (min)	75 microns (per side)
Pouch thickness (max)	125 microns (per side)
Warm up time (estimate)	1 minute
Cool down time	60-90 minutes
Lamination speed (+/- 5%)	Up to 48cm/min
Number of rollers	2
Ready indication	Light & beep
Auto Reverse/Reverse	Yes/Yes
Clear Path / Anti-jam engine	Yes
Cold lamination	Yes

Technical Data

Voltage / Frequency / Current(Amps)	A3 = 220-240V AC, 50/60Hz, 3.4A A4 = 220-240V AC, 50/60Hz, 3.4A
Wattage	A3 = 720 Watts A4 = 720 Watts
Dimensions (HxWxD)	A3 = 109.22 x 569 x 155 mm A4 = 109 x 449.58 x 145 mm
Net weight	A3 = 2.1 kg A4 = 1.8 kg
Max document thickness (laminating capacity)	.021"/0.55 mm

IMPORTANT SAFETY INSTRUCTIONS - KEEP FOR FUTURE USE

- Plug the machine into an easily accessible socket.
- To prevent electrical shock - do not use the appliance close to water, do not spill water on to the appliance, power cord or wall socket.

- DO** ensure the machine is on a stable surface.
- DO** test laminate scrap sheets and set the machine before final laminations.
- DO** remove staples and other metal articles prior to laminating.
- DO** keep the machine away from heat and water sources.
- DO** turn off the machine after each use.
- DO** unplug the machine when not in use for an extended period.
- DO** use pouches designed for use at the appropriate settings.
- DO** keep away from pets, while in use.
- DO** ensure self-adhesive pouches are only used with the cold setting.

- DO NOT** leave the power cord in contact with hot surfaces.
- DO NOT** leave power cord hanging from cupboards or shelves.
- DO NOT** use appliance if the power cord is damaged.
- DO NOT** attempt to open or otherwise repair the machine.
- DO NOT** exceed the machines quoted performance.
- DO NOT** allow children to use this machine without adult supervision.
- DO NOT** laminate sharp or metal objects (eg: staples, paper clips).
- DO NOT** laminate heat-sensitive documents (eg: tickets, ultrasounds etc) on hot settings.
- DO NOT** laminate with self-adhesive pouches on hot settings.
- DO NOT** laminate an empty pouch.

FEATURES & TIPS

- **Pouch Tracking System**

This feature will detect and alert the user if there is a mis-feed or the document has not gone completely through the machine in normal operating time, and automatically reverse the document until the jam is cleared.

- **'Reverse' function**

To remove or re-align a pouch during lamination, press and hold the reverse button until the pouch is ejected from the entry slot.

- **'Hot Swap' function**

The Hot Swap function enables the user to instantly switch between thick and thin pouch settings without any processing delays.



- For best results, use Fellowes® brand thermal pouches: Enhance 80, Impress 100, Capture 125.
- For self-adhesive (cold pouches) only use the cold setting.
- This machine does not need a carrier to laminate. It is a carrier-free mechanism.
- Always put the item to be laminated into the appropriate sized pouch.
- Always test laminate with a similar size and thickness before final process.
- Prepare pouch and item for lamination. Place item within pouch centred and touching the leading sealed edge. Ensure the pouch is not too large for the item.
- If required, trim excess material from around the item after lamination and cooling.
- When working with different pouch thickness' (temperature settings) it is recommended to first start with the thinnest pouches.

SETTING UP THE LAMINATOR

1. Ensure the machine is on a stable surface.
2. Check there is enough clear space (min 50cm) behind the machine to allow items to pass through freely.
3. Plug the machine into an easily accessible main outlet.
4. Attach the Exit Tray for best laminating results.

HOW TO LAMINATE

5. Switch the power button to the on position (located in the back of the machine). The control panel buttons will flash once as part of a check light process. After this process, the 75 micron light will start blinking.
6. The machine automatically defaults to the 75 micron setting taking about 60 seconds. When the machine is ready for laminating at the 75 micron setting the flashing 75 micron LED will turn solid red.
7. To change pouch settings press the + and – buttons to scroll up or down the control panel. The scale setting will be blue for cold and red for hot settings.
8. Place the document into the open pouch. Ensure the document is centered against the sealed edge. Use the appropriate size pouch for the document.
9. Ensure the pouch enters the machine sealed edge first. Keep the pouch straight and central within the slot, not on an angle. Use the entry markings as a guide.
10. This unit is equipped with a Pouch Tracking System that will detect and alert the user if there is a mis-feed. If a jam is detected the machine will automatically reverse for 1-2 seconds to help clear the jam. The reverse button will come on while auto-reverse is engaged. After this, if the jam is not completely cleared press and hold the reverse button while pulling on the pouch to completely remove the laminate from the machine. Once the jam is cleared the unit will return to normal operation.
11. Upon exit, the laminated pouch may be hot and soft. For the best quality and to prevent jamming remove the pouch immediately. Place the pouch on to a flat surface to cool. Take care when handling a hot pouch. Always remove laminated document before starting next laminate. For best performance/ results, use the Exit Tray.
12. Turning off the Machine – If the top power button is pushed, the machine will go into cool-down mode. The heaters will turn off, but the rollers will still run until the unit reaches the desired temperature to turn off completely. This functionality reduces long term wear and tear to the unit.

NEED HELP?

Let our experts help you with a solution.

Customer Service... www.fellowes.com

Always call Fellowes before contacting your place of purchase, see the rear cover for contact details.

TROUBLESHOOTING

Problem	Possible cause	Solution
No control panel illumination	Machine not switched on	Switch on machine at rear next to plug inlet and at the wall socket
Reverse button is flashing red	Machine has detected a mis-feed	Auto-reverse is activated
All LEDs are dimly blinking	Laminator has gone to Auto Shut Off mode	Press any button or cycle the power switch to re-start the machine
Pouch does not completely seal the item	Item may be too thick to laminate	Check pass through thickness is correctly selected and pass through again
	Temperature setting may be incorrect	Check pouch thickness is correctly selected and pass through again
Pouch has waves or bubbles	Temperature setting may be incorrect	Check pouch thickness is correctly selected and pass through again
Pouch is lost in the machine	Pouch is jammed	Machine will automatically reverse the document. If jam is not completely cleared press and hold reverse button while pulling on pouch to completely remove pouch.
Jamming	Pouch was used 'open end' first	
	Pouch was not centered on entry	
	Pouch was not straight upon entry	
	Empty pouch was used	
Pouch is damaged after lamination	Damaged rollers or adhesive on rollers	Pass cleaning sheets through the machine to test and clean rollers

STORAGE & CLEANING

Turning off the Machine – If the top power button is pushed, the machine will go into cool-down mode. The heaters will turn off, but the rollers will still run until the unit reaches the desired temperature to turn off completely. This functionality reduces long term wear and tear to the unit. Unplug the machine at the wall. The outside of the machine can be cleaned with a damp cloth. Do not use solvents or flammable materials to polish the machine. Cleaning sheets can be purchased for use with the machine. When the machine is warm – run the sheets through the machine to clean any residue off the rollers. For optimum performance, it is recommended that cleaning sheets are used with the machine regularly. (Cleaning sheet order code #5320604).

COMMANDES DE LA PLASTIFIEUSE

A	Interrupteur Marche/Arrêt	F	Fente d'introduction de pochette / document
B	Bouton de veille	G	Plateau de support d'entrée
C	Boutons de sélection de pochette (☼, 75, 100, 125 microns)	H	Sortie de pochette / document
D	Bouton marche arrière 	I	Sortie de ventilation
E	Poignée de transport	J	Plateau de sortie

CAPACITES

Performance

Format	A3 / A4
Largeur de l'entrée	A3 = 318mm A4 = 240mm
Épaisseur de pochette (mini)	75 microns (per face)
Épaisseur de pochette (maxi)	125 microns (per face)
Temps de chauffe (estimation)	1 minute
Temps de refroidissement	60 à 90 minutes
Vitesse de plastification (+/- 5 %)	Jusqu'à 48cm/min
Nombre de rouleaux	2
Indication plastifieuse prête à fonctionner	Voyant et bip

Marche arrière automatique/Marche arrière	Oui/Qui
Mécanisme de déblocage / anti-bourrage	Oui
Plastification à froid	Oui

Fiche technique

Tension / Fréquence / Courant (A)	A3 = 220-240V CA, 50/60Hz, 3,4A A4 = 220-240V CA, 50/60Hz, 3,4A
Puissance en watts	A3 = 720 Watts A4 = 720 Watts
Dimensions (HxLxP)	A3 = 570 x 155 x 108mm A4 = 450 x 143 x 108mm
Poids net	A3 = 2,1 kg A4 = 1,8 kg
Épaisseur de document maximale (capacité de plastification)	0,021"/0,55mm

CONSIGNES DE SECURITE IMPORTANTES - A CONSERVER

- Brancher la machine à une prise secteur facile d'accès.
- pour éviter les risques de court-circuit - ne pas utiliser l'appareil à proximité de l'eau, ne pas renverser d'eau sur l'appareil, sur le cordon d'alimentation ou sur la prise secteur.

VEILLER à ce que la machine repose sur une surface stable.

FAIRE un essai de plastification sur du papier brouillon et régler la machine avant de plastifier les documents.

ENLEVER les agrafes et autres objets métalliques avant de procéder à la plastification.

TENIR la machine à l'écart des sources de chaleur et d'eau.

ETEINDRE la machine après chaque utilisation.

DEBRANCHER la machine si elle ne doit pas être utilisée pendant une longue période.

UTILISER des pochettes conçues pour utilisation aux réglages appropriés.

TENIR les animaux domestiques à l'écart lors de l'utilisation.

VEILLER à ce que les pochettes auto-adhésives ne soient utilisées qu'avec le réglage froid.

NE PAS laisser le cordon en contact avec des surfaces chaudes.

NE PAS laisser le cordon pendre de placards ou d'étagères.

NE PAS utiliser l'appareil si le cordon est endommagé.

NE PAS tenter d'ouvrir ou de réparer la machine.

NE PAS dépasser les performances spécifiées pour la machine.

NE PAS laisser des enfants utiliser la machine sans la surveillance d'un adulte.

NE PAS plastifier des objets tranchants ou métalliques (par ex. : agrafes, trombones).

NE PAS plastifier des documents sensibles à la chaleur (par ex. : tickets, échographies, etc.) sur les réglages chauds.

NE PAS plastifier avec des pochettes auto-adhésives sur des réglages chauds.

NE PAS plastifier une pochette vide.

FONCTIONS ET CONSEILS

• Système de suivi des pochettes

Cette fonction détecte les bourrages de papier et avertit l'utilisateur lorsqu'un tel bourrage se produit ou lorsqu'un document tarde à sortir de la machine. De plus, cette fonction inverse automatiquement le document tant qu'il existe un bourrage de papier.

Fonction 'Marche arrière'

Pour enlever ou repositionner une pochette pendant la plastification, maintenir le bouton 'Marche arrière' enfoncé jusqu'à ce que la pochette soit éjectée de la fente d'introduction.

Fonction 'Remplacement à chaud'

La fonction de remplacement à chaud permet à l'utilisateur de passer directement des réglages pour pochette épaisse ou mince sans retard de traitement.

- Pour des résultats optimaux, utilisez des pochettes thermiques de marque Fellowes® : Enhance 80, Impress 100, Capture 125.

- Pour les pochettes auto-adhésives (pochettes froides) n'utiliser que le réglage froid.
- Cette machine n'a pas besoin d'un transporteur pour plastifier. Son mécanisme est un mécanisme sans transporteur.
- Toujours placer le document à plastifier dans une pochette de la taille appropriée.
- Toujours effectuer un test avec un document de taille et d'épaisseur similaires avant de plastifier le document proprement dit.
- Préparer la pochette et le document à plastifier. Placer le document dans la pochette, il doit être bien centré et toucher le bord déjà soudé. Vérifier que la pochette n'est pas trop grande pour le document.
- Le cas échéant, recouper les bords une fois le document plastifié et refroidi.
- Lors de la plastification avec différentes épaisseurs de pochette (réglages de températures), il est conseillé de commencer par les pochettes les plus minces.

PREPARATION DE LA PLASTIFIEUSE

1. Veiller à ce que la machine repose sur une surface stable.
2. Vérifier que l'espace derrière la machine est suffisant (50 cm min.) pour que les documents passent sans difficulté dans la machine.
3. Brancher la machine à une prise secteur facile d'accès.
4. Installez le Plateau de sortie pour une plastification optimale.

POUR PLASTIFIER

5. Mettez le bouton d'alimentation en position « on » (situé à l'arrière de la machine). Les boutons du panneau de configuration, qui font partie du système de voyants de vérification, clignotent une fois pour indiquer à l'utilisateur que le système fonctionne correctement. À la fin de ce processus, le voyant 75 microns commence à clignoter.
6. La machine adopte automatiquement par défaut le paramètre 75 microns, ce qui prend 60 secondes. Une fois la machine prête pour la plastification au paramètre 75 microns, le voyant LED clignotant devient rouge fixe.
7. Pour modifier les paramètres de pochette, appuyez sur les boutons + et - pour monter ou descendre dans le panneau de commandes. Les graduations bleues indiquent les paramètres de plastification à froid, les rouges indiquent la plastification à chaud.
8. Placez les documents dans la pochette ouverte. Assurez-vous que le document est centré, contre le côté scellé. Utilisez la taille de pochette adéquate au document.
9. Assurez-vous que la pochette est introduite dans la machine côté scellé en premier. Maintenez la pochette bien droite et au centre de l'entrée de l'emplacement ; ne pas la maintenir en biais. Utilisez les marquages d'entrée comme guides.
10. Cette machine est équipée d'un Système de suivi de pochette qui détecte les bourrages de papier et avertit l'utilisateur si un bourrage se produit. Lorsqu'un bourrage de papier est détecté, la machine passe automatiquement en marche arrière pendant 1 à 2 secondes pour faciliter l'élimination du bourrage. Le bouton d'inversion s'allume au déclenchement de l'inversion automatique. Si le bourrage persiste, appuyez sur le bouton d'inversion et maintenez-le enfoncé tout en tirant sur la pochette pour retirer complètement de la machine le document à plastifier. Une fois le bourrage éliminé, la machine recommence à fonctionner normalement.
11. À sa sortie, la pochette plastifiée peut être chaude et molle. Pour des résultats optimaux et pour prévenir tout bourrage, retirez la pochette immédiatement. Placez la pochette sur une surface plane pour lui permettre de refroidir. Manipulez toute pochette chaude avec précaution. Retirez toujours le document plastifié avant de lancer la plastification suivante. Pour obtenir des performances/résultats optimaux, utilisez le plateau de sortie (Exit).
12. Éteindre la machine : la machine passe en mode de refroidissement si vous appuyez sur le bouton d'alimentation supérieur. Les éléments de chauffage se désactivent, mais les rouleaux continuent de fonctionner tant que la température n'atteint pas la valeur souhaitée pour la désactivation totale. Cette fonctionnalité réduit l'usure à long terme de la machine.

BESOIN D'AIDE ?

Nos experts sont là pour vous aider.

Service clientèle... www.fellowes.com

Appelez toujours Fellowes avant de contacter le lieu d'achat de la machine, voir la dernière page de couverture pour les coordonnées.



DEPANNAGE

Problème	Cause possible	Solution	
Le panneau de commandes ne s'allume pas	La machine n'est pas allumée	Allumez la machine à l'arrière à proximité du raccord au niveau de la prise	
Le bouton Marche arrière clignote en rouge	La machine a détecté un bourrage	La marche arrière est activée	
Tous les voyants LED clignotent faiblement	La plastifieuse est passée en mode Arrêt automatique	Appuyez sur n'importe quel bouton ou bien activez l'interrupteur pour redémarrer la machine	
La pochette ne scelle pas totalement l'article	L'article peut être trop épais pour être plastifié	Vérifiez que la sélection de l'épaisseur de l'ouverture est correcte et insérez le document à nouveau	
	Le paramètre de température peut être incorrect	Vérifiez que la sélection de l'épaisseur de la pochette est correcte et insérez le document à nouveau	
La pochette comporte des vagues ou des bulles	Le paramètre de température peut être incorrect	Vérifiez que la sélection de l'épaisseur de la pochette est correcte et insérez le document à nouveau	
La pochette est perdue dans la machine	Bourrage de la pochette	La machine inverse automatiquement le document. Si le bourrage persiste, appuyez sur le bouton d'inversion et maintenez-le enfoncé tout en tirant sur la pochette pour la retirer complètement.	
Bourrage	La pochette a été insérée « côté ouvert » en premier		
	La pochette n'a pas été centrée à l'entrée		
	La pochette n'était pas droite à l'entrée		
	Une pochette usagée a été utilisée		
La pochette a été endommagée après la plastification	Les rouleaux sont endommagés ou recouverts d'adhésif	Passez des feuilles de nettoyage dans la machine pour tester et nettoyer les rouleaux	

STOCKAGE ET NETTOYAGE

Éteindre la machine : la machine passe en mode de refroidissement si vous appuyez sur le bouton d'alimentation supérieur. Les éléments de chauffage se désactivent, mais les rouleaux continuent de fonctionner tant que la température n'atteint pas la valeur souhaitée pour la désactivation totale. Cette fonctionnalité réduit l'usure à long terme de la machine. Débranchez la machine au niveau de la prise murale. L'extérieur de la machine peut être nettoyé à l'aide d'un chiffon humide. Ne pas utiliser des solvants ou de matériaux inflammables pour polir la machine. Des feuilles de nettoyage pour la machine sont disponibles à l'achat. Lorsque la machine est chaude, faites circuler les feuilles dans la machine afin d'éliminer des rouleaux tout résidu. Pour des performances optimales, il est recommandé d'utiliser les feuilles de nettoyage pour la machine de façon régulière. (Code pour commande de feuilles de nettoyage #5320604).

CONTROLES DE LA PLASTIFICADORA

A	Interruptor de encendido/apagado	F	Ranura de entrada de bolsa / documento
B	Botón de modo en espera	G	Estantería de apoyo de entrada
C	Botones de selección de bolsa ( , 75, 100, 125 micras)	H	Salida de bolsa / documento
D	Botón de retroceso 	I	Ventiladores del sistema de refrigeración
E	Asa de transporte	J	Bandeja de salida

CAPACIDADES

Rendimiento

Formato	A3 / A4
Anchura de entrada	A3 = 318 mm A4 = 240 mm
Espesor de bolsa (mín)	75 micras (por cara)
Espesor de bolsa (máx)	125 micras (por cara)
Tiempo de calentamiento (estimado)	1 minuto
Tiempo de enfriamiento	60-90 minutos
Velocidad de plastificación (+/- 5%)	Hasta 48 cm/min
Número de rodillos	2
Indicación de "Listo"	Luz y señal auditiva

Retroceso automático/Retroceso Si/ Sí

Motor "Clear Path" / Anti-atasco Sí

Plastificación en frío Sí

Datos técnicos

Voltaje / Frecuencia / Corriente (Amps)	A3 = 220-240V CA, 50/60 Hz, 3,4A A4 = 220-240V CA, 50/60 Hz, 3,4A
Voltaje	A3 = 720 Vatios A4 = 720 Vatios
Dimensiones (AlxAnxP)	A3 = 109,22 x 569 x 155 mm A4 = 109 x 449,58 x 145 mm
Peso neto	A3 = 2,1 kg A4 = 1,8 kg
Espesor máx. del documento (capacidad de plastificación)	0,55 mm (0,021 pulg.)

INSTRUCCIONES IMPORTANTES DE SEGURIDAD - CONSÉRVELAS PARA UN USO FUTURO

- Enchufe la máquina a una toma eléctrica de fácil acceso.
- Para evitar una descarga eléctrica - no utilice la máquina cerca del agua, no derrame agua sobre la máquina, el cable o el enchufe.

ASEGURARSE de que la máquina se encuentra sobre una superficie estable.

PRUEBE a plastificar trozos de hoja y ajuste la máquina antes de los plastificados definitivos.

RETIRAR las grapas y otros objetos de metal antes de plastificar.

MANTENER la máquina alejada de fuentes de calor y de agua.

APAGAR la máquina después de cada uso.

DESCONECTAR la máquina de la toma cuando no vaya a ser utilizada durante un largo período de tiempo.

UTILIZAR bolsas diseñadas para el uso con la configuración apropiada.

MANTENERLA alejada de los animales cuando se esté utilizando.

ASEGURARSE de que las bolsas autoadhesivas sólo se utilicen con el ajuste frío.

NO dejar el cable de corriente en contacto con superficies calientes.

NO dejar el cable de corriente colgando de armarios o estanterías.

NO utilizar la máquina si el cable de corriente está dañado.

NO intentar abrir o reparar la máquina.

NO sobrepasar el rendimiento estimado de la máquina.

NO permitir a los niños utilizar esta máquina sin la supervisión de un adulto.

NO plastificar objetos afilados o de metal (p. ej.: grapas, clips de papel).

NO plastificar documentos sensibles al calor (p. ej.: tiquets, ultrasonidos, etc.) en ajustes calientes.

NO plastificar con bolsas autoadhesivas en ajustes calientes.

NO plastificar una bolsa vacía.

CARACTERÍSTICAS Y CONSEJOS

• Sistema de seguimiento de bolsa

Esta característica detectará y alertará al usuario si hay un atasco o si el documento no se ha introducido completamente en la máquina en el tiempo de funcionamiento normal. Automáticamente se anulará el documento hasta que no resuelva el atasco.



Función "Retroceso"

Para eliminar o realinear una bolsa durante la plastificación, pulse y mantenga pulsado el botón de "retroceso" hasta que se expulse la bolsa por la ranura de entrada.



Función Hot Swap

La función Hot Swap permite al usuario cambiar instantáneamente entre los ajustes de bolsa gruesa o fina sin ningún retraso de procesamiento.

- Para obtener un mejor resultado, utilice las bolsas térmicas de la marca Fellowes®: Enhance 80, Impress 100, Capture 125.

- Para autoadhesivas (bolsas frías) utilizar sólo el ajuste frío.

- Esta máquina no necesita transportador para plastificar. Es un mecanismo sin transportador.

- Poner siempre el objeto a plastificar en la bolsa del tamaño correcto.

- Probar siempre la plastificación con un tamaño y grosor similares antes del proceso final.

- Preparar una bolsa y un objeto a plastificar. Colocar el objeto dentro de una bolsa centrada y tocando la guía delantera. Asegurarse de que la bolsa no es demasiado grande para el objeto.

- Si es necesario, recortar cualquier exceso de material alrededor del objeto después de la plastificación y el enfriamiento.

- Al trabajar con diferentes grosores de bolsa (configuración de temperatura), se recomienda comenzar primero con las bolsas más finas.

CONFIGURACIÓN DE LA PLASTIFICADORA

1. Asegurarse de que la máquina está sobre una superficie estable.
2. Comprobar que haya suficiente espacio libre (mín. 50 cm) detrás de la máquina para que los objetos pasen libremente.
3. Enchufar la máquina a una toma de red de fácil acceso.
4. Conectar la Bandeja de salida para obtener los mejores resultados de plastificación.

CÓMO PLASTIFICAR

5. Cambie el botón de alimentación a la posición de encendido (ubicado en la parte posterior de la máquina). Los botones del panel de control parpadearán una vez como parte de un proceso de comprobación de luces. Después de este proceso, la luz de micras 75 comenzará a parpadear.
6. La máquina se establece automáticamente en la configuración predeterminada de 75 micras; lo que tardará unos 60 segundos. Cuando la máquina está lista para el plastificado en la configuración de 75 micras, el LED parpadeante de 75 micras se hará de color rojo fijo.
7. Para cambiar la configuración de la bolsa pulse los botones + y – para desplazarse hacia arriba o hacia abajo en el panel de control. La configuración de escala será azul para Frío y rojo para Caliente.
8. Coloque el documento en la bolsa abierta. Asegúrese de que el documento está centrado guiándose por el borde sellado de la bolsa. Utilice el tamaño de bolsa adecuado para el documento.
9. Asegúrese de introducir la bolsa en la máquina por el lado sellado primero. Mantenga la bolsa recta y centrada en la ranura, no en un ángulo. Utilice las marcas de entrada como guía.
10. Esta unidad está equipada con un Sistema de seguimiento de bolsa que detectará y alertará al usuario si hay algún atasco. Si se detecta un atasco, la máquina retrocederá automáticamente por 1-2 segundos para ayudar a resolver el atasco. El botón de retroceso se encenderá mientras está activado el retroceso automático. Si después de esto, el atasco no ha desaparecido completamente, pulse el botón de retroceso y manténgalo pulsado mientras tira de la bolsa para extraer completamente el laminado de la máquina. Una vez resuelto el atasco, la unidad volverá a su funcionamiento normal.
11. Cuando saque la bolsa laminada, ésta podría estar caliente y blanda. Para obtener la mejor calidad y evitar atascos, extraiga la bolsa inmediatamente. Coloque la bolsa en una superficie plana para que se enfríe. Tenga cuidado al manejar una bolsa caliente. Extraiga siempre el documento laminado antes de iniciar el siguiente laminado. Para obtener el mejor rendimiento/resultado, utilice la Bandeja de salida.
12. Apagar la máquina: si se pulsa el botón de alimentación superior, la máquina pasará a la modalidad de enfriamiento. Los calentadores se apagarán, pero los rodillos continuarán funcionando hasta que la unidad alcance la temperatura deseada para apagarse completamente. Esta funcionalidad reduce el desgaste de la unidad a largo plazo.

¿NECESITA AYUDA?

Deje que nuestros expertos le ayuden buscando una solución.

Servicio de atención al cliente... www.fellowes.com

Llame siempre a Fellowes antes de contactar con el punto de venta, busque en la tapa trasera los datos de contacto.

LOCALIZACIÓN Y SOLUCIÓN DE PROBLEMAS

Problema	Posible causa	Solución
No se ilumina el panel de control	La máquina no está encendida	Encienda la máquina con el interruptor posterior, situado junto a la entrada del enchufe, y en la toma eléctrica
El botón de retroceso está parpadeando en rojo	La máquina ha detectado un atasco	Se ha activado el retroceso automático
Todos los LED están parpadeando tenuemente	La plastificadora se ha puesto en modo de Apagado automático	Pulse cualquier botón o apague y encienda el interruptor de encendido para volver a iniciar la máquina
La bolsa no sella completamente el artículo	Es posible que el artículo sea demasiado grueso para plastificar	Compruebe que se haya seleccionado correctamente el grosor y pase el artículo de nuevo
	Es posible que la configuración de temperatura no sea correcta	Compruebe que se haya seleccionado correctamente el grosor de la bolsa y pase el artículo de nuevo
La bolsa tiene arrugas o burbujas	Es posible que la configuración de temperatura no sea correcta	Compruebe que se haya seleccionado correctamente el grosor de la bolsa y pase el artículo de nuevo
La bolsa está perdida en la máquina	La bolsa está atascada	
Atasco	La bolsa se introdujo primero por el 'extremo abierto'	La máquina anulará automáticamente el documento. Si el atasco no ha desaparecido completamente, pulse el botón de retroceso y manténgalo pulsado mientras tira de la bolsa para extraer completamente el laminado de la máquina.
	La bolsa no estaba centrada en la entrada	
	La bolsa no estaba recta en la entrada	
	Se utilizó una bolsa vacía	
La bolsa aparece dañada después del plastificado	Los rodillos están dañados o hay adhesivo en los rodillos	Pase una hoja de limpieza a través de la máquina para probar y limpiar los rodillos

ALMACENAMIENTO Y LIMPIEZA

Apagar la máquina: si se pulsa el botón de alimentación superior, la máquina pasará a la modalidad de enfriamiento. Los calentadores se apagarán, pero los rodillos continuarán funcionando hasta que la unidad alcance la temperatura deseada para apagarse completamente. Esta funcionalidad reduce el desgaste de la unidad a largo plazo. Desenchufe la máquina de la pared. El exterior de la máquina se puede limpiar con un paño húmedo. No utilice disolventes ni materiales inflamables para pulir la máquina. Las hojas de limpieza se pueden comprar para su uso con la máquina. Cuando la máquina esté caliente, pase las hojas de limpieza a través de la máquina para limpiar cualquier residuo de los rodillos. Para un rendimiento óptimo, se recomienda utilizar las hojas de limpieza de la máquina regularmente. (Código de pedido de hojas de limpieza n.º 5320604).

BEDIENELEMENTE

A	Ein/Aus-Schalter	F	Eingabeschlitz für Laminierfolie/Dokument
B	Standby-Taste	G	Einlegestütze
C	Laminierfolie-Auswahl-tasten (☼, 75, 100, 125 Micron)	H	Ausgabeschlitz für Laminierfolie/Dokument
D	Rücklauffaste 	I	Kühlöffnungen
E	Tragegriff	J	Ausgabefach



LEISTUNGSMERKMALE

Leistung			
Format	A3 / A4	Automat. Rückgabe/Rücklauf	Ja/Ja
Eingabebreite	A3 = 318 mm A4 = 240 mm	Anti-Stau-Funktion	Ja
Folienstärke (min.)	75 Micron (pro Seite)	Kaltlaminiere	Ja
Folienstärke (max.)	125 Micron (pro Seite)	Technische Daten	
Aufwärmzeit (geschätzt)	1 Minute	Spannung/Frequenz/Stromstärke (A)	A3 = 220-240 V AC, 50/60 Hz, 3,4 A A4 = 220-240 V AC, 50/60 Hz, 3,4 A
Abkühlzeit	60-90 Minuten	Leistung	A3 = 720 Watt A4 = 720 Watt
Laminiergeschwindigkeit (+/- 5%)	Bis zu 48 cm/min	Abmessungen (HxBxT)	A3 = 109,22 x 569 x 155 mm A4 = 109 x 449,58 x 145 mm
Anzahl Walzen	2	Nettogewicht	A3 = 2,1 kg A4 = 1,8 kg
Anzeige der Betriebsbereitschaft	Anzeigeleuchte und Signalton	Max. Dokumentendicke (Laminierkapazität)	0,021 Zoll/0,55 mm

WICHTIGE SICHERHEITSVORSCHRIFTEN - BITTE AUFBEWAHREN

- Das Gerät an einer einfach zu erreichenden Netzsteckdose anschließen.
- Zur Verhütung eines Stromschlags das Gerät nicht in der Nähe von Wasser betreiben und sicherstellen, dass kein Wasser auf Gerät, Netzkabel oder Steckdose gelangt.
- IMMER** sicherstellen, dass das Gerät auf einer sicheren und stabilen Fläche steht.
- IMMER** zunächst einige Probeblätter laminieren und das Gerät entsprechend einstellen, bevor die endgültigen Dokumente laminiert werden.
- IMMER** vor dem Laminieren zunächst Heftklammern und andere Metallartikel entfernen.
- IMMER** das Gerät vor Wärme und Feuchtigkeit schützen.
- IMMER** das Gerät nach Gebrauch ausschalten.
- IMMER** den Gerätestecker aus der Netzsteckdose ziehen, wenn das Gerät für längere Zeit nicht benutzt wird.
- IMMER** geeignete Laminierfolien verwenden und entsprechende Einstellungen vornehmen.
- IMMER** Tiere während des Gebrauchs vom Gerät fernhalten.
- IMMER** sicherstellen, dass selbstklebende Laminierfolien ausschließlich mit der Kaltlaminiere-Einstellung verwendet werden.
- KEINESFALLS** das Stromkabel mit heißen Oberflächen in Berührung kommen lassen.
- KEINESFALLS** das Stromkabel von Schränken oder Regalen herunterhängen lassen.
- KEINESFALLS** das Gerät benutzen, wenn das Stromkabel beschädigt ist.
- KEINESFALLS** versuchen, das Gerät zu öffnen oder selbst zu reparieren.
- KEINESFALLS** die angegebene Leistung des Geräts überschreiten.
- KEINESFALLS** Kindern erlauben, das Gerät unbeaufsichtigt zu verwenden.
- KEINESFALLS** scharfe oder spitze Objekte bzw. Metallgegenstände (z.B. Heft- oder Büroklammern) laminieren.
- KEINESFALLS** wärmeempfindliche Dokumente (z.B. Tickets, Ultraschallbilder usw.) bei heißen Einstellungen laminieren.
- KEINESFALLS** selbstklebende Laminierfolien bei heißen Einstellungen laminieren.
- KEINESFALLS** leere Laminierfolien laminieren.

FUNKTIONSMERKMALE UND TIPPS

- **Folienverfolgungssystem**
Diese Funktion erkennt, wenn es zu einem Fehleinzug kommt oder das Dokument das Gerät nicht in der normalen Betriebszeit durchläuft, und informiert den Benutzer entsprechend. Das Dokument wird automatisch zurückgegeben, damit der Stau beseitigt werden kann.
- **Rücklauffunktion**
 Zum Entfernen oder Neuausrichten eines Dokuments während des Laminierens halten Sie die Rücklauffaste gedrückt, bis die Laminierfolie aus dem Eingabeschlitz austritt.
- **“Hot Swap“-Funktion**
 Mit der Hot Swap-Funktion kann der Benutzer sofort und ohne Verarbeitungsverzögerung zwischen Einstellungen für dicke und dünne Folien wechseln.
- Beste Ergebnisse erzielen Sie, wenn Sie Laminierfolien der Marke Fellowes® verwenden:
Enhance 80, Impress 100, Capture 125.
- Selbstklebende Folien (Kaltlaminierefolien) sind nur für die Kaltlaminiere-Einstellung geeignet.
- Zum Laminieren mit diesem Gerät sind keine Schutzkartons (Carrier) erforderlich. Es handelt sich um einen Mechanismus ohne Schutzkartons.
- Legen Sie das zu laminierende Objekt immer in eine Laminierfolie der passenden Größe ein.
- Laminieren Sie stets ein Probeexemplar ähnlicher Größe und Dicke, bevor Sie das endgültige Dokument laminieren.
- Bereiten Sie die Laminierfolie und das zu laminierende Objekt vor. Legen Sie das Objekt mittig in die Laminierfolie, sodass es die vordere versiegelte Kante berührt. Achten Sie darauf, dass die Laminierfolie nicht zu groß für das Objekt ist.
- Gegebenenfalls können Sie überschüssiges Material nach dem Laminieren und Abkühlen abschneiden.
- Wenn Sie Laminierfolien unterschiedlicher Stärken (Temperatureinstellungen) laminieren, sollten Sie mit den dünnsten Folien beginnen.

AUFSTELLEN DES LAMINIERGERÄTS

1. Gewährleisten Sie, dass das Gerät auf einer sicheren und stabilen Fläche steht.
2. Achten Sie darauf, dass ausreichend freier Platz (mind. 50 cm) auf der Geräterückseite vorhanden ist, damit die Objekte ungehindert durchlaufen können.
3. Schließen Sie das Gerät an einer einfach zu erreichenden Netzsteckdose an.
4. Beste Laminierungsergebnisse erzielen Sie, wenn Sie das Ausgabefach befestigen.

LAMINIEREN

5. Schalten Sie das Gerät über den Netzschalter ein (befindet sich an der Geräterückseite). Die Tasten der Bedienfläche leuchten kurz auf (Anzeigesystemprüfung). Nach diesem Vorgang blinken die 75 Mikron-Statusanzeigen rot.
6. Das Gerät schaltet automatisch für ca. 60 Sekunden in die 75 Mikron-Statusanzeige. Wenn das Gerät bereit für den Laminiervorgang ist, blinken die 75 Mikron-Statusanzeigen nicht mehr, sondern leuchten rot.
7. Betätigen Sie zum Ändern der Folieneinstellungen die Tasten + und -, um im Bedienfeld nach oben oder unten zu blättern. Die Größeneinstellung wird für die Kaltlamination blau und für die Heißlamination rot angezeigt.
8. Legen Sie das Dokument in die geöffnete Folie bzw. Hülle ein. Stellen Sie sicher, dass das Dokument mittig an der versiegelten Kante ausgerichtet ist. Verwenden Sie eine dem Dokument entsprechende Foliengröße.
9. Legen Sie die Folie mit der versiegelten Kante zuerst in das Gerät ein. Führen Sie die Folie gerade und mittig (nicht schräg) ein. Orientieren Sie sich an den Eingabemarkierungen.
10. Dieses Gerät verfügt über ein Folienverfolgungssystem, das Fehleinzüge erkennt und den Benutzer entsprechend informiert. Bei Erkennung eines Staus wechselt die Maschine automatisch 1-2 Sekunden lang in den Rückwärtsbetrieb, damit der Stau beseitigt werden kann. Wenn die automatische Rückgabefunktion aktiv ist, leuchtet die Rückgabebtaste. Ist der Stau nicht vollständig beseitigt, halten Sie die Rückgabebtaste gedrückt, während Sie an der Folie ziehen, um sie aus dem Gerät zu entfernen. Nachdem der Stau beseitigt wurde, wechselt das Gerät wieder in den Normalbetrieb.
11. Nach dem Entfernen ist die herausgenommene Folie möglicherweise warm und weich. Um eine optimale Qualität zu erzielen und Staubildung zu vermeiden, nehmen Sie die Folie umgehend heraus. Legen Sie die Folie zum Abkühlen auf einer ebenen Fläche ab. Seien Sie beim Umgang mit erhitzten Folien vorsichtig. Entfernen Sie stets das vorherige laminierte Dokument, bevor Sie das nächste zu laminierende Dokument einlegen. Beste Ergebnisse erzielen Sie, wenn Sie das Ausgabefach verwenden.
12. Ausschalten des Geräts – Wenn Sie den oberen Netzschalter betätigen, wechselt das Gerät in den Abkühlmodus. Die Heizelemente werden deaktiviert, während die Walzen weiterhin laufen, bis das Gerät die erforderliche Temperatur erreicht hat, um sich vollständig auszuschalten. Diese Funktion verringert Abnutzung und Verschleiß.

BRAUCHEN SIE HILFE?

Unsere Experten helfen Ihnen gern.

Kundendienst... www.fellowes.com

Rufen Sie stets zuerst Fellowes an, bevor Sie sich an Ihre Verkaufsstelle wenden. Die Kontaktangaben finden Sie auf der hinteren Umschlagseite.



FEHLERSUCHE UND -BEHEBUNG

Problem	Mögliche Ursache	Lösung
Das Bedienfeld leuchtet nicht.	Das Gerät ist nicht eingeschaltet.	Schalten Sie das Gerät auf der Rückseite neben dem Steckereingang ein, nachdem Sie es an die Netzsteckdose angeschlossen haben.
Die Rückgabebtaste blinkt rot.	Das Gerät hat einen Vorlagenfehleinzug erkannt.	Die automatische Rückgabefunktion ist aktiviert.
Alle LEDs blinken abgedunkelt.	Das Laminiergerät ist in den automatischen Abschaltmodus gewechselt.	Drücken Sie auf eine beliebige Taste, oder schalten Sie das Gerät aus und wieder ein, um es neu zu starten.
Die Laminierfolie versiegelt das Dokument nicht vollständig.	Das Dokument ist möglicherweise zu dick zum Laminieren.	Überprüfen Sie, ob die Durchgangsstärke richtig eingestellt ist, und führen Sie das Dokument mit der Folie erneut ein.
	Möglicherweise ist die Temperatur nicht richtig eingestellt.	Überprüfen Sie, ob die Folieneinstellung richtig eingestellt ist, und führen Sie das Dokument mit der Folie erneut ein.
Die Folie weist Wellen oder Blasen auf.	Möglicherweise ist die Temperatur nicht richtig eingestellt.	Überprüfen Sie, ob die Folieneinstellung richtig eingestellt ist, und führen Sie das Dokument mit der Folie erneut ein.
Die Hülle ist im Gerät verblieben.	Die Folie klemmt.	Das Gerät gibt das Dokument automatisch wieder aus. Ist der Stau nicht vollständig beseitigt, halten Sie die Rückgabebtaste gedrückt, während Sie an der Folie ziehen, um sie aus dem Gerät zu entfernen.
Staubbildung	Die Folie wurde mit dem offenen Ende zuerst in das Gerät eingelegt.	
	Die Folie war beim Einführen nicht mittig ausgerichtet.	
	Die Folie war beim Einführen nicht gerade ausgerichtet.	
	Es wurde eine leere Folieneinstellung verwendet.	
Die Folie ist nach dem Laminiervorgang beschädigt.	Die Walzen sind beschädigt oder weisen Klebstoffreste auf.	Führen Sie Reinigungsblätter durch das Gerät, um die Walzen zu testen und zu reinigen.

AUFBEWAHRUNG UND REINIGUNG

Ausschalten des Geräts – Wenn Sie den oberen Netzschalter betätigen, wechselt das Gerät in den Abkühlmodus. Die Heizelemente werden deaktiviert, während die Walzen weiterhin laufen, bis das Gerät die erforderliche Temperatur erreicht hat, um sich vollständig auszuschalten. Diese Funktion verringert Abnutzung und Verschleiß. Ziehen Sie das Netzkabel aus der Steckdose. Die Außenseite des Geräts kann mit einem feuchten Tuch gereinigt werden. Verwenden Sie zum Reinigen des Geräts keine Lösungsmittel oder brennbare Materialien. Reinigungsblätter für das Gerät können separat erworben werden. Führen Sie die Blätter durch das erwärmte Gerät, um etwaige Rückstände von den Walzen zu entfernen. Die regelmäßige Verwendung von Reinigungsblättern trägt zu einer optimalen Leistung bei und wird daher empfohlen. (Bestellcode für Reinigungsblätter: 5320604).

COMANDI DELLA PLASTIFICATRICE

A	Tasto di accensione/spengimento	F	Fessura per inserimento pouch/documento
B	Pulsante Standby	G	Guida di immissione
C	Pulsanti di selezione del tipo di pouch ( , 75, 100, 125 micron)	H	Uscita pouch/documento
D	Pulsante Reverse 	I	Bocchette del sistema di raffreddamento
E	Maniglia per il trasporto	J	Vassoio di uscita

CARATTERISTICHE TECNICHE

Prestazioni

Formato	A3 / A4
Larghezza imboccatura	A3 = 318 mm A4 = 240 mm
Spessore pouch (min)	75 micron (per ogni lato)
Spessore pouch (max)	125 micron (per ogni lato)
Tempo di riscaldamento (stimato)	1 minuto
Tempo di raffreddamento	60-90 minuti
Velocità di plastificazione (+/- 5%)	Fino a 48 cm/min
Numero di rulli	2
Indicatore di pronto macchina	Spia e segnale acustico

Inversione automatica/Reverse	Si/ Si
Dispositivo anti-inceppamento ClearPath	Si
Plastificazione a freddo	Si

Dati tecnici

Tensione / Frequenza / Corrente (Amp)	A3 = 220-240V CA, 50/60Hz, 3,4A A4 = 220-240V CA, 50/60Hz, 3,4A
Potenza	A3 = 720 Watt A4 = 720 Watt
Dimensioni (AxLxP)	A3 = 109,22 x 569 x 155 mm A4 = 109 x 449,58 x 145 mm
Peso netto	A3 = 2,1 kg A4 = 1,8 kg
Spessore massimo dei documenti (Capacità di plastificazione)	0,021 poll. / 0,55 mm

IMPORTANTI ISTRUZIONI DI SICUREZZA - CONSERVARE PER FUTURO RIFERIMENTO

- Collegare il dispositivo a una presa di corrente facilmente accessibile.
- Per scongiurare il rischio di shock elettrico non utilizzare il dispositivo vicino all'acqua, non versare acqua sul dispositivo, sul cavo o sulla presa di alimentazione.

ATTENZIONE: verificare che la macchina si trovi su una superficie stabile.

ATTENZIONE: prima di procedere alla plastificazione dei documenti eseguire prove di plastificazione e regolare il dispositivo.

ATTENZIONE: rimuovere punti e altri oggetti metallici prima di plastificare.

ATTENZIONE: tenere la macchina lontana da fonti di calore e acqua.

ATTENZIONE: spegnere la macchina dopo l'utilizzo.

ATTENZIONE: scollegare la macchina in caso di periodi di inutilizzo prolungati.

ATTENZIONE: utilizzare pouch apposite e con le impostazioni corrette.

ATTENZIONE: durante l'utilizzo tenere lontano dagli animali.

ASSICURARSI che le pouch autoadesive siano utilizzate solo con le impostazioni a freddo.

NON lasciare il cavo di alimentazione a contatto con superfici calde.

NON lasciare il cavo di alimentazione a penzoloni su scaffali o ripiani.

NON utilizzare la macchina se il cavo di alimentazione è danneggiato.

NON aprire né tentare di riparare il dispositivo.

NON superare i limiti di prestazione indicati.

NON consentire ai bambini di utilizzare la macchina se non sono sorvegliati da adulti.

NON plastificare oggetti taglienti o metallici (ad es.: punti metallici, graffette).

NON plastificare documenti sensibili al calore (ad es.: biglietti, ecografie, ecc.) con impostazioni a caldo.

NON plastificare con pouch autoadesive con impostazioni a caldo.

NON plastificare una pouch vuota.

FUNZIONI E SUGGERIMENTI

- **Sistema di localizzazione della pouch**
Questa funzione rileva e informa l'utente se una pouch non è stata introdotta correttamente o se un documento non è passato completamente attraverso la macchina nel normale tempo di funzionamento, e viene automaticamente invertito il senso di scorrimento del documento fino a eliminare l'inceppamento.

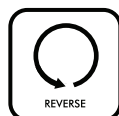

Funzione "Reverse"

Per rimuovere oppure riallineare una pouch durante la plastificazione, premere e tenere premuto il pulsante Reverse fino a che la pouch non viene espulsa dalla fessura per inserimento.



Funzione "Hot Swap"

La funzione "Hot Swap" consente all'utente di passare immediatamente tra le impostazioni spessa e sottile delle pouch senza ritardi nell'elaborazione.

- Per risultati ottimali, utilizzare pouch termiche Fellowes®: Enhance 80, Impress 100, Capture 125.
- Per le pouch autoadesive (fredde) utilizzare solo con le impostazioni a freddo.
- Il dispositivo non utilizza un carrier per plastificare; si tratta infatti di un meccanismo senza carrier.
- Utilizzare sempre pouch per la plastificazione adatte alle dimensioni del documento.
- Eseguire sempre delle prove con modelli di dimensioni e spessori simili ai documenti da plastificare.
- Preparare la pouch e il documento da plastificare. Inserire il documento al centro della pouch e a contatto con il bordo sigillato di quest'ultima. Accertarsi che la pouch non sia troppo grande per il documento da plastificare.
- Se necessario, tagliare il bordo in eccesso dopo la plastificazione e il raffreddamento.
- In caso di plastificazione con diversi spessori di pouch (e quindi diverse temperature), si raccomanda di iniziare con le pouch più sottili.

IMPOSTAZIONE DELLA PLASTIFICATRICE

1. Accertarsi che la macchina si trovi su una superficie stabile.
2. Verificare che dietro alla macchina ci sia spazio sufficiente (min. 50 cm) per consentire la fuoriuscita dei documenti.
3. Collegare la macchina a una presa di corrente facilmente accessibile.
4. Per risultati di plastificazione ottimali collegare il vassoio di uscita.

COME PLASTIFICARE

5. Accendere l'interruttore di accensione (situato sulla parte posteriore della macchina). I pulsanti del pannello di controllo lampeggeranno una volta per verificare le spie luminose. Successivamente, la spia dei 75 micron inizierà a lampeggiare.
6. La macchina si carica automaticamente sull'impostazione predefinita di 75 micron in circa 60 secondi. Quando la macchina è pronta per la plastificazione all'impostazione di 75 micron, il LED lampeggiante dei 75 micron diventa rosso fisso.
7. Per modificare le impostazioni della pouch premere i pulsanti + e - per scorrere il pannello di controllo verso l'alto o verso il basso. L'impostazione della scala sarà blu per le impostazioni a freddo e rosso per quelle a caldo.
8. Posizionare il documento nella pouch aperta. Assicurarsi che il documento sia centrato rispetto al bordo sigillato. Utilizzare la pouch di dimensione idonea per il documento.
9. Assicurarsi che venga inserito nella macchina prima il bordo sigillato della pouch. Mantenere la pouch allineata e centrata rispetto alla fessura, non inclinata. Usare i simboli riportati sull'ingresso come guida.
10. Questa unità è dotata di un Sistema di localizzazione della pouch che rileva e informa l'utente se una pouch non è stata introdotta correttamente. Se viene rilevato un inceppamento, la macchina inverte automaticamente il senso di scorrimento per 1-2 secondi per cercare di eliminarlo. Il pulsante "Reverse" si illumina mentre si attiva l'inversione automatica. Successivamente, se l'inceppamento non è stato eliminato completamente, tenere premuto il pulsante "Reverse" tirando contemporaneamente la pouch per rimuovere del tutto la plastica dalla macchina. Una volta eliminato l'inceppamento, l'unità riprenderà a funzionare normalmente.
11. Quando viene espulsa, la pouch plastificata può essere calda e soffice. Per una qualità ottimale e per evitare inceppamenti rimuovere immediatamente la pouch. Posizionare la pouch su una superficie piana a raffreddare. Prestare attenzione quando si maneggia una pouch calda. Rimuovere sempre il documento plastificato prima di avviare la plastificazione successiva. Per prestazioni/risultati ottimali, usare il vassoio di uscita.
12. Spegnerla macchina – Se viene premuto il pulsante di accensione in alto, la macchina entra nella modalità di raffreddamento. I riscaldatori si spengono ma i rulli continuano a girare finché l'unità non raggiunge la temperatura desiderata per spegnersi del tutto. Questa funzionalità riduce l'usura a lungo termine dell'unità.

BISOGNO DI AIUTO?

I nostri esperti sono a vostra disposizione per risolvere qualsiasi problema.

Servizio Clienti: www.fellowes.com

Prima di contattare il rivenditore, contattare sempre Fellowes; vedere le informazioni di contatto sul retro del presente documento.



RISOLUZIONE DEI PROBLEMI

Problema	Possibile causa	Soluzione	
Il pannello di controllo non è illuminato	La macchina non è accesa	Accendere la macchina azionando il pulsante nella parte posteriore accanto alla spina di alimentazione e collegandola alla presa di corrente.	
Il pulsante "Reverse" lampeggia nel colore rosso	La macchina ha rilevato una pouch non introdotta correttamente	Viene attivata l'inversione automatica	
Tutti i LED lampeggiano con luce attenuata	La plastificatrice è entrata nella modalità di spegnimento automatico	Per riavviare la macchina premere un pulsante qualsiasi o spegnere e riaccendere l'interruttore di alimentazione	
La pouch non sigilla completamente l'oggetto	È possibile che l'oggetto sia troppo spesso per poter essere plastificato	Verificare che sia selezionato lo spessore di passaggio corretto e passare una seconda volta	
	È possibile che l'impostazione della temperatura non sia corretta	Verificare che sia selezionato lo spessore della pouch corretto e passare una seconda volta	
La pouch presenta arricciature o rigonfiamenti	È possibile che l'impostazione della temperatura non sia corretta	Verificare che sia selezionato lo spessore della pouch corretto e passare una seconda volta	
La pouch è rimasta all'interno della macchina	La pouch si è inceppata	La macchina inverte automaticamente il senso di scorrimento del documento. Se l'inceppamento non è stato eliminato completamente, tenere premuto il pulsante "Reverse" tirando contemporaneamente la pouch per rimuoverla del tutto.	
Inceppamento	È stato inserito prima il lato aperto della pouch		
	La pouch non era centrata rispetto all'ingresso		
	La pouch non era allineata durante l'inserimento		
	È stata usata una pouch vuota		
Dopo la plastificazione la pouch è danneggiata	I rulli sono danneggiati o c'è dell'adesivo su di essi	Far passare dei fogli di pulizia attraverso la macchina per pulire e verificare il funzionamento dei rulli	

CONSERVAZIONE E PULIZIA

Spegnerla macchina – Se viene premuto il pulsante di accensione in alto, la macchina entra nella modalità di raffreddamento. I riscaldatori si spengono ma i rulli continuano a girare finché l'unità non raggiunge la temperatura desiderata per spegnersi del tutto. Questa funzionalità riduce l'usura a lungo termine dell'unità. Scollegare la macchina dalla presa. La parte esterna della macchina può essere pulita con un panno umido. Per pulire la macchina non utilizzare solventi o materiali infiammabili. I fogli di pulizia possono essere acquistati per l'uso con la macchina. Quando la macchina è calda: far passare i fogli attraverso la macchina per pulire i rulli da eventuali residui. Per prestazioni ottimali si consiglia di utilizzare regolarmente i fogli di pulizia sulla macchina (codice di ordinazione dei fogli di pulizia #5320604).

BEDIENINGSKNOPPEN LAMINEERMACHINE

A	Aan/uit-schakelaar	F	Invoeropening lamineerhoes/document
B	Standby-knop	G	Invoergeleider
C	Keuzeknoppen voor hoezen ( , 75, 100, 125 micron)	H	Uitvoeropening lamineerhoes/document
D	Knop reverse 	I	Luchtspleten koelsysteem
E	Handvat	J	Uitvoerlade

OVERZICHT

Prestatie

Formaat	A3 / A4
Invoerbreedte	A3 = 318 mm A4 = 240 mm
Hoesdikte (min)	75 micron (per kant)
Hoesdikte (max)	125 micron (per kant)
Opwarmtijd (geschat)	1 minuut
Afkoeltijd	60-90 minuten
Lamineersnelheid (+/- 5%)	Tot 48 cm/min
Aantal rollers	2
Werkingsindicator	Lampje en pieptoon

Automatisch achteruit/Achteruit ('Reverse') Ja/Ja

Doorvoer/antiblokkeermechanisme Ja

Koud lamineren Ja

Technische gegevens

Spanning / Frequentie / Stroom (Amp) A3 = 220-240V AC, 50/60Hz, 3,4A
A4 = 220-240V AC, 50/60Hz, 3,4A

Wattage A3 = 720 Watt
A4 = 720 Watt

Afmetingen (HxBxD) A3 = 109,22 x 569 x 155 mm
A4 = 109 x 449,58 x 145 mm

Nettogewicht A3 = 2,1 kg
A4 = 1,8 kg

Max. dikte document (lamineercapaciteit) 0,55 mm

BELANGRIJKE VEILIGHEIDSLINSTRUCTIES - BEWAREN VOOR NASLAG

- Steek de stekker van het apparaat in een gemakkelijk toegankelijk stopcontact.
- Om elektrische schok te voorkomen mag het apparaat niet in de buurt van water worden gebruikt. Ook mag er geen water op het apparaat, het snoer of stopcontact worden gemorst.

ALTIJD ervoor zorgen dat het apparaat op een stabiel oppervlak staat.

ALTIJD eerst een proefblad lamineren en het apparaat instellen voordat u originele documenten lamineert.

ALTIJD alle nietjes en andere metalen voorwerpen verwijderen vóór het lamineren.

ALTIJD het apparaat uit de buurt van water en warmtebronnen houden.

ALTIJD het apparaat uitschakelen wanneer u klaar bent.

ALTIJD de stekker uit het stopcontact trekken wanneer u het apparaat langere tijd niet gaat gebruiken.

ALTIJD de juiste lamineerhoezen en de juiste instellingen gebruiken.

ALTIJD dieren uit de buurt van het apparaat houden tijdens het gebruik.

ALTIJD uitsluitend zelfklevende hoezen gebruiken met de instelling voor koud lamineren

NOOIT het netsnoer contact laten komen met een heet oppervlak.

NOOIT het netsnoer aan een kast of plank hangen.

NOOIT het apparaat gebruiken wanneer het netsnoer is beschadigd.

NOOIT proberen om het apparaat te openen of te repareren.

NOOIT de opgegeven specificaties van het apparaat overschrijden.

NOOIT kinderen toestemming geven om het apparaat zonder toezicht door volwassenen te gebruiken.

NOOIT scherpe of metalen voorwerpen lamineren (bv. nietjes, papierclips).

NOOIT warmtegevoelige documenten lamineren (bv. tickets, echografieën enz) met hete instellingen.

NOOIT met zelfklevende hoezen met hete instellingen lamineren.

NOOIT lege hoezen lamineren.

KENMERKEN EN TIPS

- **Hoes-volgsysteem**
Deze functie detecteert of de invoer niet goed verloopt en of het document niet volledig door het apparaat is gevoerd binnen de normale werkingstijd. De gebruiker wordt hierop geattendeerd en het document wordt automatisch achteruit gevoerd tot het niet meer blokkeert.

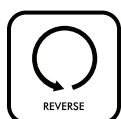

Functie 'Terugdraaien'

Om tijdens het lamineren een hoes te verwijderen of opnieuw uit te lijnen drukt u op de reverse knop en houdt u deze ingedrukt totdat de hoes uit de invoeropening komt.



Functie 'Hot Swap'

Met de functie 'Hot Swap' kan de gebruiker zonder vertraging onmiddellijk switchen tussen de instellingen voor dikke of dunne lamineerhoezen.

- Gebruik thermische hoezen van het merk Fellowes® voor het beste resultaat: Enhance 80, Impress 100, Capture 125.
- Gebruik uitsluitend de instelling voor koud lamineren voor zelfklevende (koude) hoezen.

- Dit apparaat heeft geen drager nodig om te lamineren. Het is een lamineerapparaat zonder drager.
- Plaats het te lamineren document altijd in een lamineerhoes met de juiste afmeting.
- Lamineer altijd eerst een testdocument van dezelfde grootte en dikte voordat u het origineel lamineert.
- Maak de lamineerhoes en het document klaar voor het lamineren. Plaats het document midden in de lamineerhoes tegen de smeltkant aan. De hoes mag niet te groot zijn voor het document.
- Knip na het lamineren en afkoelen indien nodig overtollig materiaal rondom het document af.
- Wanneer u werkt met lamineerhoezen van verschillende diktes (temperatuurinstellingen), dan raden wij aan om te beginnen met de dunste lamineerhoezen.

INSTALLEREN VAN LAMINEERMACHINE

1. Zorg ervoor dat het apparaat op een stabiel oppervlak staat.
2. Controleer of er voldoende vrije ruimte (min. 50 cm) achter het apparaat is voor een ongehinderde doorvoer van de documenten.
3. Steek de stekker van het apparaat in een gemakkelijk toegankelijk stopcontact.
4. Bevestig de uitvoerlade voor de beste lamineerresultaten.

LAMINEREN

5. Zet de aan/uit-knop (te vinden aan de achterkant van het apparaat) in de positie Aan. De knoppen van het bedieningspaneel knipperen één keer als deel van een lampcontroleproces. Na dit proces gaan de 75 micron-lampjes knipperen.
6. Het apparaat wordt standaard op 75 micron ingesteld, wat ongeveer 60 seconden duurt. Wanneer het apparaat klaar is voor lamineren op de 75 micron-instelling, gaat de knipperende 75 micron-LED gestaag rood branden.
7. U kunt de hoesinstellingen wijzigen door op de knoppen + en - te drukken om omhoog of omlaag te gaan in het bedieningspaneel. De schaalinstelling kleurt blauw voor koude laminering en rood voor hete laminering.
8. Plaats het document in de open hoes. Zorg ervoor dat het document tegen het midden van de dichte rand rust. Gebruik een passende hoesmaat voor het document.
9. Zorg ervoor dat de hoes met de dichte rand naar voren het apparaat ingaat. Houd de hoes recht en in het midden van de documentinvoeropening, niet onder een hoek. Gebruik de invoermarkeringen als richtlijn.
10. Dit apparaat is met een hoes-volgsysteem uitgerust dat verkeerde invoer detecteert en de gebruiker hiervoor waarschuwt. Als een doorvoerstoring wordt gedetecteerd, draait het apparaat automatisch de doorvoerrichting 1-2 seconden om om de storing te verhelpen. Wanneer de doorvoerrichting is omgedraaid, gaat de knop Reverse automatisch branden. Als de doorvoerstoring hierna niet volledig is verholpen, dient u de knop Reverse ingedrukt te houden terwijl u aan het hoesje trekt om het laminaat volledig uit het apparaat te verwijderen. Zodra de storing is verholpen, gaat het apparaat weer normaal werken.
11. Als het gelamineerde hoesje het apparaat uitkomt, kan dit heet en zacht zijn. Verwijder het hoesje onmiddellijk. Dit resulteert in de beste kwaliteit en voorkomt doorvoerstoringen. Plaats het hoesje op een plat oppervlak om af te koelen. Weest voorzichtig wanneer u een heet hoesje hanteert. Verwijder altijd eerst het gelamineerde document voordat u met de volgende laminering begint. Gebruik de uitvoerlade voor een optimale prestatie/resultaten.
12. Het apparaat uitzetten - Als de bovenste aan/uit-knop wordt ingedrukt, komt het apparaat in de afkoelingsmodus. De hitte-elementen worden uitgezet, maar de rollers blijven nog doorlopen tot het apparaat de gewenste temperatuur voor volledig uitzetten bereikt. Deze functionaliteit reduceert slijtage van het apparaat op langere termijn.

HULP NODIG?

Laat onze experts u helpen bij het vinden van een oplossing.

Klantenservice: www.fellowes.com

Neem voordat u contact opneemt met de winkel waar u het apparaat heeft gekocht, altijd eerst contact op met Fellowes. Zie achterzijde voor contactgegevens.



PROBLEEMOPLOSSING

Probleem	Mogelijke oorzaak	Oplossing
Bedieningspaneel wordt niet verlicht	Het apparaat staat niet aan	Doe de stekker in het stopcontact en zet het apparaat aan met de aan/uit-knop aan de achterkant van het apparaat, naast de elektriciteitskabel
De knop Reverse knippert rood	Het apparaat heeft een verkeerde invoer gedetecteerd	Automatisch achteruit wordt geactiveerd
Alle LED's knipperen met een zwak licht	De laminator staat in de modus Automatisch uitschakelen	Druk op een knop of zet het apparaat uit en dan weer aan om het weer op te starten
De hoes heeft niet het hele item ingesloten	Het item is mogelijk te dik om te lamineren	Controleer of de goede doorvoerdikte is geselecteerd en haal het item opnieuw door de laminator
	De temperatuurinstelling is mogelijk verkeerd	Controleer of de goede hoesdikte is geselecteerd en haal het item opnieuw door de laminator
De hoes vertoont golven of bubbels	De temperatuurinstelling is mogelijk verkeerd	Controleer of de goede hoesdikte is geselecteerd en haal het item opnieuw door de laminator
De hoes komt niet uit het apparaat	De hoes zit vast	Het apparaat draait automatisch de doorvoerrichting van het document om. Als de doorvoerstoring niet helemaal is opgelost, dient u de knop Reverse ingedrukt te houden terwijl u aan het hoesje trekt om dit hoesje volledig te verwijderen.
Doorvoerstoring	De hoes is met de open kant eerst in het apparaat geplaatst	
	De hoes is niet in het midden ingevoerd	
	De hoes is niet recht gehouden bij invoer	
Er is een lege hoes gebruikt		
De hoes is na laminering beschadigd	De rollers zijn beschadigd of er zit lijm op de rollers	Haal reinigingsvellen door het apparaat om de rollers te testen en te reinigen

OPSLAG EN REINIGING

Het apparaat uitzetten - Als de bovenste aan/uit-knop wordt ingedrukt, komt het apparaat in de afkoelingsmodus. De hitte-elementen worden uitgezet, maar de rollers blijven nog doorlopen tot het apparaat de gewenste temperatuur voor volledig uitzetten bereikt. Deze functionaliteit reduceert slijtage van het apparaat op langere termijn. Haal de stekker van het apparaat uit het stopcontact. U kunt de buitenkant van het apparaat schoonmaken met een vochtige doek. Gebruik in geen geval oplosmiddelen of brandbare materialen om het apparaat te poetsen. U kunt reinigingsvellen kopen die u in het apparaat kunt gebruiken. Voer de vellen door het apparaat zodra dit opgewarmd is. Hierdoor wordt eventueel residu van de rollers verwijderd. Voor een optimale prestatie raden kunt u het best regelmatig reinigingsvellen door het apparaat halen. (Bestelcode reinigingsvellen #5320604).

LAMINERINGSKONTROLLER

A	Av/på-knapp	F	Ingångslucka för ficka/dokument
B	Standbyknapp	G	Stödhylla för inmatning
C	Knappar för att välja ficka ( , 75, 100, 125 mikron)	H	Utmatningsfack för ficka/dokument
D	Bakåtknapp 	I	Lufthål för kylsystemet
E	Bärhandtag	J	Utmatningsfack

SPECIFIKATIONER

Prestanda

Format	A3 / A4	Automatisk backning/Bakåt	Ja/Ja
Inmatningsbredd	A3 = 318 mm A4 = 240 mm	Fri passage/antistoppmotor	Ja
Tjocklek ficka (min)	75 mikron (per sida)	Kall laminering	Ja
Tjocklek ficka (max)	125 mikron (per sida)	Tekniska data	
Uppvärmningstid (beräknad)	1 minut	Spänning/frekvens/ström (amp)	A3 = 220–240 V AC, 50/60 Hz, 3,4 A A4 = 220–240 V AC, 50/60 Hz, 3,4 A
Nedkylningstid	60–90 minuter	Strömförbrukning	A3 = 720 Watt A4 = 720 Watt
Lamineringshastighet (+/– 5 %)	Upp till 48 cm/min	Mått (H x B x D)	A3 = 109,22 x 569 x 155 mm A4 = 109 x 449,58 x 145 mm
Antal valsar	2	Nettovikt	A3 = 2,1 kg A4 = 1,8 kg
Klarmeddelande	Lampa och pip	Max. dokumenttjocklek (lamineringskapacitet)	0,021 tum / 0,55 mm

VIKTIGA SÄKERHETSANVISNINGAR – SPARA FÖR FRAMTIDA REFERENS

- Anslut maskinen till ett lättillgängligt uttag.
- För att förhindra elektrisk stöt ska du inte använda utrustningen nära vatten eller spilla vatten på utrustningen, elkabeln eller vägguttaget.

DU SKA se till att maskinen står på ett plant underlag.

DU SKA testa lamineringssapper och ställa in maskinen innan slutlig laminering.

DU SKA avlägsna häftklamrar och andra metallföremål innan laminering.

DU SKA hålla maskinen på behörigt avstånd från värme och vatten.

DU SKA stänga av maskinen efter varje användningstillfälle.

DU SKA koppla ur maskinen när den inte ska användas under en längre tid.

DU SKA använda fickor som är avsedda för användning med de relevanta inställningarna.

DU SKA hålla husdjur borta under användning.

DU SKA se till att självhäftande fickor endast används med den kalla inställningen.

DU SKA INTE låta elkabeln komma i kontakt med heta ytor.

DU SKA INTE låta elkabeln hänga från skåp eller hyllor.

DU SKA INTE använda utrustningen om elkabeln är skadad.

DU SKA INTE försöka öppna eller på annat sätt reparera maskinen.

DU SKA INTE överbelasta maskinens kapacitet.

DU SKA INTE låta barn använda maskinen utan tillsyn av en vuxen.

DU SKA INTE laminera vassa föremål eller metallföremål (t.ex. häftklamrar och gem).

DU SKA INTE laminera värmekänsliga dokument (t.ex. biljetter, ultraljud osv.) med varma inställningar.

DU SKA INTE laminera med självhäftande fickor vid varma inställningar.

DU SKA INTE laminera en tom ficka.

FUNKTIONER OCH TIPS

Fickspårningssystem

Denna funktion detekterar och varnar användaren om det sker en felinmatning, eller om dokumentet inte har passerat hela vägen igenom maskinen inom den normala drifttiden, och backar då automatiskt ut dokumentet tills stoppet har rensats.

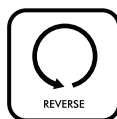

Bakåtfunktion

Ta bort eller justera fickan under lamineringen genom att trycka på och hålla in bakåtknappen tills fickan matas ut genom ingångsluckan.



Hot Swap-funktion

Med hjälp av Hot Swap-funktionen kan användaren växla direkt mellan inställningarna för tjocka och tunna fickor utan processfördröjningar.

- För bästa resultat bör Fellowes®-märkesfickor användas: Enhance 80, Impress 100, Capture 125.

- För självhäftande fickor (kalla fickor) ska endast de kalla inställningarna användas.
- Maskinen behöver inte någon carrier för att laminera. Det är en carrier-fri maskin.
- Lägg alltid det föremål som ska lamineras i en ficka av rätt storlek.
- Provlaminera alltid med en liknande storlek och tjocklek innan den slutliga processen.
- Förbered ficka och föremål för laminering. Placera föremålet mitt i fickan så att det rör vid den första förseglade kanten. Kontrollera att fickan inte är för stor för föremålet.
- Om det behövs ska överflödigt material kring föremålet avlägsnas efter laminering och nedkylning.
- När du arbetar med olika ficktjocklekar (temperaturinställningar) bör du börja med de tunnaste fickorna.

FÖRBEREDA LAMINERINGSMASKINEN

1. Kontrollera att maskinen står på ett plant underlag.
2. Kontrollera att det finns tillräckligt med utrymme (minst 50 cm) bakom maskinen så att dokumenten kan passera fritt igenom.
3. Anslut maskinen till ett lättillgängligt vägguttag.
4. Anslut utmatningsfacket för bästa lamineringsresultat.

LAMINERA

5. Ställ in strömknappen på läget på (on) (den sitter på maskinens baksida). Knapparna på kontrollpanelen blinkar en gång som en del i en kontrolljusprocess. Efter denna process så kommer 75-mikronslampan att börja blinka.
6. Maskinen använder automatiskt standardinställningen på 75 mikron, vilket tar ungefär 60 sekunder. När maskinen är redo för laminering på 75 mikroninställningen så lyser den blinkande 75 mikron-lampan stadigt rött.
7. För att ändra fickinställningar tryck på knapparna + och – för att bläddra upp eller ner i kontrollpanelen. Våginställningen kommer att vara blå vid kalla och röd vid värma inställningar.
8. Placera dokumentet i den öppna fickan. Säkerställ att dokumentet ligger i mitten mot den förseglade kanten. Använd lämplig fickstorlek för dokumentet.
9. Säkerställ att fickan förs in i maskinen med den förseglade sidan först. Se till att fickan ligger rakt och i mitten i dokumentinmatningsluckan, och inte snett. Använd inmatningsmarkeringarna som vägledning.
10. Denna enhet är utrustad med ett avancerat fickspårningssystem som detekterar och varnar användaren om det sker en felinmatning. Om ett stopp detekteras kommer maskinen att automatiskt backa i 1-2 sekunder för att hjälpa rensa stoppet. Reverse-knappen är tänd under tiden automatisk backning är aktiv. Om stoppet inte är helt rensat efter detta, tryck och håll ner Bakåt-knappen medan du drar i fickan för att helt avlägsna lamineringen från maskinen. När stoppet har rensats kommer enheten att återgå till normal drift.
11. Vid utmatning kan fickan vara mycket varm och mjuk. För bästa kvalitet och för att förhindra stopp, avlägsna fickan på en gång. Låt fickan svalna på en plan yta. Var försiktig vid hantering av en varm ficka. Avlägsna alltid det laminerade dokumentet innan du börjar med nästa laminat. För bästa prestanda/resultat, använd utmatningsfacket.
12. Hur man stänger av maskinen – Om man trycker på av-/påknappen som finns uppe på maskinen så går den in i nerkylningsläge. Värmningselementen stängs av, men rullarna kommer att fortsätta gå tills enheten når den rätta temperaturen för att kunna stängas av helt. Denna funktion minskar på enhetens slitage i längden.

BEHÖVER DU HJÄLP?

Låt våra experter hjälpa dig att finna en lösning.

Kundtjänst www.fellowes.com

Ring alltid Fellowes innan du kontaktar din återförsäljare. Se emballagets baksida för kontaktuppgifter.



FELSÖKNING

Problem	Möjlig orsak	Lösning	
Ingen belysning på kontrollpanelen	Maskinen är inte påslagen	Slå på maskinen baktill nära kontaktingången och vid vägguttaget.	
Reverse-knappen blinkar rött	Maskinen har upptäckt en felinmatning	Automatisk backning är aktiverat	
Alla lysdioder blinkar svagt	Laminatorn har trädit in i automatiskt avstängningsläge	Tryck på valfri knapp eller använd strömbrytaren för att starta om maskinen	
Fickan försluter inte objektet helt	Objektet kanske är för tjockt för att lamineras	Kontrollera att korrekt tjocklek är vald för genomföringen och prova igen	
	Temperaturinställningen kan vara felaktig	Kontrollera att korrekt tjocklek är vald för fickan och prova igen	
Det finns vågor eller bubblor i fickan	Temperaturinställningen kan vara felaktig	Kontrollera att korrekt tjocklek är vald för fickan och prova igen	
Fickan har fastnat i maskinen	Fickan har fastnat	Maskinen backar dokumentet automatiskt. Om stoppet inte har rensats helt, tryck och håll ner Reverse-knappen medan du drar i fickan för att helt avlägsna fickan.	
Matningsstopp	Fickan placerades med den "öppna änden" först		
	Fickan placerades inte i mitten vid inmatningen		
	Fickan var inte rak vid inmatningen		
	Tom ficka användes		
Lamineringen skadade fickan	Skadade rullar eller lim på rullar	För in rengöringsark i maskinen för att testa och rengöra rullar	

FÖRVARING OCH RENGÖRING

Hur man stänger av maskinen – Om man trycker på av-/påknappen som finns uppe på maskinen så går den in i nerkylningsläge. Värmningselementen stängs av, men rullarna kommer att fortsätta gå tills enheten når den rätta temperaturen för att kunna stängas av helt. Denna funktion minskar på enhetens slitage i längden. Koppla från maskinen vid vägguttaget. Maskinens utsida kan rengöras med en fuktig trasa. Använd inte lösningsmedel eller lättantändliga material vid polering av maskinen. Rengöringsark kan köpas för användning med maskinen. När maskinen är varm - kör arken genom maskinen för att rensa bort eventuella rester från rullarna. För optimal prestanda är det rekommenderat att rengöringsark används regelbundet. (Rengöringsark beställningskod #5320604).

LAMINERINGSKONTROLLER

A	Tænd/sluk-knap	F	Lomme-/dokumentindføringsåbning
B	Standbyknap	G	Indføringshjælp
C	Knapper til valg af lommer ( , 75, 100, 125 µm)	H	Lomme-/dokumentudgang
D	Tilbageførselsknap 	I	Kølesystem/ventilation
E	Bærehåndtag	J	Udgangsbakke

KAPACITET

Ydeevne

Format	A3 / A4
Indføringsbredde	A3 = 318 mm A4 = 240 mm
Lommetykkelse (min.)	75 µm (pr. side)
Lommetykkelse (maks.)	125 µm (pr. side)
Opvarmningstid (anslået)	1 minut
Nedkølingstid	60-90 minutter
Lamineringshastighed (+/- 5 %)	Op til 48 cm/min
Antal ruller	2
Klarmelding	Lys & bip

Automatisk tilbageførsel/Tilbageførselsknap	Ja/Ja
Frit gennemløb/blokeringsikring	Ja
Koldlamining	Ja

Tekniske data

Spænding/frekvens/strømstyrke (Amp)	A3 = 220-240 V AC, 50/60 Hz, 3,4A A4 = 220-240 V AC, 50/60 Hz, 3,4A
Effekt	A3 = 720 Watt A4 = 720 Watt
Mål (HxBxD)	A3 = 109,22 x 569 x 155 mm A4 = 109 x 449,58 x 145 mm
Nettovægt	A3 = 2,1 kg A4 = 1,8 kg
Maks. dokumenttykkelse (lamineringskapacitet)	0,021" / 0,55 mm

VIGTIGE SIKKERHEDSINSTRUKTIONER – GEM TIL FREMTIDIG REFERENCE

- Sæt maskinen til en let tilgængelig stikkontakt.
- For at forhindre elektrisk stød – brug ikke apparatet tæt på vand, spild ikke vand på apparatet, strømledningen eller stikkontakten.

DU SKAL sørge for, at maskinen står på en stabil overflade.

DU SKAL prøvelaminere affaldspapir og indstille maskinen før endelige lamineringer.

DU SKAL fjerne hæfteklammer og andre metalgenstande før laminering.

DU SKAL holde maskinen væk fra varme- og vandkilder.

DU SKAL slukke maskinen efter brug.

DU SKAL tage maskinen ud af stikkontakten, når den ikke skal anvendes i en længere periode.

DU SKAL anvende lommer, der er beregnet til brug med de relevante indstillinger.

DU SKAL holde husdyr væk, når maskinen anvendes.

DU SKAL sørge for, at selvklæbende lommer kun anvendes med kold indstilling.

DU MÅ IKKE lade strømledningen være i kontakt med varme overflader.

DU MÅ IKKE lade strømledningen hænge ned fra skabe eller hylder.

DU MÅ IKKE anvende enheden, hvis strømledningen er beskadiget.

DU MÅ IKKE forsøge at åbne eller på anden vis reparere maskinen.

DU MÅ IKKE overstige maskinens angivne ydeevne.

DU MÅ IKKE lade børn benytte laminatoren uden opsyn af en voksen.

DU MÅ IKKE laminere skarpe eller metalgenstande (for eksempel: hæfteklammer, papirclips).

DU MÅ IKKE laminere varmfølsomme dokumenter (for eksempel: billetter, ultralyd osv.) på varme indstillinger.

DU MÅ IKKE laminere med selvklæbende lommer på varme indstillinger.

DU MÅ IKKE laminere en tom lomme.

FUNKTIONER OG TIPS

• Registreringssystem af lomme

Denne funktion vil registrere og meddele brugeren, hvis der er forkert indføring, eller hvis dokumentet ikke er gået helt igennem maskinen på den normale driftstid og automatisk fører dokumentet tilbage, til blokeringen er fjernet.



"Tilbageførsel"-funktion

Hvis du vil fjerne eller justere en lomme under lamineringen skal du holde tilbageførselsknappen nede, indtil lommen køres ud af indføringsåbningen.



"Hot Swap"-funktion

Hot Swap-funktionen sætter brugeren i stand til at skifte mellem indstillinger for tykke og tynde lommer uden forsinkelser i processen.

- Brug termiske lommer af Fellowes®-mærket for at få de bedste resultater: Enhance 80, Impress 100, Capture 125.

- Selvklæbende (kolde) lommer må kun lamineres på kold indstilling.
- Denne maskine har ikke brug for en indføringsark for at laminere. Den er en mekanisme uden carrier.
- Læg altid den genstand, der skal lamineres, i en lomme i passende størrelse.
- Prøvelaminer altid med en lignende størrelse og tykkelse inden den endelige proces.
- Forbered lomme og genstand til laminering. Placer genstanden centreret inde i lommen, så den rører den forreste lukkede kant. Kontroller, at lommen ikke er for stor til genstanden.
- Hvis det er nødvendigt, skal du skære overskydende materiale af genstanden efter laminering og nedkøling.
- Når der arbejdes med forskellige lommetykkelser (temperaturindstillinger), anbefales det at starte med de tyndeste lommer.

OPSÆTNING AF LAMINERINGSMASKINEN

1. Sørg for, at maskinen står på en stabil overflade.
2. Kontroller, at der er plads nok (min. 50 cm) bag laminatoren til, at dokumenterne kan passere uhindret igennem.
3. Tilslut maskinen til en let tilgængelig stikkontakt.
4. Påsæt udgangsbakken for at få de bedste lamineringsresultater.

SÅDAN LAMINERER DU

5. Tænd på tænd/sluk-knappen (placeret på maskinens bagside). Kontrolpanelknapperne blinker en gang som en del af signallampeproces. Efter denne proces begynder 75 mikron-lampen at blinke.
6. Maskinen bruger som standard automatisk 75 mikron-indstillingen, hvilket tager omkring 60 sekunder. Når maskinen er klar til at laminere med 75 mikron-indstillingen, skifter den blinkende 75 mikron-lampe til konstant rød.
7. Lommeindstillingerne ændres ved at trykke på knapperne + og – for at rulle kontrolpanelet op eller ned. Måleindstillingen vil være blå for kold indstilling og rød for varm indstilling.
8. Læg dokumentet i den åbne lomme. Sørg for, at dokumentet er midterstillet i forhold til den forseglede kant. Brug en lomme i passende størrelse til dokumentet.
9. Sørg for, at lommen sættes i maskinen med den forseglede kant først. Hold lommen lige og midt på i åbningen, ikke i en vinkel. Brug indføringsmarkeringerne som guide.
10. Denne enhed er udstyret med et registreringsystem af lommen, som vil registrere og gøre brugeren opmærksom på, at der er en forkert indføring. Hvis der registreres en blokering, kører maskinen automatisk baglæns i 1-2 sekunder for at hjælpe med at fjerne blokeringen. Tilbageførselsknappen lyser, mens automatisk baglæns er aktiveret. Derefter, hvis blokeringen ikke er fjernet helt, trykkes og holdes tilbageførselsknappen, mens der trækkes i lommen for helt at fjerne lamineringen fra maskinen. Når blokeringen er fjernet, går enheden tilbage til normal drift.
11. Ved udgang kan den laminerede lomme være varm og blød. Fjern straks lommen for den bedste kvalitet og for at forhindre blokering. Læg lommen på en flad overflade for at køle af. Vær forsigtig ved håndtering af en varm lomme. Fjern altid det laminerede dokument før den næste laminering startes. Brug udgangsbakken for bedste præstation/resultater.
12. Slukning af maskinen – Hvis der trykkes på den øverste tænd-knap, går maskinen i afkølingstilstand. Varmerne slukker, men rullerne kører stadig, til enheden når den ønskede temperatur for at slukke helt. Denne funktionalitet reducerer slitage på langt sigt.

HAR DU BRUG FOR HJÆLP?

Lad vores eksperter hjælpe dig med en løsning.

Kundeservice... www.fellowes.com

Ring altid til Fellowes, inden du kontakter købsstedet, se bagsiden for kontaktoplysninger.



FEJLFINDING

Problem	Mulig årsag	Løsning		
Kontrolpanelet er ikke oplyst	Der er ikke tændt for maskinen	Tænd for maskinen på bagsiden ved siden af stik-indgangen og på stikkontakten		
Tilbageførselsknappen blinker rødt	Maskinen har registreret en forkert indføring	Automatisk tilbageførsel bliver aktiveret		
Alle lysdioder blinker svagt	Laminatoren er i Autosluk-tilstand	Tryk på en vilkårlig knap eller tryk to gange på tænd/sluk-knappen for at starte maskinen igen		
Lommen forsegler ikke artiklen helt	Artiklen er måske for tyk til laminering	Kontrollér, at gennemførselstykkelsen er valgt korrekt og før artiklen igennem igen		
	Temperaturindstillingen er måske forkert	Kontrollér, at lommens tykkelse er valgt korrekt og før artiklen igennem igen		
Lommen har bølger eller bobler	Temperaturindstillingen er måske forkert	Kontrollér, at lommens tykkelse er valgt korrekt og før artiklen igennem igen		
Lommen er væk i maskinen	Lommen sidder fast	Maskinen kører automatisk dokumentet baglæns. Hvis blokeringen ikke er fjernet helt, trykkes og holdes tilbageførselsknappen, mens der trækkes i lommen for helt at fjerne lommen.		
Tilstopning	Lommen blev brugt med den åbne ende først			
	Lommen var ikke midterstillet ved indføring			
	Lommen var ikke lige efter indføring			
Der blev anvendt en tom lomme				
Lommen er beskadiget efter laminering		Beskadigede ruller eller lim på rullerne	Kør rengøringsark gennem maskinen for at afprøve og rengøre rullerne	

OPBEVARING OG RENGØRING

Slukning af maskinen – Hvis der trykkes på den øverste strømknop, går maskinen i afkølingstilstand. Varmerne slukker, men valserne kører stadig, til enheden når den ønskede temperatur for at slukke helt. Denne funktionalitet reducerer slitage på langt sigt. Afbryd maskinen fra væggen. Maskinen kan rengøres udvendigt med en fugtig klud. Brug ikke opløsningsmidler eller brandfarlige materialer til at polere maskinen med. Rengøringsark kan købes til brug med maskinen. Når maskinen er varm – kør arkene gennem maskinen for at rengøre enhver rest fra rullerne. For optimal ydeevne anbefales det, at rengøringsarkene anvendes sammen med maskinen regelmæssigt. (Bestillingsnummer til rengøringsark nr. 5320604).

LAMINAATTORIN OHJAIMET

A	Virtakytkin	F	Tasku / dokumentin syöttöaukko
B	Valmuspainike	G	Syötön tukihylly
C	Taskun valintapainikkeet ( , 75,100, 125 mikronia)	H	Taskun / dokumentin ulostulo
D	Suunnanvaihtopainike 	I	Jäähdytysjärjestelmän aukot
E	Kantokahva	J	Poistolevy

LAITTEEN TIEDOT

Suorituskyky

Formaatti	A3 / A4
Syöteleveys	A3 = 318 mm A4 = 240 mm
Taskun paksuus (väh.)	75 mikronia (/puoli)
Taskun paksuus (enint.)	125 mikronia (/puoli)
Lämpenemisaika (arvio)	1 minuutti
Jäähymisaika	60–90 minuuttia
Laminointinopeus (+/–5 %)	Jopa 48 cm/min
Rullien määrä	2
Valmiuden osoittimet	Valo ja äänimerkki

Automaattinen peruutus / Suunnanvaihto	Kyllä/ Kyllä
Esteetön kulku / Tukosten esto -moottori	Kyllä
Kylmälaminointi	Kyllä

Tekniset tiedot

Jännite / Taajuus / Virta (ampeeria)	A3 = 220–240 V AC, 50/60 Hz, 3,4 A A4 = 220–240 V AC, 50/60 Hz, 3,4 A
Tehonkulutus	A3 = 720 W A4 = 720 W
Mitat (K×L×S)	A3 = 109,22 x 569 x 155 mm A4 = 109 x 449,58 x 145 mm
Nettopaino	A3 = 2,1 kg A4 = 1,8 kg
Dokumentin enimmäispaksuus (laminointikapasiteetti)	0,021" / 0,55 mm

TÄRKEITÄ TURVALLISUUSOHJEITA: SÄILYTÄ MYÖHEMPÄÄ KÄYTTÖÄ VARTEN

- Kytke laite pistorasiaan, joka luo on helppo päästä.
- Älä käytä laitetta veden lähettyvillä äläkä läikytä vettä laitteen, virtajohdon tai pistorasian päälle. Sähköiskuvaara.

VARMISTA, että laite on vakaalla alustalla.

TEE koelaminointi jätearkeilla ja säädä laitteen asetuksia ennen lopullista laminointia.

POISTA niitit ja muut metalliosat ennen laminointia.

PIDÄ laite etäällä lämmönlähteistä ja vedestä.

MUISTA katkaista laitteen virta käytön jälkeen.

IRROTA laitteen virtajohto, kun se on käyttämättä pidemmän aikaa.

KÄYTÄ käytettäviä asetuksia varten suunniteltuja taskuja.

PIDÄ lemmikit etäällä laitteesta käytön aikana.

MUISTA varmistaa, että itsekiinnittyviä taskuja käytetään ainoastaan kylmälaminointiasetuksen kanssa.

ÄLÄ anna virtajohdon joutua kosketuksiin kuumien pintojen kanssa.

ÄLÄ anna virtajohdon roikkua kaapista tai hyllystä.

ÄLÄ käytä laitetta, jos virtajohto on vaurioitunut.

ÄLÄ yritä avata tai muuten korjata laitetta.

ÄLÄ ylitä laitteen ilmoitettua suorituskykyä.

ÄLÄ anna lasten käyttää laitetta ilman aikuisen valvontaa.

ÄLÄ laminoi teräviä esineitä tai metalliesineitä (kuten niittejä tai paperiliittimiä).

ÄLÄ laminoi lämmölle herkkiä dokumentteja (kuten lippuja tai ultraäänikuvia) kuumalaminointiasetuksilla.

ÄLÄ laminoi itsekiinnittyviä taskuja kuumalaminointiasetuksilla.

ÄLÄ laminoi tyhjää taskua.

OMINAISUUDET JA VINKKEJÄ

• Taskun seurantajärjestelmä

Tämä toiminto ilmoittaa käyttäjälle havaitsemistaan syöttövirheistä tai jos asiakirja ei ole edennyt täysin laitteen läpi normaalin käyttöajan kuluessa. Asiakirjaa myös peruutetaan automaattisesti, kunnes tukos on selvitetty.



Suunnanvaihtotoiminto

Taskun voi poistaa tai kohdistaa uudelleen laminoinnin aikana pitämällä suunnanvaihtopainiketta painettuna, kunnes tasku tulee ulos syöttöaukosta.



Käytönaikainen vaihtotoiminto

Käytönaikaista vaihtotoimintoa käytettäessä voidaan vaihtaa välittömästi paksusta ohueen taskuun ja päinvastoin ilman käsittelyviiveitä.

- Saat parhaat tulokset käyttämällä Fellowes®-merkkisiä kuumalaminoititaskuja: Enhance 80, Impress 100, Capture 125.

- Käytä ainoastaan kylmälaminointiasetusta itsekiinnittyville taskuille (kylmätaskuille).
- Tämä laite ei tarvitse kelkkaa laminointia varten. Sinä on kelkaton mekanismi.
- Aseta laminoitava kohde aina sopivan kokoiseen taskuun.
- Tee aina koelaminointi samankokoisella ja -paksuisella kohteella ennen lopullista prosessia.
- Valmistelee tasku ja kohde laminointia varten. Aseta kohde taskun keskelle siten, että se koskettaa suljettua etureunaa. Varmista, että tasku ei ole kohteelle liian suuri.
- Leikkaa ylimääräinen materiaali kohteen ympäriltä tarvittaessa laminoinnin ja jäähdytyksen jälkeen.
- Jos laitteessa käytetään eripaksuisia taskuja (lämpöasetukset), on suositeltavaa aloittaa ohuimmista taskuista.

LAMINAATTORIN ASENNUS

1. Varmista, että laite on vakaalla alustalla.
2. Varmista, että laitteen takana on riittävästi tyhjää tilaa (vähintään 50 cm), jotta kohteet pääsevät siirtymään vapaasti laitteen läpi.
3. Kytke laite seinäpistorasiaan, johon pääsee helposti käsiksi.
4. Saat parhaat laminointitulokset kiinnittämällä poistolevyn.

LAMINOINTI

5. Käännä virtapainike On-asentoon (sijaitsee laitteen takana). Ohjauspaneelin painikkeet vilkkuvat kerran osana valojen tarkastusprosessia. Tämän jälkeen 75 mikronin valo alkaa vilkkua.
6. Laite siirtyy automaattisesti 75 mikronin oletusasetukseen, mikä kestää noin 60 sekuntia. Kun laite on valmis laminointiin 75 mikronin asetuksella, vilkkuvaan 75 mikronin valoon siirtyy pysyvä punainen valo.
7. Voit muuttaa taskun asetuksia painamalla painikkeita + ja – siirtyäksesi ylös tai alas ohjauspaneelissa. Asteikossa näkyvä sininen väri ilmaisee kylmää tilaa ja punainen kuumaa tilaa.
8. Aseta asiakirja avoimeen taskuun. Varmista, että asiakirja on asetettu umpinaista reunaa vasten. Käytä asiakirjan kokoon nähden sopivaa taskua.
9. Varmista, että tasku syötetään laitteeseen umpinainen reuna edellä. Pidä tasku suorassa ja syöttöaukkoon kohdistettuna, älä pitele sitä vinossa. Käytä syöttöaukon merkintäjä opasteina.
10. Tässä laitteessa on taskunseurantajärjestelmä, joka ilmoittaa käyttäjälle havaitsemaan syöttövirheen. Jos laite havaitsee tukoksen, asiakirjaa peruutetaan automaattisesti 1–2 sekunnin ajan tukoksen selvittämiseksi. Suunnanvaihtopainikkeeseen syttyy valo, kun automaattinen suunnanvaihto on käynnissä. Mikäli tämä ei selvitä tukosta täysin, pidä suunnanvaihtopainike alaspainettuna ja poista laminaatti kokonaan laitteesta taskua vetämällä. Kun tukos on selvitetty, laite palaa normaaliin toimintatilaan.
11. Laitteesta ulos tullessaan laminointitasku saattaa olla kuuma ja pehmeä. Poista tasku laitteesta välittömästi parhaan laadun takaamiseksi ja tukosten välttämiseksi. Anna taskun jäähtyä tasaisella pinnalla. Ole varovainen kuumaa taskua käsitellessäsi. Poista laminoidut asiakirjat laitteesta aina ennen uuden laminoinnin aloittamista. Saat parhaat tulokset käyttämällä poistolevyä.
12. Laitteen sammuttaminen – Laite siirtyy jäähdystilaan ylempää virtapainiketta painettaessa. Lämmittimet sammuvat, mutta telat käyvät, kunnes laite saavuttaa laitteen täydelliseen sammumiseen tarvittavan lämpötilan. Tämä toiminto vähentää laitteen kulumista.

TARVITSETKO APUA?

Ammattilaisemme voivat auttaa ongelmien ratkaisussa.

Asiakaspalvelu: www.fellowes.com

Soita aina Fellowesille ennen kuin otat yhteyttä jälleenmyyjäsi, katso yhteystiedot takakannesta.

VIANETSINTÄ

Ongelma	Mahdollinen syy	Ratkaisu
Hallintapaneeliin ei syty valoa	Laite ei ole kytketty päälle	Kytke laite päälle sen takaosan liittimen vieressä olevasta virtakytkimestä ja liittämällä pistoke pistorasiaan.
Suunnanvaihtopainikkeessa vilkkuu punainen valo	Laite on havainnut syöttövirheen	Automaattinen suunnanvaihtotoiminto käynnistyy
Kaikissa merkkivaloissa vilkkuu himmeä valo	Laminointikone on siirtynyt Automaattinen sammutus -tilaan	Paina mitä tahansa painiketta tai sammuta laite ja käynnistä se uudelleen
Laminointitasku ei sulkeudu täysin kohteen ympärille	Kohde saattaa olla liian paksu laminoitavaksi	Tarkista, että oikea paksuus on valittu ja syötä uudelleen
Tasku aaltoilee tai siinä on ilmakuplia	Lämpötila-asetus saattaa olla virheellinen	Tarkista, että oikea taskun paksuus on valittu ja syötä uudelleen
Tasku katosi laitteeseen	Lämpötila-asetus saattaa olla virheellinen	Tarkista, että oikea taskun paksuus on valittu ja syötä uudelleen
Tukos	Tasku jumiutui	Laite peruuttaa asiakirjan automaattisesti. Jos tukosta ei selvitetty kokonaan, pidä suunnanvaihtopainike alaspainettuna ja poista tasku kokonaan vetämällä sitä.
	Tasku työnnettiin laitteeseen avoin reuna edellä	
	Taskua ei asetettu syöttöaukon keskelle	
	Tasku ei ollut suorassa laitteeseen syötettäessä	
Laminointi vahingoitti taskua	Laitteeseen työnnettiin tyhjä tasku	
Laminointi vahingoitti taskua	Telat ovat vioittuneet tai niissä on liimaa	Testaa ja puhdista telat viemällä puhdistusarkkeja laitteen läpi

SÄILYTYS JA PUHDISTUS

Laitteen sammuttaminen – Laite siirtyy jäähdystilaan ylempää virtapainiketta painettaessa. Lämmittimet sammuvat mutta telat käyvät vielä, kunnes laite saavuttaa laitteen täydelliseen sammumiseen tarvittavan lämpötilan. Tämä toiminto vähentää laitteen kulumista. Irrota pistoke pistorasiasta. Laitteen ulkopuoli voidaan puhdistaa kostealla pyyhkeellä. Älä käytä liuottimia tai herkästi syttyviä aineita laitteen kiilloitukseen. Puhdistusarkkeja voidaan ostaa laitteessa käytettäväksi. Puhdista jäämät teloista ajamalla arkit laitteen läpi sen ollessa lämmin. Parhaisiin tuloksiin päästään, kun puhdistusarkkeja käytetään säännöllisesti. (Puhdistusarkkien tilauskoodi #5320604).

LAMINATORKONTROLLER

A	På/av-bryter	F	Inngang for lomme/dokument
B	Standbyknapp	G	Innleggsstøttehylle
C	Lommevalgknapper ( , 75, 100, 125 mikroner)	H	Utgang for lomme/dokument
D	Reversknapp 	I	Kjølesystemventiler
E	Bærehåndtak	J	Utskuff

KAPASITET

Kapasitet

Format	A3 / A4	Automatisk reversering/Revers	Ja/Ja
Innleggsbredde	A3 = 318 mm A4 = 240 mm	Klar bane- / antiblokkeringsmotor	Ja
Lommetykkelse (min.)	75 mikroner (pr. side)	Kaldlaminering	Ja
Lommetykkelse (maks.)	125 mikroner (pr. side)	Teknisk data	
Oppvarmingstid (estimert)	1 minutt	Spenning/frekvens/strøm (ampere)	A3 = 220–240 V AC, 50/60 Hz, 3,4A A4 = 220–240 V AC, 50/60 Hz, 3,4A
Avkjølingstid	60–90 minutter	Wattforbruk	A3 = 720 Watt A4 = 720 Watt
Lamineringshastighet (+/- 5 %)	Opptil 48 cm/min	Dimensjoner (HxBxD)	A3 = 109,22 x 569 x 155 mm A4 = 450 x 144 x 108 mm
Antall ruller	2	Nettvekt	A3 = 2,1 kg A4 = 1,8 kg
Klarsignal	Lys og lyd	Maks. dokumenttykkelse (lamineringskapasitet)	0,021" / 0,55 mm

VIKTIGE SIKKERHETSINSTRUKSER – TA VARE PÅ DISSE FOR FREMTIDIG BRUK

- Koble maskinen til nærmeste, lett-tilgjengelige kontakt.
- For å unngå elektrisk støt bør du ikke bruke maskinen nær vann. Ikke søl vann på maskinen, ledningen eller veggkontakten.

- HUSK** å forsikre deg om at maskinen står på et stabilt underlag.
- HUSK** å teste biter av laminatark og stille inn maskinen før endelig laminering.
- HUSK** å fjerne stifter og andre metallartikler før laminering.
- HUSK** å holde maskinen unna varme- og vannkilder.
- HUSK** å slå av maskinen etter hver bruk.
- HUSK** å koble fra maskinen når den ikke skal brukes på en stund.
- HUSK** å bruke lommer som er lagd for de gjeldende innstillingene.
- HUSK** å holde kjøledyr unna maskinen når den er i bruk.
- HUSK** å forsikre deg om at selvklebende lommer kun blir brukt på kald innstilling.

- IKKE** la strømkabelen komme i kontakt med varme overflater.
- IKKE** la strømkabelen henge fra skap eller hyller.
- IKKE** bruk apparatet hvis strømkabelen er skadet.
- IKKE** forsøk å åpne maskinen eller reparere den.
- IKKE** overskrid maskinens oppgitte kapasitet.
- IKKE** la mindreårige betjene maskinen uten oppsyn av en voksen.
- IKKE** laminar skarpe gjenstander eller metallgjenstander (f.eks: stifter, binders).
- IKKE** laminar varmesensitive dokumenter (f.eks: billetter, ultralydbilder osv.) på varme innstillinger.
- IKKE** laminar med selvklebende lommer på varme innstillinger.
- IKKE** laminar tomme lommer.

EGENSKAPER OG TIPS

- **System for lommedeteksjon**

Denne funksjonen detekterer og varsler brukeren dersom et dokument er fastkjørt eller ikke har gått helt gjennom maskinen innen en viss tid, og reverserer dokumentet automatisk til det er fjernet.



- **Reversfunksjon**

For å fjerne eller justere posisjonen til en lomme mens lamineringen pågår, trykk på og hold inne reversknappen til lommen har kommet ut av innleggsporten.



- **Varmbyttefunksjon**

Med varmbyttefunksjonen kan brukeren umiddelbart veksle mellom innstillingene for tykke og tynne lommer uten å forsinke prosessen.

- For best resultat anbefaler vi Fellowes® termiske lommer: Enhance 80, Impress 100, Capture 125.
- På selvklebende (kalde) lommer bruk kun kald innstilling.
- Denne maskinen trenger ikke en bærer for å laminere. Det er en bærer-fri mekanisme.
- Legg alltid artikkelen som skal lamineres, i en lomme i passende størrelse.
- Test alltid laminering med noe i lignende størrelse og tykkelse før endelig laminering.
- Klargjør lomme og artikkel for laminering. Plasser artikkelen sentrert i lommen og i berøring med den førende forseglede kanten. Forsikre deg om at lommen ikke er for stor for artikkelen.
- Om nødvendig, klipp bort overflødig materiale rundt artikkelen etter laminering og avkjøling.
- Ved arbeid med forskjellige lommetykkelser (temperaturinnstillinger) er det anbefalt å starte først med de tynneste lommene.

SETTE OPP LAMINERINGSMASKINEN

1. Forsikre deg om at maskinen står på et stabilt underlag.
2. Kontroller at det er nok åpen plass (min. 50 cm) bak maskinen, slik at artiklene kan passere fritt gjennom.
3. Koble maskinen til en lett tilgjengelig kontakt.
4. Sett på utskuffen for best resultat.

HVORDAN LAMINERE

5. Slå på av/på-knappen (bak på maskinen). Knappene på betjeningspanelet vil blinke én gang som en selvtest. Etter dette begynner 75 mikron-lyset å blinke.
6. Som standard bruker maskinen automatisk 75 mikron-innstillingen. Dette tar ca. 60 sekunder. Når maskinen er klar til laminering på 75 mikron-innstillingen, begynner det blinkende 75 mikron-lyset å lyse rødt konstant.
7. Hvis du ønsker å endre lommeinstillningene, trykker du på knappene + og – for å rulle opp eller ned på betjeningspanelet. Skalainnstillingen er blå for kalde og rød for varme innstillinger.
8. Legg dokumentet i den åpne lommen. Sørg for at dokumentet er sentrert mot den forseglede kanten. Bruk riktig lommemestørrelse for dokumentet.
9. Sørg for at lommen går inn i maskinens forseglede kant først. Hold lommen rett og sentrert i sporet, ikke på skrå. Bruk merkingen på maskinen som en guide.
10. Denne maskinen er utstyrt med et system for lommedeteksjon som vil detektere og varsle brukeren ved fastkjøring. Dersom maskinen detekterer en blokkering, vil den automatisk reversere dokumentet i et par sekunder slik at dokumentet kan fjernes. Reverseringsknappen vil lyse når automatisk reversering pågår. Hvis papirstoppen ikke fjernes helt, må du holde inne reverseringsknappen mens du trekker ut lommen fra maskinen for å fjerne laminatet. Når blokkeringen er fjernet, vil maskinen gå tilbake til normal modus.
11. Når dokumentet kommer ut av maskinen, kan den laminerte lommen være varm og myk. For best resultat og for å hindre fastkjøring må du straks fjerne lommen fra maskinen. Plasser lommen på et flatt underlag slik at den kan kjøle seg ned. Vær forsiktig når du håndterer et varmt laminat. Fjern alltid et laminert dokument før du starter neste laminering. Bruk utskuffen for best ytelse/resultat.
12. Slå av maskinen – Hvis du trykker på av/på-knappen øverst, vil maskinen gå i nedkjølingsmodus. Varmeelementene slås av, men valsene vil fortsatt gå rundt frem til maskinen har nådd ønsket temperatur, for deretter å slås helt av. Denne funksjonaliteten reduserer slitasje på maskinen over tid.

TRENGER DU HJELP?

La våre eksperter hjelpe deg med å finne en løsning.

Kundeservice: www.fellowes.com

Ta alltid kontakt med Fellow's før du kontakter kjøpsstedet. Se dekslet på baksiden for kontaktinformasjon.

FEILSØKING

Problem	Mulig årsak	Løsning	
Ingen belysning i betjeningspanelet	Maskinen er ikke slått på	Slå på maskinen på baksiden og kontroller at støpselet er satt i stikkkontakten	
Reverseringsknappen blinker rødt	Maskinen har oppdaget en matingsfeil	Autoreversering er aktivert	
Alle lysdioder blinker svakt	Lamineringsmaskinen har slått seg av automatisk	Trykk på en knapp eller slå av/på-knappen av og på for å starte maskinen på nytt.	
Lommen forseglar ikke gjenstanden helt	Gjenstanden er for tykk til å bli laminert	Kontroller at riktig tykkelse er valgt, og prøv på nytt	
	Temperaturinnstillingen kan være feil	Kontroller at riktig lommetrykkelse er valgt, og prøv på nytt	
Det er bobler eller bølger på lommen	Temperaturinnstillingen kan være feil	Kontroller at riktig lommetrykkelse er valgt, og prøv på nytt	
Papiret er forsvunnet i maskinen	Lommen sitter fast	Maskinen vil automatisk reversere dokumentet. Hvis blokkeringen ikke fjernes helt, må du trykke på reverseringsknappen og holde den nede mens du trekker i lommen for å fjerne den helt.	
Fastkjøring	Lommen ble satt inn med den åpne enden først		
	Lommen var ikke sentrert ved innkjøring		
	Lommen var ikke rett ved innkjøring		
Lommen er skadet etter laminering	Det ble brukt en tom lomme		
	Valsene er skadet eller det er lim på rullene	Send rengjøringsark gjennom maskinen for å prøve valsene og rengjøre dem	

LAGRING OG RENGJØRING

Slå av maskinen – Hvis du trykker på den øverste strømknappen, går maskinen i nedkjølingsmodus. Varmeelementene slås av, men valsene vil fortsatt gå rundt frem til maskinen har nådd ønsket temperatur, for deretter å slås helt av. Denne funksjonaliteten reduserer slitasje på maskinen over tid. Trekk ut kontakten fra veggen. Maskinen kan rengjøres utvendig med en fuktig klut. Bruk ikke løsemidler eller lett antenkelige materialer på maskinen. Det er mulig å kjøpe rengjøringsark for bruk med maskinen. Når maskinen er varm – kjør arkene gjennom maskinen for å fjerne eventuelt restmateriale fra valsene. For optimal ytelse anbefaler vi at du kjører rengjøringsark gjennom maskinen regelmessig. (Rengjøringsark bestillings-nr. #5320604).

ELEMENTY SYSTEMU OBSŁUGI LAMINATORA

A	Przycisk włącz/wyłącz	F	Szczelina do wprowadzania dokumentu do laminacji
B	Przycisk trybu czuwania	G	Podpórka wprowadzanego dokumentu
C	Przyciski wyboru folii ( , 75,100, 125 mikronów)	H	Wyjście zalaminowanego dokumentu
D	Przycisk cofania 	I	Szczeliny wentylacyjne układu chłodzenia
E	Uchwyty do przenoszenia	J	Taca odbiorcza

PARAMETRY

Wydajność

Format	A3 / A4
Szerokość wejściowa	A3 = 318 mm A4 = 240 mm
Grubość folii laminacyjnej (min.)	75 mikronów (każda strona)
Grubość folii laminacyjnej (maks.)	125 mikronów (każda strona)
Czas nagrzewania (przybliżony)	1 minuta
Czas stygnięcia	60-90 minut
Szybkość laminowania (+/- 5%)	Do 48 cm/min
Liczba wałków	2
Sygnalizacja stanu gotowości	światlna i dźwiękowa

Cofanie automatyczne/Cofanie	Tak/Tak
Mechanizm czystej ścieżki/zapobiegania zakleszczeniu	Tak
Laminowanie na zimno	Tak

Parametry techniczne

Napięcie / częstotliwość/ natężenie	A3 = 220-240 V AC, 50/60 Hz, 3,4 A A4 = 220-240 V AC, 50/60 Hz, 3,4 A
Moc znamionowa	A3 = 720 W A4 = 720 W
Wymiary (wysokość x szerokość x głębokość)	A3 = 109,22 x 569 x 155 mm A4 = 109 x 449,58 x 145 mm
Masa netto	A3 = 2,1 kg A4 = 1,8 kg
Maksymalna grubość dokumentu (zdolność laminowania)	0,021" / 0,55 mm

WAŻNE ZASADY BEZPIECZEŃSTWA - ZACHOWAĆ DO PÓZniejszego UŻYTKU

- Podłącz urządzenie do łatwo dostępnego gniazdka.
- Aby ograniczyć ryzyko porażenia prądem elektrycznym, nie należy stosować urządzenia w pobliżu wody, rozlewać wody na obudowę urządzenia, przewód zasilający ani gniazdko elektryczne.

NALEŻY ustawić urządzenie na stabilnej powierzchni.

NALEŻY przeprowadzić próbną laminację i dostosować parametry urządzenia przed jego użytkowaniem.

NALEŻY usunąć zszywki i inne metalowe przedmioty przed rozpoczęciem laminacji.

NALEŻY umieścić urządzenie z dala od źródeł ciepła i wody.

NALEŻY wyłączyć urządzenie po każdym użyciu.

NALEŻY odłączyć wtyczkę, gdy urządzenie nie jest używane przez dłuższy czas.

NALEŻY dostosować ustawienia do używanej folii laminacyjnej.

NALEŻY uniemożliwić dostęp zwierząt domowych do urządzenia będącego w użyciu.

NALEŻY stosować folię samoprzylepną tylko do laminowania na zimno.

NIE pozostawiać przewodu zasilającego w styczności z gorącymi powierzchniami.

NIE dopuścić, aby przewód zasilający zwiisał z szafek lub półek.

NIE używać urządzenia, jeśli przewód zasilający jest uszkodzony.

NIE otwierać ani nie podejmować prób naprawy urządzenia.

NIE przekraczać podanych parametrów wydajności urządzenia.

NIE pozwalać dzieciom na samodzielną obsługę urządzenia.

NIE laminować ostrych ani metalowych przedmiotów (np. zszywki, spinacze).

NIE laminować na gorąco dokumentów wrażliwych na wysokie temperatury (np. bilety, zdjęcia USG itp).

NIE laminować na gorąco z użyciem samoprzylepnych folii do laminacji (które wymagają ustawienia laminacji na zimno).

NIE laminować pustych folii do laminacji.

FUNKCJE I PORADY

• System monitorowania folii laminacyjnej

Dzięki tej funkcji urządzenie wykrywa, że dokument został wprowadzony nieprawidłowo lub nie przeszedł w całości przez laminator w normalnym czasie działania, ostrzega o tym użytkownika i automatycznie wycofuje dokument do czasu usunięcia blokady.

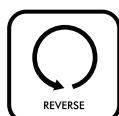

Funkcja cofania

Aby usunąć lub wyrównać folię podczas laminowania przyciśnij i trzymaj przycisk cofania aż do wycofania folii ze szczeliny laminatora.



Funkcja Hot Swap

Funkcja Hot Swap umożliwia użytkownikowi szybką zmianę ustawień laminacji pomiędzy grubą i cienką folią bez żadnych opóźnień w pracy.

- W celu uzyskania najlepszych rezultatów należy stosować folie do laminowania na gorąco marki Fellowes®: Enhance 80, Impress 100, Capture 125.

- Folię samoprzylepną należy stosować tylko do laminowania na zimno.
- Ten model laminatora nie wymaga używania carriera. Jest to urządzenie laminujące bez carriera.
- Dokument należy zawsze umieszczać w folii do laminacji odpowiedniego rozmiaru.
- Przed laminacją właściwą należy zawsze wykonać laminację próbną o podobnym rozmiarze i grubości.
- Przygotować folię i dokument do laminacji. Umieścić dokument w folii tak, aby był wyśrodkowany i stykał się z wiodącą krawędzią zgrzaną. Upewnić się, że folia do laminacji nie jest za duża dla laminowanego dokumentu.
- W razie potrzeby, po zalaminowaniu i ostygnięciu można przyciąć nadmiar materiału wokół dokumentu.
- Korzystając z folii o różnych grubościach (ustawieniach temperatury) zaleca się rozpoczęcie od najcieńszych folii.

PRZYGOTOWANIE LAMINATORA DO PRACY

1. Urządzenie należy umieścić na stabilnej powierzchni.
2. Sprawdzić, czy za urządzeniem znajduje się dostateczna wolna przestrzeń (minimum 50 cm), aby umożliwić swobodne wysuwanie laminowanych dokumentów.
3. Podłączyć urządzenie do gniazdka, do którego masz łatwy dostęp.
4. Zamocować tacę odbiorczą, aby uzyskać najlepszy rezultat laminowania.

JAK NALEŻY LAMINOWAĆ

5. Włączyć zasilanie przyciskiem znajdującym się z tyłu urządzenia. Przyciski na panelu sterowania migną jednokrotnie w ramach kontroli systemu przy pomocy diod. Następnie kontrolka stanu 75 mikronów zacznie migać.
6. Urządzenie automatycznie powróci do ustawienia 75 mikronów, co zajmie około 60 sekund. Gdy urządzenie będzie gotowe do laminowania przy ustawieniu 75 mikronów, kontrolka stanu 75 mikronów przestanie migać i będzie stale świecić na czerwono.
7. Aby zmienić ustawienia folii, należy naciskać przyciski + i –, przewijając ustawienia na panelu sterowania. Podziałka ma kolor niebieski dla ustawienia laminowania na zimno i czerwony dla laminowania na gorąco.
8. Umieścić dokument w otwartej folii. Upewnić się, że dokument jest wyśrodkowany względem zgrzanego brzegu. Użyć folii w rozmiarze odpowiednim dla dokumentu.
9. Dopilnować, aby folia była włożona do urządzenia krawędzią zgrzaną do przodu. Folia powinna być wprowadzana prosto i wyśrodkowana względem szczeliny; nie należy wsuwać jej pod kątem. W tym celu użyć oznaczeń na szczelinie.
10. Urządzenie jest wyposażone w system monitorowania folii laminacyjnej, dzięki czemu wykrywa, że folia została wprowadzona nieprawidłowo, i ostrzega o tym użytkownika. W razie wykrycia blokady urządzenie uruchomi automatyczne cofanie w ciągu 1–2 sekund, aby ułatwić usunięcie blokady. W trakcie automatycznego cofania przycisk Reverse (cofania) będzie się świecił. Następnie, jeśli blokada nie zostanie całkowicie usunięta, naciśnięcie i przytrzymanie przycisk Reverse (cofania) jednocześnie pociągając za folię, aby całkowicie usunąć laminat z urządzenia. Po usunięciu blokady urządzenie powróci do zwykłego trybu działania.
11. Po wysunięciu zalaminowany dokument może być gorący i miękki. Aby uzyskać najlepszą jakość i zapobiec blokadzie, należy bezzwłocznie wyjąć zalaminowany dokument. Umieścić dokument na płaskiej powierzchni do wystygnięcia. Przy przenoszeniu gorącego dokumentu należy zachować ostrożność. Zawsze należy wyjąć zalaminowany dokument przed rozpoczęciem laminacji kolejnego dokumentu. Aby uzyskać najlepsze rezultaty, należy używać tacy odbiorczej.
12. Wyłączenie urządzenia – po naciśnięciu górnego przycisku zasilania urządzenie przejdzie w tryb ochładzania. Elementy grzewcze zostaną wyłączone, ale wałki będą nadal działać do momentu, aż urządzenie osiągnie odpowiednią temperaturę umożliwiającą jego całkowite wyłączenie. Funkcja ta ogranicza zużycie urządzenia w dłuższym okresie.

POTRZEBNA POMOC?

Nasi eksperci z przyjemnością zaoferują pomoc w rozwiązaniu ewentualnych problemów.

Dział Obsługi Klienta... www.fellowes.com

Przed skontaktowaniem się z punktem zakupu urządzenia prosimy o kontakt telefoniczny z firmą Fellowes. Dane kontaktowe znajdują się na zewnętrznej okładce.



ROZWIĄZYWANIE PROBLEMÓW TECHNICZNYCH

Problem	Możliwa przyczyna	Rozwiązanie	
Brak podświetlenia panelu sterowania	Urządzenie nie jest włączone	Włączyć urządzenie przełącznikiem znajdującym się z tyłu obok gniazda wtyczki oraz przy gniazdku sieciowym	
Przycisk Reverse (cofania) miga na czerwono	Urządzenie wykryło nieprawidłowe wprowadzenie folii	Funkcja automatycznego cofania jest aktywna	
Wszystkie diody LED migają przygaszonym światłem	Laminator jest w trybie automatycznego wyłączenia	Aby ponownie uruchomić urządzenie, należy nacisnąć dowolny przycisk lub wyłączyć i włączyć je przyciskiem zasilania	
Przedmiot nie został całkowicie zalaminowany w folii	Przedmiot może być zbyt gruby do laminowania	Sprawdzić, czy prawidłowo wybrano grubość szczeliny, a następnie spróbować ponownie	
	Ustawienie temperatury może być nieprawidłowe	Sprawdzić, czy prawidłowo wybrano grubość folii, a następnie spróbować ponownie	
Na folii znajdują się marszczenia lub pęcherzyki powietrza	Ustawienie temperatury może być nieprawidłowe	Sprawdzić, czy prawidłowo wybrano grubość folii, a następnie spróbować ponownie	
Folia pozostała wewnątrz urządzenia	Folia się zacięła	Urządzenie automatycznie wycofa dokument. Jeśli blokada nie zostanie całkowicie usunięta, naciśnięcie i przytrzymanie przycisk Reverse (cofania), jednocześnie pociągając za folię, aby usunąć ją w całości.	
Blokada	Folię włożono „otwartym” brzegiem naprzód		
	Folia nie została wyśrodkowana względem szczeliny		
	Folia nie została włożona do szczeliny pod kątem prostym		
	Użyto pustej folii		
Folia po laminowaniu jest uszkodzona	Uszkodzone wałki lub klej na wałkach	Przeciągnąć przez urządzenie arkusze czyszczące w celu sprawdzenia i wyczyszczenia wałków	

PRZECHOWYWANIE I CZYSZCZENIE

Wyłączenie urządzenia – po naciśnięciu górnego przycisku zasilania urządzenie przejdzie w tryb ochładzania. Elementy grzewcze zostaną wyłączone, ale wałki będą nadal działać do momentu, aż urządzenie osiągnie odpowiednią temperaturę umożliwiającą jego całkowite wyłączenie. Funkcja ta ogranicza zużycie urządzenia w dłuższym okresie. Odłączyć urządzenie od zasilania sieciowego. Obudowę zewnętrzną urządzenia można czyścić wilgotną szmatką. Nie używać rozpuszczalników ani łatwopalnych środków do czyszczenia urządzenia. Do urządzenia można nabyć arkusze czyszczące. Gdy urządzenie jest rozgrzane, przepuścić arkusze przez urządzenie, aby wyczyścić wałki ze wszelkich pozostałości. Aby uzyskać optymalną wydajność, zaleca się regularne stosowanie arkuszy czyszczących. (Kod do zamówienia arkuszy czyszczących #5320604).

ЭЛЕМЕНТЫ УПРАВЛЕНИЯ ЛАМИНАТОРА

A	Выключатель	F	Отверстие для подачи пакета/документа
B	Кнопка режима ожидания	G	Опорная полка подачи документа
C	Кнопки выбора пакета ( , 75, 100, 125 микрон)	H	Отверстие выхода пакета/документа
D	Кнопка реверса 	I	Отверстия охлаждающей системы
E	Ручки для транспортировки	J	Выходной лоток

ТЕХНИЧЕСКИЕ ВОЗМОЖНОСТИ

Рабочие характеристики

Формат	A3 / A4
Входная ширина	A3 = 318 мм A4 = 240 мм
Минимальная толщина пакета	75 микрон (на одну сторону)
Максимальная толщина пакета	125 микрон (на одну сторону)
Время разогрева (примерно)	1 минута
Время охлаждения	60-90 минут
Скорость ламинирования (+/- 5%)	до 48 см/мин
Количество валиков	2
Индикация готовности	Световой и звуковой сигнал

Автоматический обратный ход/Обратный ход Имеется/Имеется

Функция защиты от замятия Имеется

Холодная ламинация Имеется

Технические данные

Напряжение / Частота / Ток (А)	A3 = 220-240 В переменного тока, 50/60 Гц, 3,4 А A4 = 220-240 В переменного тока, 50/60 Гц, 3,4 А
Мощность	A3 = 720 Ватт A4 = 720 Ватт
Размеры (высота/ ширина/ глубина)	A3 = 570 x 155 x 108 мм A4 = 450 x 143 x 108 мм
Масса нетто	A3 = 2,1 кг A4 = 1,8 кг
Максимальная толщина документа (параметры ламинирования)	0,55 мм / 0,021 дюйма



ВАЖНЫЕ ИНСТРУКЦИИ ПО ТЕХНИКЕ БЕЗОПАСНОСТИ - СОХРАНИТЬ ДЛЯ ИСПОЛЬЗОВАНИЯ В ДАЛЬНЕЙШЕЙ РАБОТЕ

- Включите устройство в легкодоступную розетку.

- Во избежание поражения электрическим током не пользуйтесь устройством в непосредственной близости от воды, а также избегайте попадания воды на устройство, шнур питания и стенную розетку.

ОБЯЗАТЕЛЬНО убедитесь, что устройство установлено на устойчивой поверхности.

ОБЯЗАТЕЛЬНО проверяйте качество ламинирования и настройки устройства на бракованных листах перед тем как приступить к окончательному ламинированию.

ОБЯЗАТЕЛЬНО удалите скобы и другие металлические детали до начала ламинирования.

ОБЯЗАТЕЛЬНО храните устройство вдали от источников тепла и влаги.

ОБЯЗАТЕЛЬНО отключайте устройство после завершения работы.

ОБЯЗАТЕЛЬНО отключайте устройство от электросети на период длительного простоя.

ОБЯЗАТЕЛЬНО используйте пакеты в соответствии с установленным для них температурным режимом.

ОБЯЗАТЕЛЬНО исключите присутствие домашних животных в непосредственной близости от работающего устройства.

ОБЯЗАТЕЛЬНО используйте самоклеющиеся пакеты только в режиме низкой рабочей температуры.

НЕ допускайте контакта шнура питания с горячей поверхностью.

НЕ допускайте свисания шнура питания со шкафов и полок.

НЕ эксплуатируйте устройство с поврежденным шнуром питания.

НЕ пытайтесь самостоятельно открывать или ремонтировать устройство.

НЕ подвергайте устройство нагрузкам, превышающим характеристики, указанные в его спецификации.

НЕ разрешайте детям пользоваться устройством без присмотра взрослых.

НЕ ламинируйте острые и металлические предметы (например, скобы, скрепки для бумаг).

НЕ ламинируйте документы, чувствительные к тепловому воздействию (например, билеты, рентгеновские снимки и т.д.) в режимах высокой рабочей температуры.

НЕ используйте самоклеющиеся пакеты в режимах высокой рабочей температуры.

НЕ ламинируйте пустые пакеты.

ОПИСАНИЕ ФУНКЦИЙ И ПРАКТИЧЕСКИЕ СОВЕТЫ

• Система отслеживания ламинирующих пакетов

Эта функция обнаруживает неправильную подачу и предупреждает об этом пользователя, а также определяет, когда документ не полностью прошел через устройство за обычное время работы, и автоматически возвращает документ до устранения зажима.

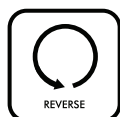

Функция «реверса»

Чтобы извлечь или поправить пакет во время ламинирования, нажмите и удерживайте кнопку реверса, пока пакет не будет извлечен из приемного отверстия.



Функция «горячей замены»

Функция «горячей замены» позволяет пользователю чередовать выбор настроек для толстых пакетов с настройками для тонких пакетов, не замедляя процесса ламинирования.

- Для получения оптимальных результатов используйте термopakеты марки Fellowes®: Enhance 80, Impress 100, Capture 125.

- При работе с самоклеющимися пакетами («холодными» пакетами) используйте только режим низкой рабочей температуры.

- Данный тип устройства не предполагает наличие несущего приспособления для ламинирования. Используемый в нем механизм исключает необходимость такого приспособления.

- Всегда вставляйте ламинируемый предмет в пакет соответствующих размеров.

- Перед окончательным ламинированием всегда проверяйте работу устройства на бракованных листах того же размера и толщины, что и ламинируемый предмет.

- Приготовьте пакет и ламинируемый предмет. Поместите предмет в центр пакета так, чтобы он прилегал к направляющей уплотненной кромке. Убедитесь в соответствии пакета размерам предмета.

- В случае необходимости, обрежьте избыточный материал вокруг предмета после его ламинирования и охлаждения.

- При работе с пакетами разной толщины (разными температурными режимами) ламинирование рекомендуется начинать с самых тонких пакетов.

УСТАНОВКА И ПОДГОТОВКА ЛАМИНАТОРА К ЭКСПЛУАТАЦИИ

1. Убедитесь, что устройство установлено на устойчивой поверхности.
2. Обеспечьте достаточное количество свободного пространства (минимум 50 см) за тыльной стороной устройства для беспрепятственного прохождения предметов через рабочую область.
3. Включите устройство в легкодоступную розетку.
4. Подсоедините выходной лоток для достижения оптимального ламинирования.

ОПИСАНИЕ ПРОЦЕССА ЛАМИНИРОВАНИЯ

5. Нажмите кнопку питания (расположена на задней панели устройства). Кнопки панели управления мигнут один раз в процессе проверки работы контрольных индикаторов. После этого индикатор настройки 75 микрон начнет мигать.
6. Устройство автоматически переключается на заданную по умолчанию толщину ламинирования 75 микрон в течение приблизительно 60 секунд. Когда устройство будет готово к ламинированию с толщиной пленки 75 микрон, мигающий индикатор 75 микрон начнет светиться постоянным красным цветом.
7. Для переключения между различными режимами настроек пакета нажимайте кнопки + и – на панели управления. Для холодного ламинирования настройки масштабирования будут синими, а для горячего – красными.
8. Поместите документ в открытый пакет. Убедитесь, что он правильно размещен относительно центра запаянного края. Используйте для документов пакеты соответствующих размеров.
9. Убедитесь, что документ будет подаваться в устройство запаянным краем. Разместите пакет в приемнике документов ровно и по центру. Не размещайте его под углом. Ориентируйтесь по отметкам на приемнике.
10. Это устройство оснащено системой отслеживания ламинирующих пакетов, которая обнаруживает неправильную подачу и предупреждает пользователя об этом. Если обнаружено замятие, устройство автоматически переключится на обратный ход на 1–2 секунды для его устранения. Загорится кнопка обратного хода, пока включается автоматический обратный ход. Если после этого пакет будет все еще зажат, нажмите и удерживайте кнопку обратного хода и одновременно вытаскивайте пакет, пока он не будет полностью извлечен из устройства. Когда замятие будет устранено, устройство возвратится в обычный режим работы.
11. После выхода ламинированный пакет может быть горячим и мягким. Для достижения максимального качества и предотвращения замятия сразу же заберите пакет. Положите пакет на плоскую поверхность для охлаждения. Будьте осторожны, обращаясь с горячим пакетом. Всегда убирайте ламинированный документ перед вставкой следующего ламинирующего пакета. Для максимальной эффективности/результатов используйте выходной лоток.
12. Выключение устройства. При нажатии верхней кнопки питания устройство перейдет в режим остывания. Нагреватели отключатся, но валики все еще будут прокручиваться, пока устройство не остынет до требуемой температуры и полностью не выключится. Эта функция уменьшает долгосрочный износ и срабатывание устройства.

ТРЕБУЕТСЯ ПОМОЩЬ?

Наши квалифицированные специалисты готовы помочь.

Служба поддержки клиентов: www.fellowes.com

Прежде чем обращаться по месту приобретения, свяжитесь с представителями “Fellowes”; контактная информация указана на задней крышке устройства.

ПОИСК И УСТРАНЕНИЕ НЕИСПРАВНОСТЕЙ

Неисправность	Возможная причина	Способ устранения
На панели управления отсутствует индикация	Устройство не включено	Подсоедините шнур питания в гнездо на задней панели устройства и включите его в розетку
Кнопка обратного хода мигает красным	Устройство обнаружило неправильную подачу пакета	Включен режим автоматического обратного хода
Все индикаторы мигают тусклым светом	Ламинирующее устройство переключилось в режим автоматического отключения	Нажмите любую кнопку или кнопку питания, чтобы перезапустить устройство
Пакет запаивает документ не полностью	Документ имеет слишком большую толщину для запайвания	Проверьте, правильно ли выбрана толщина документа и пропустите его через устройство еще раз
	Возможно неправильно настроена температура	Проверьте, правильно ли выбрана толщина пакета и пропустите его через устройство еще раз
Ламинированная поверхность имеет морщины и пузыри	Возможно неправильно настроена температура	Проверьте, правильно ли выбрана толщина пакета и пропустите его через устройство еще раз
Пакет остался в устройстве	Пакет зажат	Устройство автоматически возвратит документ. Если пакет будет все еще зажат, нажмите и удерживайте кнопку обратного хода и одновременно вытаскивайте пакет, пока он не будет полностью извлечен из устройства.
Зажим	Пакет был вставлен в устройство открытым краем	
	Пакет не был размещен по центру	
	Пакет был вставлен неровно	
	Был вставлен пустой пакет	
Пакет поврежден после ламинирования	Ролики повреждены или на них скопилось клейкое вещество	Пропустите через устройство чистящие листы, проверьте их состояние и очистите от грязи

ЧИСТКА И ХРАНЕНИЕ

Выключение устройства. При нажатии верхней кнопки питания устройство перейдет в режим остывания. Нагреватели отключатся, но валики все еще будут прокручиваться, пока устройство не остынет до требуемой температуры и полностью не выключится. Эта функция уменьшает долгосрочный износ и срабатывание устройства. Выключите устройство из розетки. Наружные панели устройства можно протереть влажной тряпкой. Для чистки устройства запрещается использовать растворители или легковоспламеняющиеся жидкости. Для чистки устройства можно приобрести специальные чистящие листы. Чтобы очистить ролики от налипшей грязи, пропустите листы через устройство, когда оно находится в разогретом состоянии. Чтобы обеспечить оптимальную работу устройства, рекомендуем регулярно пользоваться чистящими листами. (Код заказа чистящих листов #5320604).

ΧΕΙΡΙΣΤΗΡΙΑ ΣΥΣΚΕΥΗΣ ΠΛΑΣΤΙΚΟΠΟΙΗΣΗΣ

A	Διακόπτης λειτουργίας (on/off)	F	Υποδοχή εισαγωγής σάκου/εγγράφου
B	Κουμπί αναμονής	G	Ράφι υποστήριξης εισαγωγής
C	Κουμπιά επιλογής σάκου ( , 75, 100, 125 micron)	H	Έξοδος σάκου/εγγράφου
D	Κουμπί αναστροφής 	I	Γρίλιες εξαερισμού συστήματος ψύξης
E	Λαβή μεταφοράς	J	Δίσκος Εξόδου

ΔΥΝΑΤΟΤΗΤΕΣ

Απόδοση			
Διαστάσεις εγγράφου	A4	Αυτόματη Αναστροφή/Αντίστροφη	Ναι/ Ναι
Πλάτος εισόδου	A3 = 318 mm A4 = 240 mm	Μοτέρ καθαρής διαδρομής/αποτροπής εμπλοκών	Ναι
Μέγεθος σάκου (ελάχ.)	75 micron (ανά πλευρά)	Ψυχρή πλαστικοποίηση	Ναι
Πάχος σάκου (μέγ.)	125 micron (ανά πλευρά)	Τεχνικά στοιχεία	
Χρόνος προθέρμανσης (εκτίμηση)	1 λεπτό	Τάση / Συχνότητα / Ένταση ρεύματος (Amps)	A3 = 220-240 V AC, 50/60 Hz, 3,4A A4 = 220-240 V AC, 50/60 Hz, 3,4A
Χρόνος για να κρυώσει	60-90 /λεπτό (μεταβαλλόμενη)	Ισχύς	A3 = 720 Watt A4 = 720 Watt
Ταχύτητα πλαστικοποίησης (+/- 5%)	Έως 48cm/min	Διαστάσεις (ΥxΠxB)	A3 = 109,22 x 569 x 155 mm A4 = 109 x 449,58 x 145 mm
Αριθμός κυλίνδρων	2	Καθαρό βάρος	A3 = 2,1 kg A4 = 1,8 kg
Ένδειξη ετοιμότητας μηχανήματος	Λυχνία και ήχος "μπιπ"	Μέγ. πάχος εγγράφου (δυνατότητα πλαστικοποίησης)	0,021 ίντσες / 0,55 mm

ΣΗΜΑΝΤΙΚΕΣ ΟΔΗΓΙΕΣ ΓΙΑ ΤΗΝ ΑΣΦΑΛΕΙΑ - ΦΥΛΑΞΤΕ ΓΙΑ ΜΕΛΛΟΝΤΙΚΗ ΑΝΑΦΟΡΑ

- Συνδέστε το μηχάνημα σε μια εύκολα προσβάσιμη πρίζα.
- Για να αποφευχθεί τυχόν ηλεκτροπληξία - μην χρησιμοποιείτε τη συσκευή κοντά σε νερό, μην χύνετε νερό επάνω στη συσκευή, το καλώδιο ρεύματος ή την πρίζα.

ΝΑ διασφαλίζετε την τοποθέτηση του μηχανήματος σε μια σταθερή επιφάνεια.

ΝΑ εκτελείτε δοκιμές πλαστικοποίησης σε πρόχειρες σελίδες και να ρυθμίζετε το μηχάνημα, πριν εκτελέσετε τις τελικές πλαστικοποιήσεις.

ΝΑ αφαιρείτε τις βελόνες συρραφής και άλλα μεταλλικά πρόσθετα από τη σελίδα, πριν από την πλαστικοποίηση.

ΝΑ διατηρείτε το μηχάνημα μακριά από τις πηγές θερμότητας και το νερό.

ΝΑ απενεργοποιείτε το μηχάνημα μετά από κάθε χρήση.

ΝΑ αποσυνδέετε το μηχάνημα από την πρίζα όταν δεν πρόκειται να χρησιμοποιηθεί για παρατεταμένο χρονικό διάστημα.

ΝΑ χρησιμοποιείτε σάκους που έχουν σχεδιαστεί για χρήση με τις κατάλληλες ρυθμίσεις.

ΝΑ διατηρείτε το μηχάνημα μακριά από τα κατοικίδια ζώα, ενόσω βρίσκεται σε χρήση.

ΝΑ φροντίζετε ότι οι αυτοκόλλητοι σάκοι χρησιμοποιούνται αποκλειστικά με τη ρύθμιση ψυχρής πλαστικοποίησης.

ΝΑ ΜΗΝ αφήνετε το καλώδιο ρεύματος σε επαφή με θερμές επιφάνειες.

ΝΑ ΜΗΝ αφήνετε το καλώδιο ρεύματος να κρέμεται από ντουλάπια ή ράφια.

ΝΑ ΜΗΝ χρησιμοποιείτε τη συσκευή εάν το καλώδιο ρεύματος έχει υποστεί ζημιά.

ΝΑ ΜΗΝ επιχειρείτε να ανοίξετε ή να επισκευάσετε με άλλον τρόπο το μηχάνημα.

ΝΑ ΜΗΝ υπερβαίνετε τα αναγραφόμενα στοιχεία απόδοσης του μηχανήματος.

ΝΑ ΜΗΝ επιτρέπετε σε παιδιά να χρησιμοποιούν αυτό το μηχάνημα χωρίς επιτήρηση από κάποιον ενήλικο.

ΝΑ ΜΗΝ πλαστικοποιείτε μυτερά ή μεταλλικά αντικείμενα (π.χ.: βελόνες συρραφής, συνδετήρες).

ΝΑ ΜΗΝ πλαστικοποιείτε έγγραφα ευαίσθητα στη θερμότητα (π.χ.: εισιτήρια, υπερηχογραφήματα κ.λπ.) στις ρυθμίσεις ζεστού.

ΝΑ ΜΗΝ πλαστικοποιείτε με αυτοκόλλητους σάκους με ρυθμίσεις θερμής πλαστικοποίησης.

ΝΑ ΜΗΝ πλαστικοποιείτε κενό σάκο.

ΧΑΡΑΚΤΗΡΙΣΤΙΚΑ ΚΑΙ ΣΥΜΒΟΥΛΕΣ

• Σύστημα Ανίχνευσης Σάκου

Αυτό το χαρακτηριστικό θα εντοπίσει τυχόν κακή τροφοδοσία ή εάν το έγγραφο δεν έχει περάσει μέσα από το μηχάνημα στον συνήθη χρόνο λειτουργίας, ειδοποιώντας τον χρήστη και αναστρέφοντας αυτόματα το έγγραφο μέχρι να αποκατασταθεί η εμπλοκή.



«Αντίστροφη» λειτουργία

Για την αφαίρεση ή την επανευθυγράμμιση ενός σάκου κατά τη διάρκεια της πλαστικοποίησης, πατήστε παρατεταμένα το κουμπί αντίστροφης λειτουργίας, ωστόσο ο σάκος να βγει από το εμπρός μέρος του μηχανήματος.



Λειτουργία «Hot Swap» (άμεσης εναλλαγής)

Η λειτουργία Hot Swap επιτρέπει στο χρήστη να αλλάξει αμέσως τις ρυθμίσεις για σάκο μικρού και μεγάλου πάχους, χωρίς καθυστέρηση.

• Για καλύτερα αποτελέσματα, χρησιμοποιήστε τις θερμικές σακούλες Fellowes®: Enhance 80, Impress 100, Capture 125.

• Για αυτοκόλλητους σάκους (ψυχρής πλαστικοποίησης) χρησιμοποιήστε μόνον τη ρύθμιση ψυχρής πλαστικοποίησης.

• Αυτό το μηχάνημα δεν χρειάζεται φορέα για να εκτελέσει πλαστικοποίηση. Είναι ένας μηχανισμός χωρίς φορέα.

• Αυτό το μηχάνημα δεν χρειάζεται φορέα για να εκτελέσει πλαστικοποίηση.

• Να δοκιμάζετε πάντοτε τη λειτουργία πλαστικοποίησης με ένα αντικείμενο παρόμοιο διαστάσεων και πάχους, πριν από την τελική διαδικασία.

• Προετοιμάστε το σάκο και το αντικείμενο για πλαστικοποίηση. Τοποθετήστε το αντικείμενο μέσα στο σάκο, κεντραρισμένο και συγκρατώντας το από το εμπρός, σφραγισμένο άκρο. Βεβαιωθείτε ότι ο σάκος δεν είναι υπερβολικά μεγάλος για το αντικείμενο.

• Εάν απαιτείται, να αποκόπτετε το πλεόνασμα υλικού γύρω από το αντικείμενο, μετά την πλαστικοποίηση και την περίοδο κρυώματος.

• Όταν εργάζεστε με σάκους διαφορετικού πάχους (ρυθμίσεις θερμοκρασίας), συνηθίζεται να αρχίζετε με τους σάκους του μικρότερου πάχους.

ΡΥΘΜΙΣΗ ΠΛΑΣΤΙΚΟΠΟΙΗΣΗΣ

1. Να διασφαλίσετε την τοποθέτηση του μηχανήματος σε μια σταθερή επιφάνεια.
2. Βεβαιωθείτε ότι υπάρχει αρκετός ελεύθερος χώρος (τουλάχιστον 50 cm) πίσω από το μηχάνημα, προκειμένου να περνούν ελεύθερα τα αντικείμενα.
3. Συνδέστε το μηχάνημα σε μια εύκολα προσβάσιμη πρίζα δικτύου.
4. Συνδέστε το δίσκο εξόδου για καλύτερα αποτελέσματα πλαστικοποίησης.

ΠΩΣ ΘΑ ΚΑΝΕΤΕ ΠΛΑΣΤΙΚΟΠΟΙΗΣΗ

5. Ενεργοποιήστε τον διακόπτη λειτουργίας (βρίσκεται στο πίσω μέρος του μηχανήματος). Τα κουμπιά στον πίνακα ελέγχου θα αναβοσβήνουν ως μέρος της διαδικασίας ελέγχου. Μετά από αυτή τη διαδικασία, η φωτεινή ένδειξη 75 micron θα ξεκινήσει να αναβοσβήνει.
6. Το μηχάνημα μεταβαίνει αυτόματα στη ρύθμιση 75 micron. Η συγκεκριμένη διαδικασία διαρκεί περίπου 60 δευτερόλεπτα. Όταν το μηχάνημα είναι έτοιμο για πλαστικοποίηση στη ρύθμιση 75 micron, η φωτεινή ένδειξη 75 micron θα ανάβει σταθερά με κόκκινο χρώμα.
7. Για να αλλάξετε τις ρυθμίσεις σάκου πατήστε τα κουμπιά + και – για να μετακινηθείτε προς τα επάνω ή προς τα κάτω στον πίνακα ελέγχου. Η ρύθμιση κλίμακας θα είναι μπλε για ψυχρές ρυθμίσεις και κόκκινη για θερμές ρυθμίσεις.
8. Τοποθετήστε το έγγραφο στον ανοικτό σάκο. Βεβαιωθείτε ότι το έγγραφο έχει τοποθετηθεί στο κέντρο της σφραγισμένης άκρης. Χρησιμοποιήστε το κατάλληλο μέγεθος σάκου για το έγγραφο.
9. Βεβαιωθείτε ότι ο σάκος θα εισέλθει στο μηχάνημα με την σφραγισμένη άκρη πρώτα. Κρατήστε τον σάκο σε ευθεία γραμμή και στο κέντρο της υποδοχής και όχι υπό γωνία. Χρησιμοποιήστε τις σημάνσεις εισόδου ως οδηγό.
10. Η μονάδα διαθέτει Σύστημα Ανίχνευσης Σάκου που θα εντοπίσει τυχόν κακή τροφοδοσία, ειδοποιώντας τον χρήστη. Εάν εντοπιστεί εμπλοκή, το μηχάνημα θα κάνει αυτόματα αναστροφή για 1-2 δευτερόλεπτα προκειμένου να διευκολυνθεί η αποκατάσταση της εμπλοκής. Το κουμπί αναστροφής θα ανάψει ενώ ενεργοποιείται η αυτόματη αναστροφή. Μετά από αυτό και αν η εμπλοκή δεν έχει αποκατασταθεί πλήρως, πατήστε παρατεταμένα το κουμπί αναστροφής ενώ τραβάτε ταυτόχρονα τον σάκο για να αφαιρέσετε τελείως την πλαστικοποίηση από το μηχάνημα. Όταν η εμπλοκή αποκατασταθεί, η μονάδα θα επανέλθει στην κανονική λειτουργία.
11. Κατά την έξοδο, ο πλαστικοποιημένος σάκος ενδέχεται να είναι ζεστός και μαλακός. Για την καλύτερη δυνατή ποιότητα και για να αποφύγετε εμπλοκή, αφαιρέστε αμέσως το σάκο. Τοποθετήστε το σάκο σε μια επίπεδη επιφάνεια για να κρυώσει. Να είστε προσεκτικοί όταν χειρίζεστε έναν ζεστό σάκο. Αφαιρείτε πάντα το πλαστικοποιημένο έγγραφο προτού ξεκινήσετε την επόμενη πλαστικοποίηση. Για την καλύτερη δυνατή απόδοση/αποτελέσματα, χρησιμοποιήστε το δίσκο εξόδου.
12. Απενεργοποίηση του μηχανήματος – Εάν πατηθεί το επάνω κουμπί ηλεκτροδότησης, το μηχάνημα θα μεταβεί στη λειτουργία ψύξης. Οι θερμοαντήρες θα απενεργοποιηθούν, αλλά οι κύλινδροι θα εξακολουθήσουν να λειτουργούν μέχρι η μονάδα να φθάσει στην επιθυμητή θερμοκρασία για πλήρη απενεργοποίηση. Αυτή η λειτουργία μειώνει τη μακροπρόθεσμη φθορά της μονάδας.

ΧΡΕΙΑΖΕΣΤΕ ΒΟΗΘΕΙΑ;

Αφήστε τους ειδικούς να σας βοηθήσουν να βρείτε μια λύση.

Υπηρεσία εξυπηρέτησης πελατών... www.fellowes.com

Να καλείτε πάντοτε την εταιρεία Fellowes πριν επικοινωνήσετε με το κατάστημα από όπου αγοράσατε τη συσκευή. Ανατρέξτε στο οπισθόφυλλο για στοιχεία επικοινωνίας.

ΕΠΙΛΥΣΗ ΠΡΟΒΛΗΜΑΤΩΝ

Πρόβλημα	Ενδεχόμενη αιτία	Λύση
Ο πίνακας ελέγχου δεν φωτίζεται	Το μηχάνημα δεν είναι ενεργοποιημένο	Ενεργοποιήστε το μηχάνημα, πατώντας το κουμπί στο πίσω μέρος και βάζοντας την πρίζα τροφοδοσίας στον τοίχο
Το κουμπί αναστροφής αναβοσβήνει με κόκκινη ένδειξη	Το μηχάνημα εντόπισε κακή τροφοδοσία	Έχει ενεργοποιηθεί η αυτόματη αναστροφή
Όλες οι φωτεινές ενδείξεις LED αναβοσβήνουν αχνά	Ο πλαστικοποιητής έχει τεθεί σε λειτουργία Αυτόματης Απενεργοποίησης	Πατήστε οποιοδήποτε κουμπί ή απενεργοποιήστε το μηχάνημα και θέστε το εκ νέου σε λειτουργία
Ο σάκος δεν καλύπτει πλήρως το αντικείμενο	Το αντικείμενο μπορεί να είναι πολύ παχύ για να πλαστικοποιηθεί	Ελέγξτε ότι έχετε επιλέξει το σωστό πάχος και περάστε το ξανά
	Η ρύθμιση θερμοκρασίας μπορεί να μην είναι σωστή	Ελέγξτε εάν το πάχος του σάκου έχει επιλεγεί σωστά και περάστε το ξανά
Ο σάκος έχει τσακίσεις ή φυσαλίδες	Η ρύθμιση θερμοκρασίας μπορεί να μην είναι σωστή	Ελέγξτε εάν το πάχος του σάκου έχει επιλεγεί σωστά και περάστε το ξανά
Ο σάκος χάθηκε στο μηχάνημα	Ο σάκος έχει κολλήσει	
Εμπλοκές	Ο σάκος χρησιμοποιήθηκε πρώτα από την ανοικτή πλευρά	Το μηχάνημα θα αναστρέψει το έγγραφο αυτόματα. Εάν η εμπλοκή δεν αποκατασταθεί, πατήστε παρατεταμένα το κουμπί της αναστροφής ενώ τραβάτε ταυτόχρονα τον σάκο για να τον αφαιρέσετε εντελώς.
	Ο σάκος δεν τοποθετήθηκε στο κέντρο της εισόδου	
	Ο σάκος δεν τοποθετήθηκε ευθεία στην είσοδο	
	Χρησιμοποιήθηκε άδειος σάκος	
Ο σάκος έχει υποστεί ζημιά μετά την πλαστικοποίηση	Κύλινδροι με ζημιά ή με κόλλα	Περάστε φύλλα καθαρισμού μέσα από το μηχάνημα για να ελέγξετε και να καθαρίσετε τους κυλίνδρους

ΑΠΟΘΗΚΕΥΣΗ ΚΑΙ ΚΑΘΑΡΙΣΜΟΣ

Απενεργοποίηση του μηχανήματος – Εάν πατηθεί το επάνω κουμπί ηλεκτροδότησης, το μηχάνημα θα μεταβεί στη λειτουργία ψύξης. Οι θερμοαντήρες θα απενεργοποιηθούν, αλλά οι κύλινδροι θα εξακολουθήσουν να λειτουργούν μέχρι η μονάδα να φθάσει στην επιθυμητή θερμοκρασία για πλήρη απενεργοποίηση. Αυτή η λειτουργία μειώνει τη μακροπρόθεσμη φθορά της μονάδας. Αφαιρέστε την πρίζα τροφοδοσίας του μηχανήματος από τον τοίχο. Μπορείτε να καθαρίσετε το εξωτερικό του μηχανήματος με ένα νωπό πανί. Μην χρησιμοποιείτε διαλύτες ή εύφλεκτα υλικά για να γυαλίσετε το μηχάνημα. Με την αγορά του μηχανήματος μπορείτε να προμηθευτείτε και φύλλα καθαρισμού. Όσο το μηχάνημα παραμένει ζεστό, περάστε τα φύλλα καθαρισμού μέσα από το μηχάνημα για να αφαιρεθούν τυχόν υπολείμματα κόλλας από τους κυλίνδρους. Για καλύτερη απόδοση, συνιστάται να χρησιμοποιείτε φύλλα καθαρισμού τακτικά. (Κωδικός παραγγελίας φύλλου καθαρισμού #5320604).

LAMINASYON MAKİNESİ KONTROLLERİ

A	Açma / kapama düğmesi	F	Kaplama / doküman girişi yuvası
B	Bekleme düğmesi	G	Giriş destek rafı
C	Kaplama seçme düğmeleri ( , 75,100, 125 mikron)	H	Kaplama / doküman çıkışı
D	Ters hareket düğmesi 	I	Soğutma sistemi havalandırma delikleri
E	Taşıma kolu	J	Çıkış tepsisi

ÖZELLİKLER

Performans

Biçim	A3 / A4	Otomatik Ters Hareket/Ters işlev	Evet/ Evet
Giriş genişliği	A3 = 318 mm A4 = 240 mm	Tıkanmaz Girişli / Sıkışma önleyici motor	Evet
Kaplama kalınlığı (min)	75 mikron (taraf başına)	Soğuk laminasyon	Evet
Kaplama kalınlığı (maks)	125 mikron (taraf başına)	Teknik Veriler	
Isınma süresi (tahmini)	1 dakika	Voltaj / Frekans / Akım (Amper)	A3 = 220-240V AC, 50/60Hz, 3,4A A4 = 220-240V AC, 50/60Hz, 3,4A
Soğuma süresi	60-90 dakika	Watt Gücü	A3 = 720 Watt A4 = 720 Watt
Laminasyon hızı (+/- %5)	48 cm/dk'ya kadar	Boyutlar (YxGxD)	A3 = 109,22 x 569 x 155 mm A4 = 109 x 449,58 x 145 mm
Merdane adedi	2	Net ağırlık	A3 = 2,1 kg A4 = 1,8 kg
Hazır göstergesi	Lamba ve sesli ikaz	Maks. doküman kalınlığı (laminasyon kapasitesi)	0,021 inç / 0,55 mm

ÖNEMLİ GÜVENLİK YÖNERGELERİ - GELECEKTE KULLANMAK İÇİN SAKLAYIN

- Makinenin fişini, kolaylıkla erişilebilen bir prize takın.
- Elektrik çarpmasını önlemek için cihaza suya yakın yerlerde kullanmayın, cihaza, elektrik kablosuna veya prize su dökmeyin.

HER ZAMAN makinenin düzgün bir yüzeyde bulunduğundan emin olun.

HER ZAMAN son laminasyon işleminden önce boş kağıtlarda laminasyon testi yapın ve makineyi ayarlayın.

HER ZAMAN laminasyon öncesinde zımba ve benzeri metal parçaları çıkartın.

HER ZAMAN makineyi su ve ısı kaynaklarından uzak tutun.

HER ZAMAN kullandıktan sonra makineyi kapatın.

HER ZAMAN uzun süre kullanmayacasanız makinenin fişini prizden çekin.

HER ZAMAN uygun ayarlarda tasarlanmış kaplamalar kullanın.

HER ZAMAN kullanım sırasında evcil hayvanlardan uzak tutun.

HER ZAMAN kendinden yapışkanlı kaplamaların yalnızca soğuk ayarla kullanılmasını sağlayın.

HİÇBİR ZAMAN elektrik kablosunu sıcak yüzeylerle temas ettirmeyin.

HİÇBİR ZAMAN elektrik kablosunu dolap ya da raf üzerine asılı bırakmayın.

HİÇBİR ZAMAN elektrik kablosu hasarıysa cihazı kullanmayın.

HİÇBİR ZAMAN makineyi açmaya veya tamir etmeye çalışmayın.

HİÇBİR ZAMAN makinenin belirtilen performans değerlerini aşmayın.

HİÇBİR ZAMAN çocukların yetişkin gözetimi olmadan kullanmasına izin vermeyin.

HİÇBİR ZAMAN keskin veya metal nesnelere kaplamayın (ör: zımba ataç).

HİÇBİR ZAMAN ısıya karşı hassas dokümanları (ör: bilet ultrason, vb.) sıcak ayarlarla lamine etmeyin.

HİÇBİR ZAMAN kendinden yapışkanlı kaplamaları sıcak ayarlarla lamine etmeyin.

HİÇBİR ZAMAN boş kaplamaları lamine etmeyin.

ÖZELLİKLER VE İPUÇLARI

• Poşet İzleme Sistemi

Bu özellik, hatalı yerleştirme olduğunda ya da normal çalışma süresinde belgenin makineden tamamen geçmemesi durumunda kullanıcıyı uyaracak ve sıkışma giderilene kadar belgeyi otomatik olarak ters yönde hareket ettirecektir.



"Ters Hareket" işlevi

Laminasyon sırasında bir kaplamayı çıkartmak veya yeniden hizalamak için, kaplama, giriş yuvasından çıkana kadar ters hareket düğmesini basılı tutun.



"Sıcak Değişirme"

Sıcak Değişirme işlevi, hiçbir işlem gecikmesi olmaksızın kullanıcının kalın ve ince kaplama ayarları arasında anında geçiş yapabildiğini sağlar.

- En iyi sonuçları almak için Fellowes® marka termal poşetleri kullanın: Enhance 80, Impress 100, Capture 125.

- Kendinden yapışkanlı kaplamalar (soğuk kaplamalar) için yalnızca soğuk ayarı kullanın.

- Bu makine, laminasyon için bir taşıyıcıya ihtiyaç duymaz. Taşıyıcısız mekanizmaya sahiptir.

- Kaplanacak ögeyi her zaman uygun boyutta bir kaplama içine yerleştirin.

- Son işlemden önce her zaman benzer boyut ve kalınlıkta test laminasyonu yapın.

- Laminasyon kaplamasını ve ögeyi hazırlayın. Ögeyi, kaplamayı ortalarak ve ön kapalı kenara dokunacak şekilde yerleştirin. Kaplamanın öge için çok geniş olmadığından emin olun.

- Gerekirse, laminasyon ve soğuma işleminden önce ögenin çevresindeki malzeme fazlalığını kırın.

- Farklı kalınlıkta kaplamalar (sıcaklık ayarları) kullanırken, işleme ilk önce en ince kaplamalarla başlanması önerilir.

LAMİNASYON MAKİNESİNİ AYARLAMA

1. Makinenin düzgün bir yüzeyde bulunduğundan emin olun.
2. Öğelerin serbestçe geçebilmesi için makinenin arkasında yeterli boşluk mesafesi (min. 50 cm) olup olmadığını kontrol edin.
3. Makinenin fişini, kolaylıkla erişilebilen bir prize takın.
4. En iyi laminasyon sonuçları için Çıkış Tepsisini takın.

LAMİNASYON İŞLEMİ

5. Güç düğmesini açık konuma getirin (makinenin arkasındadır) Kontrol ışığı sürecinin bir parçası olarak kontrol paneli düğmeleri bir kez yanıp sönecektir. Bu sürecin ardından 75 mikron ışığı yanıp söner.
6. Yaklaşık 60 saniye sonra makine otomatik olarak varsayılan 75 mikron ayarına döner. Makine 75 mikron ayarında laminasyona hazır olduğunda yanıp sönen 75 mikron LED'i kırmızı renkte yanar.
7. Poşet ayarlarını değiştirmek üzere kontrol panelinde yukarı ya da aşağı hareket etmek için + ve – düğmelerine basın. Boyut ayarı soğuk ayarlar için mavi, sıcak ayarlar için kırmızı olacaktır.
8. Belgeyi açık poşete yerleştirin. Belgenin kapalı kenara göre ortalandığından emin olun. Belge için uygun boyutta bir poşet kullanın.
9. Makineye ilk olarak poşetin kapalı kenarının girdiğinden emin olun. Poşeti yuva içinde düz ve ortada tutun, açılı olarak tutmayın. Giriş işaretlerini kılavuz olarak kullanın.
10. Bu ünite, hatalı yerleştirme olduğunu algılayarak kullanıcıyı uyarın Poşet İzleme Sistemi ile donatılmıştır. Bir sıkışma algılanırsa sıkışmanın giderilmesine yardımcı olmak için makine 1-2 saniye boyunca otomatik olarak ters yönde hareket eder. Ters yöne hareket gerçekleştirilirken ters hareket düğmesi yanacaktır. Bunun ardından sıkışma tamamen giderilemezse laminasyon malzemesini makineden tamamen çıkarmak için poşeti çekerken ters hareket düğmesini basılı tutun. Sıkışma tamamen giderildiğinde ünite normal şekilde çalışmaya devam edecektir.
11. Çıkarıldığında laminasyon poşeti sıcak ve yumuşak olabilir. En iyi kaliteyi elde etmek ve sıkışmayı önlemek için poşeti derhal alın. Soğuması için poşeti düz bir yüzeye yerleştirin. Sıcak poşetle ilgilenirken dikkatli olun. Bir sonraki laminasyon işlemine başlamadan önce her zaman laminasyon malzemesiyle kaplanan belgeyi alın. En iyi performans/sonuç için Çıkış Tepsisini kullanın.
12. Makineyi Kapatma – Üst kısımdaki güç düğmesine basıldığında makine soğuma moduna girecektir. Isıtıcılar kapatılacak, ancak ünite tamamen kapanmak için gerekli sıcaklığa ulaşana kadar merdaneler çalışmaya devam edecektir. Bu özellik ünitenin uzun vadede yıpranma oranını azaltacaktır.

YARDIMA MI İHTİYACINIZ VAR?

Uzmanlarımız sizin için en uygun çözümü bulsun.

Müşteri Hizmetleri... www.fellowes.com

Ürünü satın aldığınız yeri aramadan önce her zaman Fellowes'i arayın, iletişim bilgileri arka kapakta bulunmaktadır.

SORUN GİDERME

Sorun	Olası neden	Çözüm
Kontrol panelinde ışık yanmıyor	Makine açılmamıştır	Makinenin arkasında bulunan fiş girişinin yanındaki ve prizdeki anahtarlarla makineyi açın
Ters hareket düğmesi kırmızı renkte yanıp sönüyor	Makine hatalı yerleştirme algılamıştır.	Otomatik ters hareket etkinleştirildi
Tüm LED'ler soluk şekilde yanıp sönüyor	Laminasyon makinesi Otomatik Kapatma moduna girmiştir	Makineyi yeniden çalıştırmak için herhangi bir düğmeye basın ya da güç anahtarını kapatıp açın
Poşet nesneyi tamamen kaplamıyor	Nesne lamine edilemeyecek kalınlıkta olabilir	Doğru geçiş kalınlığının seçildiğini kontrol edin ve yeniden geçirin
	Sıcaklık ayarı yanlış olabilir	Poşet kalınlığının doğru seçildiğini kontrol edin ve yeniden geçirin
Poşette bombeler ya da baloncuklar var	Sıcaklık ayarı yanlış olabilir	Poşet kalınlığının doğru seçildiğini kontrol edin ve yeniden geçirin
Poşet makinenin içinde kayboldu	Poşet sıkışmıştır	
Sıkışma	Poşet "açık ucu" önce gelecek şekilde kullanılmıştır	Makine otomatik olarak belgeyi ters yönde hareket ettirecektir. Sıkışma tamamen giderilemediyse poşeti tamamen çıkarmak için poşeti çekerken ters hareket düğmesini basılı tutun.
	Poşet girişte ortalanmamıştır	
	Poşet girişte düz değildir	
	Boş poşet kullanılmıştır	
Poşet laminasyon sonrasında hasar görmüştür	Merdaneler hasar görmüştür ya da merdanelere yapıştırıcı bulaşmıştır	Merdaneleri test etmek ve temizlemek için makineden temizleme sayfalarını geçirin

SAKLAMA VE TEMİZLİK

Makineyi Kapatma – Üst kısımdaki güç düğmesine basıldığında makine soğuma moduna girecektir. Isıtıcılar kapatılacak, ancak ünite tamamen kapanmak için gerekli sıcaklığa ulaşana kadar merdaneler çalışmaya devam edecektir. Bu özellik ünitenin uzun vadede yıpranma oranını azaltacaktır. Makinenin fişini prizden çekin. Makinenin dışı nemli bir bezle temizlenebilir. Makineyi parlatmak için solvent ya da yanıcı malzeme kullanmayın. Makinede kullanmak üzere temizleme sayfaları satın alınabilir. Merdanelerdeki kalıntıları temizlemek için makine sıcak olduğunda sayfaları makineden geçirin. En iyi performans için makinenin düzenli olarak temizleme sayfalarıyla temizlenmesi önerilir. (Temizlik sayfası sipariş kodu #5320604).

OVĽADACÍ PRVKY LAMINÁTORU

A	Spínač zap/vyp	F	Otvor pro vkládání laminovacích fólií/dokumentů
B	Tlačítka Pohotovostní režim	G	Opěrná přihrádka pro vkládání
C	Tlačítka pro výběr typu laminovací fólie ( , 75,100, 125 mikronů)	H	Výstup laminovacích fólií/dokumentů
D	Tlačítka Zpět 	I	Ventilační otvory chladicího systému
E	Rukojeť pro přenášení	J	Výstupní podavač

VLASTNOSTI

Výkon	A3 / A4	Automatické obrácení/Zpět	Ano/ Ano
Formát	A3 = 318 mm A4 = 240 mm	Technologie Clear Path/Ochrana proti zablokování dokumentů	Ano
Vstupní šířka	A3 = 318 mm A4 = 240 mm	Studená laminace	Ano
Min. tloušťka fólie	75 mikronů na stranu	Technická data	
Max. tloušťka fólie	125 mikronů na stranu	Napětí / frekvence / proud (A)	A3 = 220 – 240 V ≈, 50/60 Hz, 3,4 A A4 = 220 – 240 V ≈, 50/60 Hz, 3,4 A
Zahřátí do pracovního režimu (minuty)	1 minuta	Výkon	A3 = 720 W A4 = 720 W
Doba vychladnutí	60-90 minut	Rozměry (VxŠxH)	A3 = 109,22 x 569 x 155 mm A4 = 109 x 449,58 x 145 mm
Rychlost laminování (+/- 5 %)	Max 48 cm/min	Čistá hmotnost	A3 = 2,1 kg A4 = 1,8 kg
Počet válců	2	Maximální tloušťka dokumentu (kapacita)	0,021" / 0,55 mm
Indikace připravenosti	Světelná a zvuková		

DŮLEŽITÉ BEZPEČNOSTNÍ POKYNY – UCHOVEJTE PRO POZDĚJŠÍ POUŽITÍ

- Zapojte zařízení do snadno přístupné zásuvky.
- Příklad nepoužívejte v blízkosti vody, zabraňte políť přístroje, napájecí šňůry nebo zásuvky vodou - předejete tak riziku zasažení elektrickým proudem.

Zajistěte, aby byl stroj umístěn na stabilním povrchu.

Před provedením finální laminace proveďte zkušební laminaci zbytkových listů a nastavení přístroje.

Před laminováním odstraňte svorky a jiné kovové předměty.

Uchovávejte stroj mimo zdroje tepla a vody.

Vypínejte stroj po každém použití.

Pokud stroj nepoužíváte po delší dobu, **odpojte** jej ze sítě.

Používejte pouze fólie určené pro příslušná nastavení.

Při použití dbejte na to, aby se k zařízení nepřibližovala domácí zvířata.

Pro studené laminování používejte pouze samolepicí fólie.

Napájecí kabel **by se neměl dostat to styku** s horkým povrchem.

Napájecí kabel **nesmí viset** ze skříněk nebo polic.

Stroj **nepoužívejte**, pokud je napájecí kabel poškozen.

Stroj **neotevírejte ani jinak neopravujte**.

Stroj **nezatěžujte** nad uvedenou úroveň.

Stroj **nesmějí** obsluhovat děti bez dohledu dospělých.

Nepokoušejte se laminovat ostré nebo kovové předměty (např. svorky, sponky na papír).

Nepokoušejte se laminovat dokumenty citlivé na teplo (např. vstupenky, ultrazvukové snímky apod.) při nastavení pro teplou laminaci.

Neprovádějte laminaci samolepicích fólií při nastavení pro teplou laminaci.

Nelaminujte prázdné fólie.

VLASTNOSTI A TIPY

• **Systém sledování fólie**

Tato funkce detekuje chybné zavedení fólie a upozorňuje uživatele, pokud k tomu dojde, nebo pokud dokument neprojde přístrojem za normální čas. V takovém případě je posuv dokumentu automaticky obrácen, dokud není zablokování uvolněno.

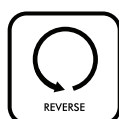

Funkce reverzace

K vyjmutí nebo srovnání fólie v průběhu laminování stiskněte a přidržeť tlačítko reverzace, dokud není fólie vyhozena z vkládacího otvoru.



Funkce rychlého přepínání (Hot Swap)

Tato funkce umožňuje uživateli rychle přepínat mezi nastavením na silnou a tenkou fólii bez jakéhokoliv zdržení.

- Pro dosažení nejlepších výsledků používejte fólie značky Fellowes® pro tepelnou laminaci: Enhance 80, Impress 100, Capture 125.

- Pro samolepicí fólie (studená laminace) používejte pouze nastavení pro studenou laminaci.
- S přístrojem není třeba používat nosič fólií. Jeho mechanismus pracuje bez využití nosiče.
- Předměty k laminování vkládejte vždy do fólie přiměřené velikosti.
- Před laminováním vždy proveďte zkušební laminování s fólií stejné velikosti a tloušťky.
- Připravte laminovací fólii a laminovaný dokument. Dokument vložte do středu fólie tak, aby se dotýkal zataveného zaváděcího okraje. Přesvědčte se, zda laminovací fólie není pro laminovaný dokument příliš velká.
- Podle potřeby po skončení laminování a ochlazení fólie odřízněte přebytečný materiál na okrajích.
- Pracujete-li s laminovacími fóliemi o různé tloušťce (s rozdílným nastavením teploty), doporučujeme začít nejdříve s nejtenčími fóliemi.

NASTAVENÍ LAMINÁTORU

1. Zajistěte, aby stroj byl umístěn na stabilním povrchu.
2. Zkontrolujte, zda je za zařízením dostatečný volný prostor (min. 50 cm) zajišťující hladký výstup laminovaných dokumentů.
3. Připojte stroj do snadno přístupné elektrické zásuvky.
4. Pro dosažení nejlepších výsledků s laminováním připojte výstupní podavač.

POSTUP PŘI LAMINOVÁNÍ

5. Tlačítko napájení přepněte do polohy zapnuto (je na zadní straně přístroje). Tlačítka na ovládacím panelu jedenkrát bliknou jako součást kontrolního světelného procesu. Po tomto procesu začne blikat světelná indikace 75 mikronů.
6. Přístroj se automaticky přepne na nastavení 75 mikronů, což trvá cca 60 sekund. Když bude přístroj připraven k laminování při nastavené hodnotě 75 mikronů, blikající LED kontrolka 75 mikronů bude svítit červeně.
7. Chcete-li změnit nastavení fólie, stiskněte tlačítko + a – pro pohyb v ovládacím panelu nahoru a dolů. Nastavení měřítka bude modré pro studené a červené pro horké tvrzení.
8. Vložte dokument do otevřené laminovací fólie. Zajistěte, aby byl dokument vystředěn k uzavřené hraně. Použijte vhodnou velikost fólie pro dokument.
9. Ujistěte se, že fólie vchází do přístroje nejprve uzavřenou hranou. Dbejte na to, aby byla laminovací fólie v otvoru pro dokumenty narovnaná a vycentrovaná, nikoli nakřivo. Řiďte se značkami na vstupním otvoru.
10. Tento přístroj je vybaven pokročilým systémem zavádění laminovací fólie, který detekuje chybné zavedení fólie a upozorňuje uživatele, pokud k tomu dojde. Je-li zjištěno zablokování, přístroj automaticky obrátí jeho posuv na 1-2 sekund a pokusí se tak zablokování uvolnit. Tlačítko Obráceně se rozsvítí, když je aktivována funkce automatického obrácení chodu. Není-li zablokování zcela odstraněno, potom stiskněte a podržte tlačítko Obráceně a současně tahem vyjměte laminovací fólii z přístroje úplně. Jakmile je zablokování uvolněno, přístroj se vrátí k normálnímu chodu.
11. Po vysunutí může být laminovací fólie horká a měkká. Pro dosažení nejvyšší kvality a zabránění dalším zablokováním ihned fólii vyjměte. Umístěte fólii na rovný povrch, aby mohla vychladnout. Při manipulaci s horkou fólií buďte opatrní. Před započítím další laminace vždy vyjměte laminovaný dokument. Pro dosažení nejlepších výsledků a funkce použijte výstupní zásobník.
12. Vypnutí přístroje – pokud stisknete horní napájecí tlačítko, přístroj se přepne do režimu ochlazování. Topné jednotky se vypnou, avšak válečky se budou stále otáčet, dokud přístroj nedosáhne požadované teploty, pak se úplně vypne. Tato funkce snižuje dlouhodobé opotřebování jednotky.

POTŘEBUJETE POMOC?

Dovolte našim odborníkům, aby vám pomohli s řešením.

Služby pro zákazníky... www.fellowes.com

Předtím, než se obrátíte na vašeho prodejce, kontaktujte telefonicky společnost Fellowes. Kontaktní údaje naleznete na zadní straně obalu.

ŘEŠENÍ PROBLÉMŮ

Problém	Možná příčina	Řešení		
Řídicí panel nesvítí	Přístroj není zapnutý	Zapněte přístroj tlačítkem vzadu vedle vstupní přípojky a u nástěnné zásuvky		
Tlačítko Obráceně bliká červeně	Přístroj detekoval chybné podávání	Aktivované automatické obrácení		
Všechny LED kontrolky slabě blikají	Laminátor je přepnutý do režimu automatického vypnutí	Stiskněte libovolné tlačítko nebo vypněte a zapněte síťový vypínač pro opětné spuštění stroje		
Laminovací fólie neuzavřela dokument úplně	Dokument je pro laminaci asi příliš silný	Zkontrolujte, zda je správně zvolená průchozí tloušťka a proveďte průchod znovu		
	Nastavená teplota asi není správná	Zkontrolujte, zda je zvolená správná tloušťka fólie a nechejte projít přístrojem znovu		
Fólie je zvlněná nebo má bubliny	Nastavená teplota asi není správná	Zkontrolujte, zda je zvolená správná tloušťka fólie a nechejte projít přístrojem znovu		
Fólie zmizela v přístroji	Fólie je zablokována	Přístroj automaticky obrátí posuv dokumentu. Stiskněte a podržte tlačítko Obráceně a současně fólii tahem úplně vyjměte z přístroje.		
Uváznutí dokumentu	Fólie byla použita nejprve „otevřeným koncem“			
	Fólie nebyla na vstupu vystředěna			
	Fólie nebyla na vstupu rovně			
Byla použita prázdná fólie				
Fólie je po laminaci poškozena		Poškozené válečky nebo lepidlo je na válečkách	Pro testování a vyčištění váleček proveďte průchod čistících listů skrz přístroj	

UCHOVÁVÁNÍ A ČIŠTĚNÍ

Vypnutí přístroje – pokud stisknete horní napájecí tlačítko, přístroj se přepne do režimu ochlazování. Topné jednotky se vypnou, avšak válečky se budou stále otáčet, dokud přístroj nedosáhne požadované teploty, pak se úplně vypne. Tato funkce snižuje dlouhodobé opotřebování jednotky. Odpojte přístroj od nástěnné zásuvky. Vnějšík přístroje lze čistit vlhkým hadříkem. Pro čištění přístroje nepoužívejte rozpouštědla ani hořlaviny. Pro použití s přístrojem lze koupit čistící listy. Když je přístroj teplý – nechejte listy projet přístrojem pro odstranění jakýchkoli nánosů z váleček. Pro optimální výkon je doporučeno, aby se čistící listy se strojem pravidelně používaly. (Objednávkový kód čistícího listu #5320604).

OVĽADACIE PRVKY LAMINÁTORA

A	Vypínač	F	Otvor na vstup puzdra/dokumentu
B	Tlačidlo pohotovostného režimu	G	Podpera vstupu
C	Tlačidlá na výber puzdra ( , 75, 100, 125 mikrónov)	H	Výstup puzdra/dokumentu
D	Tlačidlo spätného chodu 	I	Chladiace otvory
E	Rukoväť na prenášanie	J	Výstupný zásobník

PARAMETRE

Výkon

Formát	A3 / A4
Šírka vstupu	A3 = 318 mm A4 = 240 mm
Hrúbka puzdra (min.)	75 mikrónov
Hrúbka puzdra (max.)	125 mikrónov
Čas zahrievania (približne)	1 minúta
Čas vychladnutia	60 – 90 min.
Rýchlosť laminovania (+/- 5 %)	max. 48 cm/min
Počet valčekov	2
Indikátor pripravenosti	Svetelný indikátor a pípanie

Automatický spätný posuv/ Spätného chodu	Áno/ Áno
Vyčistenie dráhy/zariadenie proti zaseknutiu	Áno
Laminovanie za studena	Áno

Technické údaje

Napätie/frekvencia/prúd (A)	A3 = 220 – 240 V str., 50/60 Hz, 3,4 A A4 = 220 – 240 V str., 50/60 Hz, 3,4 A
Príkon	A3 = 720 W A4 = 720 W
Rozmery (v x š x h)	A3 = 109,22 x 569 x 155 mm A4 = 109 x 449,58 x 145 mm
Čistá hmotnosť	A3 = 2,1 kg A4 = 1,8 kg
Maximálna hrúbka dokumentu (kapacita laminovania)	0,021" / 0,55 mm

DÔLEŽITÉ BEZPEČNOSTNÉ POKYNY – USCHOVAJTE NA POUŽITIE V BUDÚCNOSTI

- Zariadenie zapojte do jednoducho prístupnej zásuvky.
- Predchádzajte zásahu elektrickým prúdom a nepoužívajte zariadenie v blízkosti vody a nerozlejte vodu na zariadenie, napájací kábel ani na zásuvku.

DBAJTE NA TO, aby zariadenie bolo na stabilnom povrchu.

OTESTUJTE laminovanie pomocou skúšobného hárka a nastavte zariadenie, až potom uskutočnite finálne laminovanie.

ODSTRÁŇTE pred laminovaním svorky a iné kovové predmety.

UDRŽUJTE zariadenie mimo zdrojov tepla a vody.

VYPNITE zariadenie po každom použití.

ODPOJTE zariadenie od elektrickej siete, ak ho nebudete dlhšie používať.

POUŽÍVAJTE puzdrá určené na používanie pri príslušných nastaveniach.

DBAJTE NA TO, aby sa domáce zvieratá nezdržovali v blízkosti zariadenia počas jeho používania.

DBAJTE NA TO, aby sa samolepiace puzdrá používali len pri laminovaní za studena.

NEDOVOLTE, aby sa napájací kábel dostal do kontaktu s horúcimi povrchmi.

NENECHÁVAJTE elektrický kábel prevesený cez skriňu alebo poličku.

NEPOUŽÍVAJTE zariadenie, ak je napájací kábel poškodený.

NEPOKÚŠAJTE SA otvoriť ani inak opraviť toto zariadenie.

NEPREKRAČUJTE menovitý výkon zariadenia.

NEDOVOLTE malým deťom používať toto zariadenie bez dohľadu dospelých osôb.

NELAMINUJTE ostré ani kovové predmety (napr. spinky alebo svorky).

NELAMINUJTE dokumenty citlivé na teplo (napr. vstupenky, ultrazvukové snímky a pod.) s použitím tepla.

NELAMINUJTE samolepiace puzdrá pri horúcich nastaveniach.

NELAMINUJTE prázdne puzdro.

FUNKCIE A TIPY

- **Systém sledovania vrecka**
Pomocou tejto funkcie sa zisťuje zlé vloženie dokumentu alebo že dokument v normálnom prevádzkovom režime úplne neprešiel zariadením. Funkciou sa používateľ upozorní na túto skutočnosť a automaticky sa zapne spätný posuv dokumentu, až kým sa zaseknutie neuvolní.

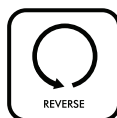

Funkcia spätného chodu

Ak chcete vybrať alebo opätovne zarovnať puzdro počas laminovania, stlačte a podržte tlačidlo spätného chodu, až kým sa puzdro nevysunie do vstupného otvoru.



Funkcia Hot Swap

Funkcia výmeny za chodu Hot Swap umožňuje používateľovi okamžite prepnúť medzi nastavením hrubého a tenkého puzdra bez oneskorenia.

- Nadosiahnutie čo najlepších výsledkov používajte tepelné laminovacie vrecká značky Fellowes®: Enhance 80, Impress 100, Capture 125.

- Samolepiace puzdrá (na laminovanie za studena) používajte len pri laminovaní za studena.
- Toto zariadenie nevyžaduje nosič na laminovanie. Ide o mechanizmus bez nosiča.
- Laminovaný predmet vždy vložte do puzdra vhodnej veľkosti.
- Pred finálnym laminovaním otestujte laminovanie pomocou skúšobného hárka podobnej veľkosti a hrúbky.
- Pripravte puzdro a predmet na laminovanie. Vložte predmet do stredu puzdra tak, aby bol v strede a dotýkal sa predného zataveného okraja. Dbajte na to, aby puzdro nebolo pre predmet príliš veľké.
- Ak je to potrebné, po laminovaní a vychladnutí odstrihnite nadbytočný materiál puzdra z okolia laminovaného predmetu.
- Pri práci s rôznymi hrúbkami puzdiel (s adekvátnym rôznym nastavením teploty) sa odporúča začať s najtenšími puzdrami.

NASTAVENIE LAMINÁTORA

1. Skontrolujte, či je zariadenie na stabilnom povrchu.
2. Skontrolujte, či je za zariadením dostatok voľného miesta (min. 50 cm), aby ním mohli laminované dokumenty voľne prechádzať.
3. Zapojte zariadenie do jednoducho prístupnej zásuvky.
4. Na zabezpečenie čo najlepších výsledkov laminovania pripevnite výstupný zásobník.

POSTUP LAMINOVANIA

5. Prepnete vypínač do zapnutej polohy (nachádza sa na pravej zadnej časti zariadenia). V rámci kontroly kontroliek tlačidlá na ovládacom paneli raz zablikajú. Potom začne blikať kontrolka s označením „75 mikrometrov“.
6. Zariadenie sa automaticky nastaví na predvolené nastavenie „75 mikrometrov“, čo trvá približne 60 sekúnd. Keď je zariadenie pripravené na laminovanie pri hrúbke „75 mikrometrov“, kontrolka „75 mikrometrov“ začne trvale svietiť načerveno.
7. Ak chcete zmeniť nastavenia vrečka, stláčaním tlačidiel + a – sa môžete presúvať nahor a nadol po ovládacom paneli. Kontrolka nastavenia hrúbky bude na účely laminovania za studena svietiť namodro a pri nastaveniach režimu laminovania za tepla načerveno.
8. Vložte dokument do otvoreného vrečka. Dbajte na to, aby bol dokument vložený v strede zlepenej hrany. Pre laminovaný dokument zvolte vhodný rozmer vrečka.
9. Dbajte na to, aby ste vrečko vložili do laminátora zlepenou stranou napred. Vrečko udržiajte rovno a v strede vstupnej časti na dokument, nie pod uhlom. Použite vstupné značky ako vodidlo.
10. Toto zariadenie je vybavené systémom sledovania vrečka, ktorý zistí zaseknutie a používateľa upozorní na daný stav. Po zistení zaseknutia prístroj automaticky na 1 – 2 sekundy zapne spätný posuv, aby sa zaseknutie uvoľnilo. Počas automatického spätného posuvu bude tlačidlo spätného posuvu svietiť. Ak sa následne zaseknutý dokument nepodarí úplne uvoľniť, stlačte a podržte tlačidlo spätného posuvu a súčasne ťahajte vrečko, aby ste zalaminovaný dokument úplne vytiahli. Po uvoľnení zaseknutia sa prístroj prepne späť do normálnej prevádzky.
11. Po vytiahnutí môže byť laminovacie vrečko horúce a mäkké. Okamžitým vytiahnutím vrečka dosiahnete najvyššiu kvalitu a predídete zasekávaniu. Vrečko položte na rovný povrch, aby sa vychladilo. Pri manipulácii s horúcim vrečkom buďte opatrní. Pred začatím ďalšieho laminovania vždy najprv vyberte zalaminovaný dokument. Na dosiahnutie čo najvyššieho výkonu a najlepších výsledkov laminovania použite výstupný zásobník.
12. Vypnutie prístroja – stlačením vypínača na hornej strane sa prístroj prepne do režimu chladenia. Ohrievače sa vypnú, ale valce sa budú stále otáčať, až kým zariadenie nedosiahne teplotu požadovanú na úplné vypnutie. Touto funkciou sa znižuje dlhodobé opotrebovanie zariadenia.

POTREBUJETE POMOC?

S riešením vám pomôžu naši odborníci.

Služba zákazníkom... www.fellowes.com

Prípadom ako sa obrátite na predajcu, kontaktujte telefonicky spoločnosť Fellowes. Kontaktné informácie nájdete na zadnej strane obálky.

RIEŠENIE PROBLÉMOV

Problém	Možná príčina	Riešenie
Ovládací panel nesvieti	Zariadenie nie je zapnuté	Zapnite zariadenie vypínačom na zadnej strane zariadenia vedľa konektora elektrického kábla a zapojte ho do zásuvky
Tlačidlo spätného posuvu bliká načerveno	Zistilo sa zlé vloženie dokumentu	Spustí sa automatický spätný posuv
Všetky kontrolky LED tlmene blikajú	Laminátor sa prepol do režimu automatického vypnutia	Stlačením ľubovoľného tlačidla alebo opätovným zapnutím vypínača zariadenie znovu zapnete
Vrečko neuzavrelo laminovanú položku úplne	Položka je pravdepodobne na laminovanie príliš hrubá	Skontrolujte, či je správne nastavená hrúbka laminovania, a zopakujte laminovanie
Vrečko je zvlnené alebo sa v ňom nachádzajú bubliny	Nastavenie teploty môže byť nesprávne	Skontrolujte správne nastavenie hrúbky vrečka a zopakujte laminovanie
Vrečko uviazlo v zariadení	Vrečko sa zaseklo	Prístroj automaticky spustí spätný posuv dokumentu. Ak sa zaseknutý dokument nepodarí úplne uvoľniť, stlačte a podržte tlačidlo spätného posuvu a súčasne ťahajte vrečko, aby ste ho úplne vytiahli.
Zaseknutie	Vrečko ste vložili otvoreným koncom napred	
	Vrečko ste pri vložení nezarovnali na stred	
	Vrečko ste nevložíli rovno	
Vrečko je po laminovaní poškodené	Vložili ste prázdne vrečko	
	Valce sú poškodené alebo sa na nich vytvorila lepkavá vrstva	Na kontrolu a vyčistenie valcov vložte do zariadenia čistiace hárky a nechajte ich zariadením prejsť

USKLADNENIE A ČISTENIE

Vypnutie prístroja – stlačením vypínača na hornej strane sa prístroj prepne do režimu chladenia. Ohrievače sa vypnú, ale valce sa budú stále otáčať, až kým zariadenie nedosiahne teplotu požadovanú na úplné vypnutie. Touto funkciou sa znižuje dlhodobé opotrebovanie zariadenia. Zariadenie odpojte zo zásuvky. Povrch zariadenia sa môže čistiť vlhkou handričkou. Na leštenie zariadenia nepoužívajte rozpúšťadlá ani horľaviny. Na použitie s týmto zariadením je možné zakúpiť čistiace hárky. Na vyčistenie akýchkoľvek usadených zvyškov z valcov nechajte prejsť čistiace hárky stále zahriatym zariadením. Na dosiahnutie optimálneho výkonu zariadenia sa odporúča pravidelné používanie čistiacich hárkov. (Kód na objednanie čistiacich hárkov #5320604).

LAMINÁLÓGÉP VEZÉRLŐI

A	Be/Ki kapcsoló	F	Fólia / irat bemeneti nyílása
B	Készenlét gomb	G	Bemeneti adagolópolc
C	Fóliaválasztó gombok ( , 75,100, 125 mikron)	H	Fólia / irat kimenete
D	Hátrameneti gomb 	I	Rendszerűtő ventilátorok
E	Hordozófogantyú	J	Kiadótálca

TELJESÍTMÉNY

Jellemzők

Formátum	A3 / A4
Bemeneti szélesség	A3 = 318 mm A4 = 240 mm
Fólia vastagsága (minimum)	75 mikron (oldalanként)
Fólia vastagsága (maximum)	125 mikron (oldalanként)
Bemelegedési idő (becsült)	1 perc
Lehülési idő	60-90 perc
Laminálás sebessége (+/- 5%)	Akár 48 cm/percig
Görgők száma	2
Elkészülés jelzése	Fény és hangjelzés

Automatikus megfordítás/Hátrameneti	Igen/ Igen
Akadálymentes haladás / Elakadásmentes motor	Igen
Hideg laminálás	Igen

Műszaki adatok

Feszültség / Frekvencia / Áramerősség	A3 = 220-240 V, 50/60 Hz, 3,4 A A4 = 220-240 V, 50/60 Hz, 3,4 A
Teljesítmény	A3 = 720 Watt A4 = 720 Watt
Méret (M x Sz x H)	A3 = 109,22 x 569 x 155 mm A4 = 109 x 449,58 x 145 mm
Nettó súly	A3 = 2,1 kg A4 = 1,8 kg
Maximális iratvastagság (lamináló kapacitás)	0,021" / 0,55 mm

FONTOS BIZTONSÁGI UTASÍTÁSOK - ŐRIZZE MEG

- Csatlakoztassa a gépet egy könnyen hozzáférhető dugaszaljzatba.
- Az áramütés elkerülése érdekében ne használja a készüléket víz közelében, ne öntsön vizet a készülékre, a kábelre vagy a fali dugaszaljzatra.

MINDIG stabil felületre helyezze a készüléket.

MINDIG tesztelje a laminálást próbaoldalakkal, és állítsa be a készüléket a végső laminálás előtt.

MINDIG távolítsa el a tűzőkapcsokat és az egyéb fém alkatrészeket laminálás előtt.

MINDIG tartsa távol a készüléket hő- és vízforrásoktól.

MINDIG kapcsolja ki a készüléket használat után.

MINDIG húzza ki a készülék csatlakozóját a konnektorból, ha hosszabb ideig nem használja.

MINDIG az adott beállításhoz kifejlesztett fóliát használja.

MINDIG tartsa távol a háziállatokat, amíg a gép működik.

MINDIG győződjön meg arról, hogy az öntapadós fólia csak hideg beállítással használható.

SOHA ne hagyja, hogy a tápkábel forró felületekkel érintkezzen.

SOHA ne hagyja a tápkábel polcokról vagy szekrényekről leelőgni.

SOHA ne használja a készüléket, ha a tápkábel megsérült.

SOHA ne próbálja meg kinyitni vagy más módon megjavítani a készüléket.

SOHA ne lépje túl a készülék névleges teljesítményét.

SOHA ne engedje, hogy gyerekek használják a készüléket felnőtt felügyelete nélkül.

SOHA ne lamináljon éles vagy fém tárgyakat (pl.: tűzőkapcsokat, gemkapcsokat).

SOHA ne lamináljon hőre érzékeny iratokat (pl.: jegyeket, ultrahangképeket stb) forró beállításokkal.

SOHA ne lamináljon öntapadós fóliákkal forró beállításokat alkalmazva.

SOHA ne lamináljon üres fóliát.

FUNKCIÓK ÉS TIPPEK

• Tasak-ellenőrző rendszer

Ez a funkció észleli a nem megfelelő behelyezést, vagy ha a dokumentum a normál üzemi időn belül nem haladt át teljesen a berendezésen, illetve riasztást küld erről a felhasználónak és a beakadás megszüntetése érdekében automatikusan megfordítja a dokumentumot.

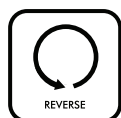

„Hátramenet” funkció

Ha használat közben ki szeretné venni vagy újraindítani a lamináló fóliát, nyomja le a hátrameneti gombot és tartsa addig lenyomva, amíg a gép ki nem adja a fóliát.



„Meleg csere” funkció

A Meleg csere funkció lehetővé teszi a felhasználónak, hogy késedelem nélkül válthasson át vastag- és vékonyfólia beállítás között.

A legjobb eredmény elérése érdekében, használjon Fellowes® markájú termikus tasakokat, ezek: Enhance 80, Impress 100, Capture 125.

- Az öntapadós (hideg) fólia csak hideg beállítással használható.
- Ez a készülék nem igényel hordozót a lamináláshoz. A gép hordozómentes mechanizmussal működik.
- A laminálni kívánt tételt mindig megfelelő méretű fóliába kell tenni.
- A végső laminálás előtt mindig tesztelni kell egy hasonló méretű és vastagságú próbadarabbal.
- Készítse elő a fóliát és a lapot a lamináláshoz. Helyezze a lapot a fólia közepére úgy, hogy érintse a fólia zárt szélét. Győződjön meg róla, hogy a fólia nem túl nagy a laphoz.
- Ha szükséges, a laminálás és lehülés után le lehet vágni a felesleges anyagot a laminált lap körül.
- Ha különböző vastagságú fóliákkal dolgozik (különböző hőmérsékleti beállítások mellett), ajánlott a legvékonyabb fóliával kezdeni.

A LAMINÁLÓGÉP BEÁLLÍTÁSA

1. Győződjön meg arról, hogy a készülék stabil felületen áll.
2. Ellenőrizze, hogy elég szabad hely (min. 50 cm) van a gép mögött, és a lapok szabadon ki tudnak jönni.
3. Csatlakoztassa a gépet egy könnyen hozzáférhető dugaszaljzatba.
4. Az eredményes laminálás érdekében helyezze fel a kiadó tálcát.

HOGYAN LAMINÁLJUNK

5. Kapcsolja a Bekapcsolás gombot a „Be” állásba (a gép hátulján található). A vezérlőpult gombjai ekkor, a megfelelő fényrendszer folyamatának részeként, egyszer felvillannak. A folyamat után a 75 mikronos lámpa pirosan villogni kezd.
6. A gép automatikusan a 75 mikronos lámpa beállításának megfelelő állapotba kerül, ami körülbelül 60 másodpercig tart. Ha a gép készen áll a laminálásra a 75 mikronos beállításban a 75 mikronos LED folyamatosan pirosan világít.
7. A tasak beállításának változtatásához nyomja meg a + és – gombokat, hogy a vezérlőpulton lefelé vagy felfelé tudjon mozogni. A skála beállítása hideg beállítás esetén kék, meleg esetén pedig piros.
8. Helyezze a dokumentumot a nyitott tasakba. Bizonyosodjon meg arról, hogy a dokumentum a zárt él közepén van. A dokumentumnak megfelelő méretű tasakot használja.
9. Bizonyosodjon meg róla, hogy a tasak zárt éle ér először a gépbe. Tartsa a tasakot egyenesen és a nyílás közepén, ne tartsa ferdén. A behelyezésnél kövesse a jelöléseket.
10. Az egység Pouch Tracking System (Tasak-ellenőrző) rendszerrel van ellátva, amely észleli a tasak nem megfelelő behelyezését és riasztja a felhasználót. Ha beakadást észlel, akkor a berendezés 1-2 másodpercig automatikusan megfordítja a dokumentumot, így segítve a beakadás megszüntetését. A reverse (megfordítás) gomb az auto-reverse (automatikus megfordítás) funkció működésekor világít. Ezután, ha nem tudta teljesen megszüntetni az elakadást, nyomja meg és tartsa nyomva a reverse (megfordítás) gombot, miközben teljesen kihúzza a tasakot a készülékből. Ha az elakadás megszűnt, az egység visszatár a normál üzemmódba.
11. A kiadott laminált tasak általában forró és lágy. Ha azonnal kiveszi a tasakot, azzal megakadályozhatja az elakadást és növelheti a laminálás minőségét. Hagyja lehűlni a tasakot egy sima felületen. Legyen óvatos, ha a forró tasakhoz kell nyúlnia. A következő laminálás előtt mindig vegye ki a laminált dokumentumot a készülékből. A legjobb teljesítményt / eredményt a kiadótálcával használataival érheti el.
12. A készülék kikapcsolása – Ha megnyomja a felül található bekapcsolás gombot, akkor a berendezés cool-down (lehűtés) üzemmódra vált. A hevítőelemek kikapcsolnak, de a görgők továbbra is forognak, amíg az egység el nem éri a teljes kikapcsoláshoz szükséges hőmérsékletet. Ez a funkció hosszú távon csökkenti az egység kopását és elhasználódását.

SEGÍTSÉGRE VAN SZÜKSÉGE?

Szakértőink szívesen segítenek Önnek megtalálni a megoldást.

Ügyfélszolgálat... www.fellowes.com

Mielőtt felkeresné a vásárlás helyét, mindig lépjen kapcsolatba a Fellowes vállalattal. A kapcsolattartási adatokat ld. a készülék hátulján.



HIBAELHÁRÍTÁS

Probléma	Lehetséges ok	Megoldás
Nem világít a vezérlőpult.	A készülék nincs bekapcsolva.	Kapcsolja be a készülék hátulján, a csatlakozóbemenet mellett elhelyezkedő kapcsolót, valamint a megszakító kapcsolót a fali konnektornál.
A megfordítás gomb pirosan villog.	A készülék nem megfelelő behelyezést észlel.	Az automatikus megfordítás be van kapcsolva.
Minden LED halványan villog.	A lamináló Automata kikapcsolás módra váltott.	A készülék újraindításához nyomja meg bármelyik gombot vagy a teljesítménykapcsolót.
A tasak nem zárja le teljesen a dokumentumot.	A dokumentum valószínű túl vastag a lamináláshoz. Valószínű nem megfelelő a hőmérséklet beállítása.	Ellenőrizze, helyesen választotta-e ki az átmenő vastagságot és bocsássa át újból. Ellenőrizze, helyesen választotta-e ki a tasak vastagságát és engedje át újból.
A tasak hullámos vagy buborékos.	Valószínű nem megfelelő a hőmérséklet beállítása.	Ellenőrizze, helyesen választotta-e ki a tasak vastagságát és engedje át újból.
A tasak eltűnt a készülékben.	A tasak elakadt.	A készülék automatikusan megfordítja a dokumentumot. Ha nem tudta teljesen megszüntetni az elakadást, nyomja meg és tartsa nyomva a megfordítás gombot, miközben teljesen kihúzza a tasakot a készülékből.
Elakadás	A tasak „nyitott végét” használta először.	
	A bemenetnél nem volt közepén a tasak.	
	A bemenetnél nem volt egyenes a tasak.	
A laminálás után a dokumentum megsérült.	Üres tasakot használt.	
	Hibás görgők vagy nem megfelelő a ragasztó a görgőkön.	Bocsásson át a készüléken egy tisztító lapot, hogy ellenőrizze és megtisztítsa a görgőket.

TÁROLÁS ÉS TISZTÍTÁS

A készülék kikapcsolása – Ha megnyomja a felül található bekapcsolás gombot, akkor a berendezés cool-down (lehűtés) üzemmódra vált. A hevítőelemek kikapcsolnak, de a görgők továbbra is forognak, amíg az egység el nem éri a teljes kikapcsoláshoz szükséges hőmérsékletet. Ez a funkció hosszú távon csökkenti az egység kopását és elhasználódását. Húzza ki a készüléket a fali aljzatból. A készülék külsejét nedves kendővel tisztítsa. A készülék tisztításához ne használjon oldószert vagy gyúlékony anyagot. Vásárolhat a készülékhez használható tisztítólapokat. Amíg a készülék meleg – engedje át a lapokat a készüléken, hogy eltávolítsa a görgőkön található bármiféle szennyeződést. Az optimális működés érdekében használja rendszeresen a tisztítólapokat a készülékkel együtt. (A tisztítólap rendelési kódja #5320604).

COMANDOS DO LAMINADOR

A	Interruptor liga / desliga	F	Ranhura de entrada da bolsa/documento
B	Botão Standby	G	Prateleira de suporte da entrada
C	Botões de selecção da bolsa ( , 75,100, 125 microns)	H	Saída de bolsa/documentos
D	Botão de inversão 	I	Respiros do sistema de refrigeração
E	Pega de transporte	J	Bandeja de saída

CAPACIDADES

Desempenho

Formato	A3 / A4	Inversão automática/Inversão	Sim/ Sim
Largura de entrada	A3 = 318mm A4 = 240mm	Motor de desobstrução/eliminação de encravamentos	Sim
Espessura da bolsa (mín.)	75 microns (por lado)	Laminação a frio	Sim
Espessura da bolsa (máx.)	125 microns (por lado)	Dados técnicos	
Tempo de aquecimento (estimativa)	1 minuto	Tensão / Frequência / Corrente(Amps)	A3 = 220-240V AC, 50/60Hz, 3,4A A4 = 220-240V AC, 50/60Hz, 3,4A
Tempo de arrefecimento	60-90 minutos	Consumo em watts	A3 = 720 Watts A4 = 720 Watts
Velocidade de laminação (+/- 5%)	Até 48 cm/min	Dimensões (AxLxP)	A3 = 109,22 x 569 x 155 mm A4 = 109 x 449,58 x 145 mm
Número de roletos	2	Peso líquido	A3 = 2,1 kg A4 = 1,8 kg
Indicação "Ready" (Pronto)	Luz e aviso sonoro	Espessura máx. do documento (capacidade de laminação)	0,021 pol. / 0,55 mm

IMPORTANTES INSTRUÇÕES DE SEGURANÇA - GUARDAR PARA UTILIZAÇÃO FUTURA

- Ligue o aparelho a uma tomada de fácil acesso.
- Para impedir choque eléctrico - não utilize o aparelho próximo de água, não derrame água sobre o aparelho, sobre o cabo eléctrico ou sobre a tomada de parede.

CERTIFIQUE-SE de que o aparelho se encontra numa superfície estável.

TESTE a laminação em folhas que tencione deitar fora e ajuste o aparelho antes das laminações finais.

REMOVA os agrafos e outros artigos de metal antes de laminar.

CERTIFIQUE-SE de que mantém o aparelho afastado de fontes de calor e água.

CERTIFIQUE-SE de que desliga o aparelho depois de cada utilização.

CERTIFIQUE-SE de que desliga o aparelho da tomada quando não o for utilizar durante um longo período de tempo.

UTILIZE bolsas concebidas para utilização com as definições adequadas.

MANTENHA os animais de estimação afastados enquanto estiver a utilizar a máquina.

ASSEGURE que as bolsas autocolantes só são usadas com ajuste a frio.

NÃO deixe o cabo de alimentação em contacto com superfícies quentes.

NÃO deixe o cabo de alimentação pendurado em armários ou prateleiras.

NÃO utilize o aparelho se o cabo de alimentação estiver danificado.

NÃO tente abrir nem efectuar reparações no aparelho.

NÃO exceda o desempenho indicado do aparelho.

NÃO permita que menores de idade utilizem esta máquina sem supervisão de adultos.

NÃO lamine objectos afiados ou de metal (ex.: agrafos, cliques).

NÃO lamine documentos sensíveis ao calor (ex.: bilhetes, papel para ecografias, etc.) com definições a quente.

NÃO lamine com bolsas autocolantes em definições a quente.

NÃO lamine uma bolsa vazia.

FUNÇÕES E SUGESTÕES

- **Sistema de monitorização de bolsa**
Esta funcionalidade irá detetar e alertar o utilizador se a bolsa for colocada de forma incorreta, ou se o documento não passar completamente através da máquina no tempo de funcionamento normal, e irá inverter automaticamente o fluxo do documento até resolver o congestionamento.

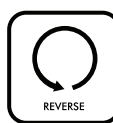

Função de inversão

Para remover ou realinhar uma bolsa durante a laminação, prima e mantenha premido o botão de inversão até a bolsa ser ejectada pela ranhura de entrada.



Função "Hot Swap"

A função "Hot Swap" (permuta automática) permite ao utilizador alternar instantaneamente entre definições de bolsas grossas e finas sem quaisquer atrasos de processamento.

- Para obter melhores resultados, utilize bolsas térmicas da marca Fellowes®: Enhance 80, Impress 100, Capture 125, Enhance 80 ou a frio.

- No caso das autocolantes (bolsas a frio), use somente o ajuste a frio.
- Este aparelho não necessita de um transportador para laminar. Trata-se de um mecanismo sem transportador.
- Coloque sempre o artigo a ser laminado na bolsa com as dimensões adequadas.
- Antes do processamento final, teste sempre o laminado com uma dimensão e uma espessura semelhantes.
- Prepare a bolsa e o artigo para laminação. Coloque o artigo na bolsa centrada e em contacto com a extremidade dianteira selada. Certifique-se de que a bolsa não tem uma dimensão excessiva para o artigo.
- Se necessário, corte o excesso de material à volta do artigo após a laminação e depois de arrefecer.
- Quando utilizar bolsas com espessuras diferentes (ajustes de temperatura), recomenda-se que comece pelas mais finas.

PREPARAÇÃO DO LAMINADOR

1. Certifique-se de que o aparelho se encontra numa superfície estável.
2. Verifique se existe espaço suficiente (mín. 50cm) na traseira da máquina para permitir que os artigos passem sem obstrução.
3. Ligue o aparelho a uma tomada de alimentação de fácil acesso.
4. Coloque a bandeja de saída para obter melhores resultados de plastificação.

COMO LAMINAR

5. Coloque o botão de ligar/desligar (localizado na traseira da máquina) na posição de ligar ("ON"). Os botões do painel de controlo irão piscar uma vez como parte do processo de verificação das luzes. Após este processo, a luz de 75 micrones começa a piscar.
6. A máquina demora cerca de 60 segundos para assumir automaticamente a predefinição de 75 micrones. Uma vez a máquina pronta para proceder à plastificação na definição de 75 micrones, o indicador LED intermitente de 75 micrones fica vermelho sólido.
7. Para alterar as definições da bolsa, prima os botões + e – para deslocar-se para cima ou para baixo no painel de controlo. As definições da escala serão azul para a plastificação a frio e vermelho para a plastificação a quente.
8. Coloque o documento na bolsa aberta. Certifique-se de que o documento se encontra centrado e encostado à extremidade selada. Utilize uma bolsa adequada ao tamanho do documento.
9. Certifique-se de que introduz primeiro a extremidade selada da bolsa na máquina. Mantenha a bolsa direita e centrada na ranhura, não curvada. Utilize as marcações da entrada como guia.
10. Esta unidade está equipada com um sistema de monitorização de bolsa que deteta e alerta o utilizador se a bolsa for mal colocada. Em caso de congestionamento, a máquina inverterá automaticamente durante 1-2 segundos para ajudar a resolver o congestionamento. O botão de inversão acender-se-á enquanto o processo de inversão automática é executado. Se isso não resolver o problema, mantenha premido o botão de inversão enquanto puxa a bolsa para a remover totalmente da máquina. Depois de resolvido o congestionamento, a unidade voltará ao seu funcionamento normal.
11. À saída, a bolsa plastificada pode estar quente e mole. Para o máximo de qualidade e para evitar congestionamentos, remova imediatamente a bolsa. Coloque a bolsa numa superfície plana para arrefecer. Tenha cuidado ao manusear uma bolsa quente. Remova sempre o documento plastificado antes de iniciar a próxima plastificação. Para obter um melhor desempenho/resultado, utilize a bandeja de saída.
12. Desligar a máquina – Se premir o botão de ligar/desligar na parte superior, a máquina entrará no modo de arrefecimento. As unidades de aquecimento desligar-se-ão, mas os roletes continuarão a trabalhar até que a unidade atinja a temperatura desejada para se desligar completamente. Esta funcionalidade reduz o desgaste a longo prazo e o desgaste da própria unidade.

NECESSITA DE AJUDA?

Permita que os nossos especialistas o ajudem a encontrar uma solução.

Assistência ao Cliente... www.fellowes.com

Contacte sempre a Fellowes antes de contactar o local onde adquiriu o aparelho; veja os detalhes de contacto na contracapa.



DETECÇÃO E RESOLUÇÃO DE PROBLEMAS

Problema	Causa provável	Solução	
As luzes do painel de controlo não se acendem	A máquina não está ligada	Ligue o interruptor situado na parte posterior da máquina e certifique-se de que a ficha está ligada à tomada	
O botão de inversão está a piscar a vermelho	A máquina detetou uma má colocação da bolsa	O processo de inversão automática é ativado	
Todos os indicadores LED estão a piscar	A plastificadora entrou em modo de encerramento automático	Prima qualquer botão ou desligue e volte a ligar a máquina para reiniciá-la	
A bolsa não sela completamente o documento	O documento pode ser demasiado espesso para ser plastificado	Certifique-se de que a espessura de passagem foi corretamente selecionada e volte a passar o documento	
	A definição de temperatura pode estar incorreta	Certifique-se de que a espessura da bolsa foi corretamente selecionada e volte a passar o documento	
A bolsa tem ondas ou bolhas	A definição de temperatura pode estar incorreta	Certifique-se de que a espessura da bolsa foi corretamente selecionada e volte a passar o documento	
A bolsa ficou presa dentro da máquina	A bolsa ficou bloqueada	A máquina irá automaticamente inverter o fluxo do documento. Em caso de congestionamento, mantenha premido o botão de inversão enquanto puxa a bolsa para a remover totalmente da máquina.	
Obstrução	A bolsa foi inserida com a extremidade aberta em primeiro lugar		
	A bolsa não foi centrada na entrada de documento		
	A bolsa não foi mantida direita na entrada de documento		
	Foi usada uma bolsa vazia		
A bolsa ficou danificada depois de ser plastificada	Roletes danificados ou adesivos nos roletes	Coloque folhas de limpeza na máquina para testar e limpar os roletes	

ARMAZENAMENTO E LIMPEZA

Desligar a máquina – Se premir o botão de ligar/desligar na parte superior, a máquina entrará no modo de arrefecimento. As unidades de aquecimento desligar-se-ão, mas os roletes continuarão a trabalhar até que a unidade atinja a temperatura desejada para se desligar completamente. Esta funcionalidade reduz o desgaste a longo prazo e o desgaste da própria unidade. Retire a ficha de alimentação da máquina da tomada. A superfície externa da máquina pode ser limpa com um pano húmido. Não utilize solventes ou materiais inflamáveis para lustrar a máquina. Podem ser adquiridas folhas de limpeza para limpar a máquina. Depois de ligada e devidamente aquecida, introduza as folhas de limpeza na máquina para remover qualquer resíduo dos roletes. Para um desempenho ótimo, recomenda-se a utilização regular de folhas de limpeza na máquina. (Código de encomenda de folhas de limpeza #5320604).

БУТОНИ ЗА УПРАВЛЕНИЕ НА ЛАМИНАТОРА

A	Бутон за включване / изключване (On/off)	F	Входен отвор за фолиото / документа
B	Бутон за режим на готовност	G	Поддържаща приставка на входа
C	Бутони за избор на фолио, нагоре и надолу ( , 75, 100, 125 микрона)	H	Изходен отвор за фолиото / документа
D	Бутон за смяна на посоката 	I	Вентилационни отвори на охлаждащата система
E	Дръжка за носене	J	Изходна тава

ФУНКЦИОНАЛНИ ВЪЗМОЖНОСТИ

Характеристики

Формат	A3 / A4
Ширина на входа	A3 = 318 mm A4 = 240 mm
Дебелина на фолиото (мин.)	75 микрона (на страна)
Дебелина на фолиото (макс.)	125 микрона (на страна)
Време за загряване (приблизително)	1 минута
Време за охлаждане	60-90 минути
Скорост на ламиниране (+/- 5 %)	До 48 см/мин
Брой ролки	2
Индикатор за готовност	Светлинен и звуков сигнал

Автоматично реверсиране/ Смяна на посоката	Да/ Да
Гладко преминаване / Устройство против задръстване	Да
Студено ламиниране	Да

Технически данни

Волтаж / Честота / Ток (Амп.)	A3 = 220-240 V AC, 50/60 Hz, 3,4A A4 = 220-240 V AC, 50/60 Hz, 3,4A
Мощност на потребление	A3 = 720 вата A4 = 720 вата
Размери (Вис. х Шир. х Дълж.)	A3 = 109,22 x 569 x 155 mm A4 = 109 x 449,58 x 145 mm
Нето тегло	A3 = 2,1 kg A4 = 1,8 kg
Максимална дебелина на документа (капацитет на ламиниране)	0,021" / 0,55 mm

ВАЖНИ ИНСТРУКЦИИ ЗА БЕЗОПАСНОСТ - ЗАПАЗЕТЕ ГИ ЗА БЪДЕЩА УПОТРЕБА

- Включете щепсела на машината в лесно достъпна електрическа розетка.
- За да предотвратите електрически удар, не използвайте уреда в близост до вода, не разливаше вода върху уреда, електрическия кабел или стенната розетка.

УВЕРЕТЕ СЕ, че машината е върху равна повърхност.

НАПРАВЕТЕ тест с бракувани листове и настройте машината преди окончателното ламиниране.

ОТСТРАНЕТЕ тел бод и други метални части преди ламиниране.

ПАЗЕТЕ машината от източници на топлина и вода.

ИЗКЛЮЧВАЙТЕ машината след всяка употреба.

ИЗКЛЮЧВАЙТЕ машината от щепсела, когато не се използва продължително време.

ИЗПОЛЗВАЙТЕ фолио, предназначено за употреба при подходящи настройки.

ПАЗЕТЕ машината от домашни животни, когато е в процес на използване.

ПРОВЕРЕТЕ дали самозалепващото фолио се използва само в режим на студено ламиниране.

НЕ оставяйте електрическия кабел в контакт с горещи повърхности.

НЕ оставяйте електрическия кабел да виси от шкафове или рафтове.

НЕ използвайте уреда, ако електрическият кабел е повреден.

НЕ правете опити да отваряте или да ремонтирате машината.

НЕ надвишавайте обозначеното време за работа на машината.

НЕ позволявайте на деца да използват машината без надзор.

НЕ ламинирайте остри или метални предмети (напр. тел бод, кламери).

НЕ ламинирайте топлочувствителни документи (напр. билети, ултразвукови изследвания) в режим на топло ламиниране.

НЕ ламинирайте със самозалепващо фолио в режим на топло ламиниране.

НЕ ламинирайте празно фолио.

ХАРАКТЕРИСТИКИ И СЪВЕТИ

- **Система за следене на ламиниращо фолио**
Тази функция открива и предупреждава потребителя дали има неправилно подаване на документ или документът не е преминал напълно през машината в рамките на нормалното време и автоматично реверсира документа, докато засядането бъде отстранено.

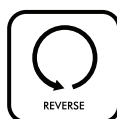

Функция „Смяна на посоката“

За да отстраните или изравните отново фолиото по време на ламиниране, натиснете и задръжте бутона за смяна на посоката, докато фолиото бъде освободено от входния отвор.



Функция за „Бързо превключване“

Функцията „Бързо превключване“ дава възможност на потребителя да сменя мгновенно настройките за дебело и тънко фолио без никакво забавяне.

- За най-добри резултати използвайте термично ламиниращо фолио марка Fellowes : Enhance 80, Impress 100, Capture 125.

- При работа със самозалепващото фолио (фолио за студено ламиниране), използвайте само режим на студено ламиниране.
- За да може да се извършва ламиниране, не е необходимо носещо устройство. Това е механизъм без носещо устройство.
- Винаги поставяйте документа за ламиниране в подходящ размер фолио.
- Винаги извършвайте пробно ламиниране със сходен размер и дебелина преди окончателния процес на ламиниране.
- Подгответе фолиото и документа за ламиниране. Поставете документа в центъра на фолиото, така че да докосва горния слепен край. Уверете се, че фолиото не е прекалено широко за документа.
- Ако е необходимо, подрежете излишния материал около документа, след като го ламинирате и след като се охлади.
- Когато работите с различна дебелина на фолиото (температурни настройки), се препоръчва да започнете с най-тънкото фолио.

НАСТРОЙВАНЕ НА ЛАМИНАТОРА

1. Проверете дали машината е поставена върху стабилна повърхност.
2. Проверете дали има достатъчно пространство зад машината (мин. 50 см), за да могат ламинираните документи да преминават свободно.
3. Включете щепсела на машината в лесно достъпна електрическа розетка.
4. Прикрепете изходната тава за най-добри резултати на ламиниране.

КАК СЕ ЛАМИНИРА

5. Натиснете бутона за захранване до включено положение (разположен в задната част на машината). Бутоните на контролния панел ще присветнат веднъж като част от проверка на светлинната система. След този процес светлината за 75 микрона ще започне да премигва.
6. След около 60 секунди машината автоматично задава настройката по подразбиране от 75 микрона. Когато машината е готова за ламиниране с настройката от 75 микрона, присветващият LED индикатор за 75 микрона ще започне да свети постоянно в червено.
7. За да промените настройката за ламиниращото фолио, натиснете бутоните + и -, за да превъртите нагоре или надолу през контролния панел. Настройката за скала ще е синя за студена и червена за гореща настройка.
8. Поставете документа в отвореното ламиниращо фолио. Уверете се, че документът е центриран спрямо запечатания край. Използвайте подходящия размер ламиниращо фолио за документа.
9. Уверете се, че фолио влиза със запечатания край напред. Дръжте ламиниращото фолио изправено и центрирано в рамките на отвора, а не под ъгъл. Можете да се ръководите от маркировките на входа.
10. Това устройство е оборудвано със система за следене на ламиниращо фолио, която открива и предупреждава потребителя за наличието на неправилно подадено ламиниращо фолио. Ако бъде засечено засядане, машината автоматично ще реверсира документа за 1-2 сек., с което подпомага за отстраняване на засядането. Бутонът за реверсиране ще свети, докато е задействано автоматичното реверсиране. След това, ако засядането не бъде напълно изчистено, натиснете и задръжте бутона за реверсиране, докато дърпате ламиниращото фолио, за да извадите напълно ламината от машината. След като задръстването бъде почистено, машината ще се върне към нормален режим на работа.
11. След излизане ламинираното фолио може да е горещо и меко. За най-добро качество и с цел предотвратяване на задръстване, веднага отстранете ламиниращото фолио. Поставете фолиото върху плоска повърхност да се охлади. Внимавайте когато боравите с горещо фолио. Винаги премахвайте ламинирания документ преди да започнете следващото ламиниране. За най-добра производителност/резултати използвайте изходната тава.
12. Изключване на машината – ако най-горният бутон за захранването бъде натиснат, машината преминава в режим на охлаждане. Нагревателите ще се изключат, но ролките ще продължават да се въртят докато машината достигне желаната температура, за да изключи напълно. Тази функционалност понижава износването на машината в дългосрочен план.

ИМАТЕ НУЖДА ОТ ПОМОЩ?

Нашите експерти могат да ви помогнат да решите проблема.

Обслужване на клиенти: www.fellowes.com

Винаги осъществявайте контакт с Fellowes, преди да се свържете с мястото, откъдето сте купили продукта, вижте задната обложка за данни за контакт.



ОТСТРАНЯВАНЕ НА НЕИЗПРАВНОСТИ

Проблем	Възможна причина	Решение		
На контролния панел не светват никакви бутони	Машината не е включена	Включете машината от задната част близо до гнездото за щепсела и в електрическия контакт		
Бутонът за реверсиране присветва в червено	Машината е открила неправилно подадено ламиниращо фолио	Активирано е автоматично реверсиране		
Всички LED индикатори премигват замъглено	Ламинаторът е навлязъл в режим на автоматично изключване	Натиснете произволен бутон или изключете и включете захранването, за да рестартирате машината		
Ламиниращото фолио не запечатва напълно документа	Документът може да е твърде плътен за ламиниране	Проверете дали дебелината на преминаване е избрана правилно и го прокарайте отново		
	Температурната настройка може да е неправилна	Проверете дали дебелината на ламиниращото фолио е избрана правилно и го прокарайте отново		
Ламиниращото фолио има вълнички или въздушни мехури	Температурната настройка може да е неправилна	Проверете дали дебелината на ламиниращото фолио е избрана правилно и го прокарайте отново		
Ламиниращото фолио се изгубва в машината	Ламиниращото фолио е заседнало	Машината автоматично ще реверсира документа. Ако засядането не се изчисти напълно, натиснете и задръжте бутона за реверсиране, докато издърпвате ламиниращото фолио, за да го отстраните напълно от машината.		
Засядане	Ламиниращото фолио е било въведено с отворения край напред			
	Ламиниращото фолио не е било центрирано при влизане			
	Ламиниращото фолио не е било изправено при влизане			
Използвано е празно фолио				
Фолиото е повредено след ламиниране		Повредени ролки или лепило по ролките	Прокарайте почистващи листове през машината, за да тествате и изчистите ролките	

СЪХРАНЕНИЕ И ПОЧИСТВАНЕ

Изключване на машината – ако най-горният бутон за захранването бъде натиснат, машината преминава в режим на охлаждане. Нагревателите ще се изключат, но ролките ще продължават да се въртят, докато машината достигне желаната температура, за да изключи напълно. Тази функционалност понижава износването на машината в дългосрочен план. Изключете машината от контакта. Външната страна на машината може да се почисти с влажна кърпа. Не използвайте разтворители или запалими материали за полиране на машината. Можете да закупите почистващи листи за използване с машината. Когато машината е топла - прокарайте листите през машината, за да почистите всякакви остатъци от ролките. За оптимална работа се препоръчва редовно използване на почистващи листи с машината. (Код за поръчка на почистващи листи №5320604).

COMENZI LAMINATOR

A	Comutator Pornire / Oprise	F	Fantă de intrare a foliei / documentului
B	Buton Standby	G	Raft de suport al intrării
C	Butoane de selecție a foliilor ( , 75,100, 125 micrometri)	H	Ieșire folie / document
D	Buton "Inversare" 	I	Găuri de ventilație ale sistemului
E	Mâner de transport	J	Tavă de ieșire

SPECIFICAȚII

Performanțe

Format	A3 / A4
Lățime intrare	A3 = 318 mm A4 = 240 mm
Grosime folie (min)	75 micrometri (per față)
Grosime folie (max)	125 micrometri (per față)
Timp de încălzire (estimativ)	1 minut
Timp de răcire	60-90 minute
Viteză de laminare (+/- 5 %)	Până la 48 cm/min
Număr de role	2
Indicație stare de pregătire	Luminoasă și sonoră

Inversare automată/ Inversare	Da/ Da
Eliberare cale / Motor antiblocare	Da
Laminare la rece	Da

Date tehnice

Tensiune / Frecvență / Curent (Amp)	A3 = 220-240 V c.a., 50/60Hz, 3,4 A A4 = 220-240 V c.a., 50/60Hz, 3,4 A
Putere	A3 = 720 Wați A4 = 720 Wați
Dimensiuni (xLxI)	A3 = 109,22 x 569 x 155 mm A4 = 109 x 449,58 x 145 mm
Greutate netă	A3 = 2,1 kg A4 = 1,8 kg
Grosime maximă a documentului (capacitate de laminare)	0,021" / 0,55 mm

INSTRUȚIUNI IMPORTANTE PRIVIND SIGURANȚA - A SE PĂSTRA PENTRU FOLOSIREA ULTERIOARĂ

- Conectați aparatul la o priză ușor accesibilă.
- Pentru prevenirea șocurilor electrice - nu utilizați aparatul în apropierea apei, nu turnați apă pe aparat, pe cablul de alimentare sau pe priza de alimentare din perete.

ASIGURAȚI-VĂ că aparatul este plasat pe o suprafață stabilă.

TESTAȚI cu ajutorul colilor laminate uzate și setați aparatul înainte de laminările finale.

ÎNDEPĂRTAȚI capsele și alte articole metalice înainte de laminare.

PĂSTRAȚI aparatul departe de sursele de căldură și de apă.

ÎNCHIDEȚI aparatul după fiecare utilizare.

SCOATEȚI aparatul din priză atunci când nu este folosit pentru mai mult timp.

FOLOSIȚI foliile concepute pentru utilizare la setările corespunzătoare.

PĂSTRAȚI la distanță de animalele de companie în timpul utilizării.

ASIGURAȚI-VĂ că foliile autoadezive sunt utilizate exclusiv cu setări la rece.

NU lăsați cablul de alimentare să intre în contact cu suprafețe fierbinți.

NU lăsați cablul de alimentare să atârne de pe rafturi.

NU folosiți aparatul în cazul în care cablul de alimentare este deteriorat.

NU încercați să deschideți sau să reparați în alt fel aparatul.

NU depășiți limitele de performanță ale aparatului.

NU permiteți copiilor să folosească aparatul în lipsa supravegherii unui adult.



NU lăminați obiecte ascuțite sau metalice (de ex: capse, cleme pentru hârtii).

NU lăminați documente sensibile la căldură (de ex.: bilete, radiografii etc.) cu setările la cald.

NU lăminați foliile autoadezive cu setările de laminare la cald.

NU lăminați cu folii goale.

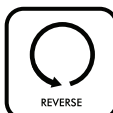
CARACTERISTICI ȘI SFATURI

- **Sistem de urmărire a foliei**
Această caracteristică va detecta și va avertiza utilizatorul dacă alimentarea este necorespunzătoare sau dacă documentul nu a intrat complet în aparat în intervalul normal de funcționare și va inversa automat documentul până la îndepărtarea blocajului.
- **Funcția "Inversare"**
 Pentru a îndepărta sau realinia o folie în timpul laminării, apăsați și mențineți apăsat butonul de inversare până când folia este eliminată prin fanta de intrare.
- **Funcția "Comutare la cald"**
 Funcția "Comutare la cald" îi permite utilizatorului să comute instantaneu între setările pentru folia groasă și cele pentru folia subțire fără întârzieri de procesare.
- Pentru rezultate optime, utilizați foliile termice marca Fellowes®: Enhance 80, Impress 100, Capture 125.
- Pentru foliile autoadezive (foliile pentru laminarea la rece), utilizați doar setările pentru laminarea la rece.
- Acest aparat nu necesită un transportator pentru laminare. Acesta este un mecanism fără transportator.
- Puneți întotdeauna articolul ce urmează să fie laminat în folia de mărime corespunzătoare.
- Testați întotdeauna laminarea cu o folie de mărime și grosime corespunzătoare înainte de procesul final.
- Pregătiți folia și articolul pentru laminare. Plasați articolul în cadrul foliei, centrat și atingând marginea sigilată de dirijare. Asigurați-vă că folia nu este prea mare pentru articol.
- Dacă este necesar, tăiați materialul în exces din jurul articolului după laminare și răcire.
- În cazul în care se lucrează cu diferite grosimi de folie (setări de temperatură), este recomandabil să începeți mai întâi cu folia cea mai subțire.

CONFIGURAREA LAMINATORULUI

1. Asigurați-vă că aparatul este plasat pe o suprafață stabilă.
2. Verificați să existe suficient spațiu liber (min. 50 cm) în spatele aparatului pentru a permite articolelor să treacă neobstrucționate.
3. Conectați aparatul la o priză de alimentare ușor accesibilă.
4. Atașați tava de ieșire pentru rezultate de laminare optime.

MODUL DE LAMINARE

5. Aduceți butonul de alimentare (amplasat pe spatele aparatului) în poziția de pornire. Butoanele de pe panoul de comandă vor clipi o dată ca parte a sistemului de verificare a luminilor. După această acțiune, indicatorul luminos pentru 75 de microni va începe să clipească.
6. Aparatul comută automat la setarea implicită pentru 75 de microni în circa 60 de secunde. Atunci când aparatul este gata de laminare, cu setarea pentru 75 de microni, LED-ul indicatorului pentru 75 de microni care clipește va lumina constant în roșu.
7. Pentru a modifica setările pentru folie, apăsați butoanele + și - pentru a derula în sus sau în jos pe panoul de comandă. Setarea pentru scară va fi albastru pentru setări la rece și roșu pentru setări la cald.
8. Introduceți documentul în folia deschisă. Asigurați-vă că documentul este centrat pe partea sigilată. Utilizați o folie de dimensiune corespunzătoare pentru document.
9. Asigurați-vă că folia este introdusă în aparat cu partea închisă înainte. Țineți folia dreaptă și în poziție centrată pe fantă, nu înclinată. Utilizați marcasele de intrare pentru ghidare.
10. Acest aparat este prevăzut cu un sistem avansat de urmărire a foliei, care va detecta și va avertiza utilizatorul dacă alimentarea este necorespunzătoare. Dacă este detectat un blocaj, aparatul va inversa automat documentul în decurs de 1-2 secunde, pentru a ajuta la îndepărtarea blocajului. Butonul Inversare se va aprinde pe durata activării funcției de inversare automată. Apoi, dacă blocajul nu a fost eliminat complet, apăsați lung butonul Inversare trăgând simultan de folie, pentru a scoate în întregime laminatul din aparat. După îndepărtarea blocajului, aparatul va reveni la funcționarea normală.
11. La ieșire, folia de laminare poate fi fierbinte și moale. Pentru o calitate optimă și pentru a evita un blocaj, scoateți imediat folia. Așezați folia pe o suprafață orizontală pentru a se răci. Manevrați cu atenție folia fierbinte. Scoateți întotdeauna documentul laminat din aparat înainte de a începe următoarea operațiune de laminare. Pentru performanțe/rezultate optime, utilizați tava de ieșire.
12. Oprirea aparatului – Dacă butonul de alimentare de sus este apăsat, aparatul va intra în modul de răcire. Sistemele de încălzire se vor opri, dar rolele vor funcționa în continuare până când aparatul ajunge la temperatura dorită, pentru a se închide complet. Această funcție reduce uzura pe termen lung a aparatului.

AVEȚI NEVOIE DE AJUTOR?

Permiteți-le experților noștri să vă ajute oferindu-vă o soluție.

Serviciul de relații cu clienții... www.fellowes.com

Apelați întotdeauna la Fellowes înainte de a contacta locul de unde ați făcut achiziția. A se vedea coperta spate pentru detaliile de contact.



DEPANARE

Problemă	Cauză posibilă	Soluție	
Panoul de comandă nu este iluminat	Aparatul nu este pornit	Porniți aparatul folosind comutatorul situat pe partea dreaptă, pe spatele aparatului, și conectați-l la o priză de perete	
Butonul Inversare clipește în roșu	Aparatul a detectat o alimentare necorespunzătoare	Este activată funcția de inversare automată	
Toate LED-urile clipește slab	Laminatorul a intrat în modul Oprire automată	Apăsați orice buton sau apăsați butonul de alimentare în poziția oprit, apoi în poziția pornit pentru a reporni aparatul	
Folia nu sigilează complet documentul	Este posibil ca documentul să fie prea gros pentru laminare	Verificați dacă grosimea la trecere a fost selectată corect și treceți din nou documentul prin aparat	
	Este posibil ca setarea de temperatură să fie incorectă	Verificați dacă grosimea foliei a fost selectată corect și treceți din nou documentul prin aparat	
Folia prezintă cute sau bule de aer	Este posibil ca setarea de temperatură să fie incorectă	Verificați dacă grosimea foliei a fost selectată corect și treceți din nou documentul prin aparat	
Folia a rămas în aparat	Folia este blocată	Aparatul va inversa automat documentul. Dacă blocajul nu a fost eliminat complet, apăsați lung butonul Inversare trăgând simultan de folie, pentru a o scoate în întregime din aparat	
Blocaj	Folia a fost introdusă cu partea deschisă înainte		
	Folia nu a fost centrată pe intrare		
	Folia nu a fost așezată drept la intrare		
	S-a utilizat o folie goală		
Folia s-a deteriorat în urma laminării	Role deteriorate sau adeziv prezent pe role	Treceți coli pentru curățare prin aparat pentru a testa și a curăța rolele	

DEPOZITARE ȘI CURĂȚARE

Oprirea aparatului – Dacă butonul de alimentare de sus este apăsat, aparatul va intra în modul de răcire. Sistemele de încălzire se vor opri, dar rolele vor funcționa în continuare până când aparatul ajunge la temperatura dorită, pentru a se închide complet. Această funcție reduce uzura pe termen lung a aparatului. Deconectați aparatul de la priza de perete. Exteriorul aparatului poate fi curățat cu o lavetă umedă. Nu utilizați solvenți sau materiale inflamabile pentru a lustrui aparatul. Pot fi achiziționate coli de curățare pentru utilizarea împreună cu aparatul. Cât timp aparatul este cald, treceți colile prin aparat pentru a curăța eventualele reziduuri de pe role. Pentru o performanță optimă, se recomandă utilizarea regulată a colilor de curățare. (Cod de comandă coli de curățare nr. 5320604).

KONTROLE PLASTIFIKATORA

A	Sklopka uključeno / isključeno	F	Ulazni utor za foliju / dokument
B	Gumb za stanje pripravnosti	G	Potporna polica na ulazu
C	Gumbi za odabir debljine folije za plastificiranje ( , 75, 100, 125 mikrona)	H	Izlaz za foliju / dokument
D	Gumb za povrat 	I	Rashladni ventilatori
E	Ručka za nošenje	J	Izlazna ladica

RADNE ZNAČAJKE

Značajka

Format	A3 / A4	Automatski povrat/ Povrat	Da/ Da
Ulazna širina	A3 = 318mm A4 = 240mm	Sustav za nesmetani prolaz / protiv zaglavlivanja	Da
Debljina folije (najmanje)	75 mikrona (na svakoj strani)	Hladno plastificiranje	Da
Debljina folije (najviše)	125 mikrona (na svakoj strani)	Tehnički podaci	
Vrijeme zagrijavanja (procjena)	1 minuta	Napon / frekvencija / struja (ampera)	A3 = 220-240V AC, 50/60Hz, 3,4A A4 = 220-240V AC, 50/60Hz, 3,4A
Vrijeme rashlađivanja	60-90 minuta	Nazivna snaga	A3 = 720 wata A4 = 720 wata
Brzina plastificiranja (+/- 5%)	Do 48 cm/min	Dimenzije (VxŠxD)	A3 = 109,22 x 569 x 155 mm A4 = 109 x 449,58 x 145 mm
Broj valjaka	2	Neto težina	A3 = 2,1 kg A4 = 1,8 kg
Pokazivač spremnosti	Lampica i bip zvuk	Najveća debljina dokumenta (kapacitet plastificiranja)	0,021 inča/0,55 mm



VAŽNE SIGURNOSNE UPUTE - SAČUVAJTE IH ZA BUDUĆU UPORABU

- Ukopčajte stroj u lako dostupnu utičnicu.
- Za sprječavanje električnog udara - uređaj nemojte koristiti u blizini vode. Uređaj, kabel napajanja ni zidnu utičnicu ne polijevajte vodom.

OBAVEZNO postavite stroj na stabilnu podlogu.

OBAVEZNO provedite probno plastificiranje praznim listovima i podesite stroj prije konačnog plastificiranja.

OBAVEZNO uklonite spojnice i druge metalne predmete prije plastificiranja.

OBAVEZNO držite stroj podalje od izvora topline i vode.

OBAVEZNO isključite stroj nakon svakog korištenja.

OBAVEZNO iskopčajte stroj kad ga ne koristite duže vrijeme.

OBAVEZNO koristite folije namijenjene korištenju s odgovarajućim postavkama.

OBAVEZNO držite podalje kućne ljubimce od stroja koji koristite.

OBAVEZNO osigurajte da se samoupijajuće folije koriste jedino uz hladnu postavku.

NEMOJTE ostaviti kabel napajanja u dodiru s vrućim podlogama.

NEMOJTE ostaviti kabel napajanja da visi s ormarića ili polica.

NEMOJTE koristiti uređaj ukoliko je kabel napajanja oštećen.

NEMOJTE pokušavati otvoriti niti na bilo koji drugi način popravljati stroj.

NEMOJTE prekoračiti navedene radne značajke stroja.

NEMOJTE dozvoliti da djeca koriste ovaj stroj bez nadzora odrasle osobe.

NEMOJTE plastificirati oštre niti metalne predmete (primjerice, spojnice ili spajalice).

NEMOJTE plastificirati dokumente osjetljive na toplinu (primjerice, karte ili slike ultrazvuka) uz tople postavke.

NEMOJTE plastificirati sa samoupijajućim folijama uz toplu postavku.

NEMOJTE plastificirati praznu foliju.

MOGUĆNOSTI I SAVJETI

• Sustav za praćenje vrećice

Ova značajka otkriva i upozorava korisnika ako je došlo do pogrešnog uvlačenja ili da dokument nije u potpunosti prošao kroz stroj u normalnom radnom vremenu te automatski okreće dokument dok se zastoj ne otkloni.



'Funkcija 'Povrat'

Da biste uklonili ili ponovno centralizirali foliju tijekom plastificiranja, pritisnite i držite pritisnut gumb za povrat sve dok folija posve ne izađe iz ulaznog utora.



'Funkcija 'Brza zamjena'

Funkcija brze zamjene omogućuje korisniku da u trenu prebaci između postavki tanke i debele folije bez ikakve zadržke u radu uređaja.

- Za najbolje rezultate upotrebljavajte termalne vrećice marke Fellowes®: Enhance 80, Impress 100, Capture 125.

- Za samoupijajuće (hladne folije) koristite isključivo hladnu postavku.
- Ovom stroju ne treba zaštitni karton za plastificiranje. To je mehanizam bez zaštitnog kartona.
- Artikl uvijek plastificirajte u foliji odgovarajuće veličine.
- Uvijek provedite probno plastificiranje uz sličnu veličinu i debljinu prije završnog postupka.
- Pripremite foliju i artikl za plastificiranje. Centrirajte artikl u foliji tako da dodiruje zatvoreni prednji rub. Pobrinite se da folija nije prevelika za artikl.
- Po potrebi odrežite višak materijala oko artikla nakon plastificiranja i hlađenja.
- Ukoliko radite s različitim debljinama folije (postavke temperature), preporučujemo da započnete s najtanjim folijama.

POSTAVLJANJE PLASTIFIKATORA

1. Osigurajte da je stroj na stabilnoj podlozi.
2. Provjerite da iza stroja ima dovoljno slobodnog prostora (najmanje 50cm) koji omogućava slobodan prolaz plastificiranih artikala.
3. Ukopčajte stroj u lako dostupnu utičnicu.
4. Pričvrstite izlaznu ladicu da biste ostvarili najbolje rezultate plastifikacije.

POSTUPAK PLASTIFICIRANJA

5. Pritisnite gumb za napajanje za uključivanje (nalazi se na stražnjoj strani stroja). Gumbi upravljačke ploče zatrepit će jednom tijekom postupka provjere lampica. Nakon tog postupka svjetlo od 75 mikrona počat će treperiti.
6. Stroj će se automatski vratiti na zadanu postavku od 75 mikrona nakon otprilike 60 sekundi. Kada je stroj spreman za plastifikaciju s postavkom od 75 mikrona, trepereće LED svjetlo za 75 mikrona svijetlit će postojano crveno.
7. Da biste promijenili postavke vrećice, pritisnite gumbе + i - za pomicanje prema gore ili dolje na upravljačkoj ploči. Postavka skale bit će plava za hladne i crvena za tople postavke.
8. Umetnite dokument u otvorenu vrećicu. Pazite da je dokument centriran u odnosu na zatvoreni rub. Koristite odgovarajuću veličinu vrećice za dokument.
9. Pobrinite se da u stroj prvo umetnete zatvoreni rub vrećice. Vrećicu držite ravno i usmjerenu prema otvoru, a ne pod kutom. Pomoći će vam oznake na otvoru.
10. Ova je jedinica opremljena sustavom za praćenje vrećice koji će otkriti i javiti korisniku ako je vrećica pogrešno umetnuta. Ako se otkrije zastoj, stroj će se automatski vratiti za 1-2 sekunde da bi se zastoj otklonio. Pri automatskom povratu uključuje se i gumb za povrat. Nakon toga, ako se zastoj nije potpuno otklonio, pritisnite i držite gumb za povrat dok povlačite vrećicu da biste u potpunosti uklonili foliju za plastifikaciju iz stroja. Nakon što se zastoj otkloni jedinica će se vratiti u normalan način rada.
11. Nakon izlaska iz stroja plastificirana vrećica može biti vruća i mekana. Za najbolju kvalitetu i sprječavanje zastoja odmah uklonite vrećicu. Postavite je na ravnu površinu da se ohladi. Budite pažljivi pri rukovanju vrućom vrećicom. Uvijek uklonite plastificirani dokument prije nove plastifikacije. Za najbolje rezultate/performance koristite izlaznu ladicu.
12. Isključivanje stroja – ako je gornji gumb za napajanje pritisnut, stroj se prebacuje u način rada za hlađenje. Grijači se isključuju, ali valjci rade i dalje sve dok jedinica ne dođe na željenu temperaturu i u potpunosti se isključi. Zahvaljujući ovoj funkcionalnosti smanjuje se dugoročno trošenje stroja.

TREBATE LI POMOĆ?

Naši stručnjaci mogu vam pomoći pronaći rješenje.

Korisnička služba... www.fellowes.com

Uvijek nazovite Fellowes prije nego se obratite vašem prodajnom mjestu (kontaktne informacije potražite na stražnjem poklopcu).



OTKLANJANJE POTEŠKOĆA

Poteškoća	Mogući uzrok	Rješenje		
Upravljačka ploča ne svijetli	Stroj nije uključen	Uključite stroj na stražnjoj strani pokraj ulaza za utikač i ukopčajte ga u utičnicu		
Gumb za povrat treperi crveno	Stroj je otkrio pogrešno umetnutu vrećicu	Aktivira se automatski povrat		
Sve LED lampice prigušeno trepere	Plastifikator se prebacio u način rada automatskog isključivanja	Pritisnite bilo koji gumb ili pritisnite sklopku za uključivanje za ponovno pokretanje stroja		
Vrećica nije u potpunosti plastificirala artikl	Artikl je možda predebeo za plastifikaciju	Provjerite je li odabrana ispravna debljina prolaska i ponovite postupak		
	Postavka temperature možda nije ispravna	Provjerite je li odabrana ispravna debljina vrećice i ponovite postupak		
Vrećica ima nabore ili mjehuriće	Postavka temperature možda nije ispravna	Provjerite je li odabrana ispravna debljina vrećice i ponovite postupak		
Vrećica je ostala u stroju	Vrećica je zaglavljena	Stroj automatski okreće dokument. Ako se zastoj nije potpuno otklonio, pritisnite i držite gumb za povrat dok vučete vrećicu da biste u potpunosti uklonili vrećicu.		
Zastoj	Vrećica je umetnuta s otvorenim rubom prema otvoru			
	Vrećica nije centrirana prilikom umetanja			
	Vrećica nije umetnuta ravno			
Vrećica je prazna				
Vrećica je oštećena nakon plastifikacije		Oštećeni valjci ili ljepilo na valjcima	Provucite listove za čišćenje kroz stroj da biste ispitali i očistili valjke	

POHRANA I ČIŠĆENJE

Isključivanje stroja – ako je gornji gumb za napajanje pritisnut, stroj se prebacuje u način rada za hlađenje. Grijači se isključuju, ali valjci rade i dalje sve dok jedinica ne dođe na željenu temperaturu i u potpunosti se isključi. Zahvaljujući ovoj funkcionalnosti smanjuje se dugoročno trošenje stroja. Iskopčajte stroj iz zida. Vanjska površina stroja može se čistiti vlažnom krpom. Nemojte koristiti otapala i zapaljive materijale za poliranje stroja. Listovi za čišćenje mogu se kupiti za uporabu sa strojem. Dok je stroj topao – provucite listove kroz stroj da biste očistili ostatke s valjaka. Za optimalne performanse preporučuje se redovita uporaba listova za čišćenje na stroju. (Šifra za narudžbu listova za čišćenje #5320604).

UKAZI NA LAMINATORJU

A	Stikalo za vklop/izklop	F	Folijski žepek/reža za vstavljanje dokumentov
B	Gumb stanja pripravljenosti	G	Podporni predal za vstavljanje dokumentov
C	Gumbi za izbiro folijskih žepkov ( , 75, 100, 125 mikronov)	H	Folijski žepek/izhod dokumenta
D	Gumb za sprostitvev 	I	Hladilni sistemski zračniki
E	Ročka za prenos	J	Izhodni pladenj

ZMOGLJIVOST

Delovanje

Oblika	A3/A4
Širina za vstavljanje	A3 = 318 mm A4 = 240 mm
Debelina folijskih žepkov (min.)	75 mikronov (na stran)
Debelina folijskih žepkov (maks.)	125 mikronov (na stran)
Čas za zagon (približno)	1 minuta
Čas ohlajevanja	60–90 minut
Hitrost laminiranja (+/- 5 %)	Do 48 cm/min
Število valjev	2
Označba pripravljenosti	Lučka in pisk

Samodejna vrnitev/sprostitev	Da/da
Neovirana pot/naprava za onemogočenje zagozdenja	Da
Hladno laminiranje	Da

Tehnični podatki

Napetost/frekvenca/tok (v amperih)	A3 = 220–240 V AC, 50/60 Hz, 3,4 A A4 = 220–240 V AC, 50/60 Hz, 3,4 A
Moč	A3 = 720 vatov A4 = 720 vatov
Dimenzije (v x š x g)	A3 = 109,22 x 569 x 155 mm A4 = 109 x 449,58 x 145 mm
Neto teža	A3 = 2,1 kg A4 = 1,8 kg
Največja debelina dokumentov (zmogljivost laminiranja)	0,021"/0,55 mm

POMEMBNA VARNOSTNA NAVODILA - HRANITE ZA PRIHODNJO UPORABO

- Napravo priključite v lahko dostopno vtičnico.
- Da bi preprečili električni udar, naprave ne uporabljajte v bližini vode in vode ne polivajte po napravi, kablh ali stenski vtičnici.

ZAGOTOVITE, da je naprava na ravni površini.

PREIZKUSITE liste za laminiranje in napravo nastavite pred končnim laminiranjem.

ODSTRANITE sponke in druge kovinske predmete, preden začnete z laminiranjem.

HRANITE napravo stran od virov toplote in vode.

IZKLOPITE napravo po vsaki uporabi.

IZVLECITE napravo iz električnega omrežja, če je ne boste uporabljali dlje časa.

UPORABITE folijske žepeke, ki so izdelani za uporabo pri primernih nastavitvah.

HRANITE izven dosega hišnih ljubljencev, ko je naprava v uporabi.

ZAGOTOVITE, da samolepljive folijske žepeke uporabljate samo pri hladni nastavitvi.

NE puščajte napajalnega kabla v stiku z vročimi površinami.

NE puščajte napajalnega kabla, da visi s polic ali omar.

NE uporabljajte naprave, če je napajalni kabel poškodovan.

NE poskušajte naprave odpreti sami ali je kakor koli popravljati.

NE prekoračite navedene učinkovitosti naprave.

NE dovolite otrokom, da napravo uporabljajo brez nadzora odrasle osebe.

NE laminirajte ostrih ali kovinskih predmetov (npr. sponk ipd.).

NE laminirajte dokumentov, občutljivih na toploto (npr. kart, ultrazvočnih posnetkov ipd.) pri vročih nastavitvah.

NE laminirajte s samolepljivimi folijskimi žepki pri vročih nastavitvah.

NE laminirajte praznega folijskega žepka.

FUNKCIJE IN NAPOTKI

• Sistem sledenja folijskemu žepku

Ta funkcija bo odkrila in uporabnika opozorila, če je prišlo do nepravilnega podajanja ali če dokument ni šel povsem skozi napravo v običajnem času delovanja, in bo dokument samodejno vrnila, dokler ne odpravi zastoja.



Funkcija 'Sprostitev'

Če želite folijski žepek med laminiranjem odstraniti ali prilagoditi, pritisnite in držite gumb za sprostitvev, dokler žepek ne pride iz reže za vstavljanje.



Funkcija 'Hitri preklop'

Funkcija 'Hitri preklop' uporabniku omogoča, da takoj preklopi med nastavitvami za tanke ali debele žepeke, ne da bi prišlo do zakasnitve pri obdelavi.

- Za najboljše rezultate uporabite termalne folijske žepeke znamke Fellowes®: Enhance 80, Impress 100, Capture 125.

- Za samolepilne (hladne žepeke) uporabite samo hladne nastavitve.
- Naprava za laminiranje ne potrebuje nosilca. Mehanizem je brez nosilca.
- Predmet, ki ga želite laminirati, vedno vstavite v folijski žepek ustrezne velikosti.
- Pred končnim postopkom vedno preizkusite delovanje na dokumentu podobne velikosti in debeline.
- Pripravite folijski žepek in predmet za laminiranje. Predmet vstavite na sredino žepka; naj se dotika glavnega zatesnjenelega roba. Preverite, da žepek ni prevelik za vaš predmet.
- Po potrebi po laminiranju in hlajenju odvečen material okrog predmeta obrežite.
- Če uporabljate različne debeline folijskih žepkov (temperaturne nastavitve), priporočamo, da začnete z najtanjšimi žepki.

POSTAVITEV LAMINATORJA

1. Zagotovite, da je naprava na ravni površini.
2. Preverite, ali je za napravo dovolj prostora (najmanj 50 cm) za neoviran prehod predmetov.
3. Napravo priključite v lahko dostopno vtičnico.
4. Za najboljše rezultate plastificiranja pritrdite izhodni pladenj.

KAKO LAMINIRATI

5. Vključite stikalo za vklop/izklop (ki je na zadnji desni strani naprave). Gumbi nadzorne plošče bodo enkrat utripnili kot del postopka preverjanja luči. Po tem postopku bodo 75-mikronske lučke začele utripati.
6. Naprava samodejno privzame nastavitve 75 mikronov, kar traja približno 60 sekund. Ko je naprava pripravljena za plastificiranje pri nastavitvi 75 mikronov, bodo 75-mikronske lučke LED začele stalno svetiti rdeče.
7. Za spremembo nastavitve za folijski žepk pritiskajte gumba + in – za pomikanje navzgor in navzdol po nadzorni plošči. Lestvična nastavitve bo obarvana modro za hladne in rdeče za vroče nastavitve.
8. Dokument postavite v odprt žepk. Prepričajte se, da je dokument poravnan z zatesnitvenim robom. Za dokument uporabite primerno velikost žepka.
9. Prepričajte se, da žepk vstopi v napravo z zatesnitvenim robom naprej. Žepk mora biti raven in na sredini reže, ne pa pod kotom. Pomagajte si z vstopnimi oznakami.
10. Ta enota je opremljena z naprednim sistemom sledenja žepku, ki bo zaznal in uporabnika opozoril, če pride do napačnega podajanja. Če je zaznan zastoj, bo naprava zastala za 1–2 sekundi, da pomaga pri odpravljanju zastoja. Gumb za vrnitev se bo vklopil pri izvajanju samodejne vrnitve. Če po tem zastoj ni povsem odpravljen, pritisnite in zadržite gumb za vrnitev, medtem ko vlečete žepk, da plastificiran žepk popolnoma odstranite iz naprave. Ko je zastoj odpravljen, se bo enota vrnila v običajno delovanje.
11. Ob izhodu je lahko plastificiran žepk vroč in mehek. Za najboljšo kakovost in za preprečevanje zastoja žepk takoj odstranite. Žepk postavite na ravno površino, da se ohladi. Pri ravnanju z žepkom bodite previdni. Preden začnete z novo plastifikacijo vedno odstranite plastificiran dokument. Za najboljše izvajanje/rezultate uporabite izhodni pladenj.
12. Izklopite napravo – če pritisnete zgornji gumb za vklop/izklop, bo naprava prešla v način za ohlajanje. Grelci se bodo izklopili, valjčki pa bodo še vedno delovali, dokler naprava ne doseže zelene temperature, da se popolnoma izklopi. Ta funkcija zmanjša dolgoročno obrabo enote.

POTREBUJETE POMOČ?

Dovolite, da vam naši strokovnjaki pomagajo z rešitvijo.

Oddelek za pomoč uporabnikom... www.fellowes.com

Preden se obrnete na svojega prodajalca, vedno najprej stopite v stik s podjetjem Fellowes. Za podatke za stik si oglejte zadnjo stran.

ODPRAVLJANJE TEŽAV

Težava	Morebiten vzrok	Rešitev		
Nadzorna plošča ni osvetljena.	Naprava ni vklopljena.	Vključite napravo na zadnji strani zraven vhoda za vtič in v vtičnici.		
Gumb Vrnitev utripa rdeče.	Naprava je zaznala nepravilno podajanje.	Aktivirana je samodejna vrnitev.		
Vse lučke LED medlo utripajo.	Naprava za plastificiranje je v načinu samodejnega izklopa.	Pritisnite kateri koli gumb ali izklopite in ponovno vklopite gumb za vklop/izklop za ponovni zagon naprave.		
Žepk elementa ne zatesni popolnoma.	Element je morda predebel za plastificiranje.	Preverite, ali je bila debelina za prehod pravilno izbrana, in ponovno potisnite skozi.		
	Temperaturna nastavitve je morda nepravilna.	Preverite, ali je bila debelina žepka pravilno izbrana, in ponovno potisnite skozi.		
Na žepku so valovi ali mehurčki.	Temperaturna nastavitve je morda nepravilna.	Preverite, ali je bila debelina žepka pravilno izbrana, in ponovno potisnite skozi.		
Žepk se je izgubil nekje v napravi.	Žepk se je zagostil.	Naprava bo samodejno vrnila dokument. Če zagostenje ni povsem odpravljen, pritisnite in držite gumb za vrnitev, medtem ko vlečete žepk, da žepk popolnoma odstranite.		
Zagostenje	Žepk je bil uporabljen z 'odprtim koncem' naprej.			
	Žepk ob vstavljanju dokumenta v napravo ni bil postavljen na sredino.			
	Žepk ob vstavljanju dokumenta v napravo ni bil poravnan.			
Uporabili ste prazen žepk.				
Folijski žepk je po plastificiranju poškodovan.		Poškodovani valjčki ali lepilo na valjčkih.	Skozi napravo spustite liste za čiščenje, da preverite in očistite valjčke.	

HRAMBA IN ČIŠČENJE

Izklopite napravo – če pritisnete zgornji gumb za vklop/izklop, bo naprava prešla v način za ohlajanje. Grelci se bodo izklopili, valjčki pa bodo še vedno delovali, dokler naprava ne doseže zelene temperature, da se popolnoma izklopi. Ta funkcija zmanjša dolgoročno obrabo enote. Iz zidne vtičnice izvlecite napajalni kabel. Zunanost naprave lahko očistite z vlažno krpo. Za loščenje naprave ne uporabljajte topil ali vnetljivih materialov. Na napravi lahko uporabite liste za čiščenje, ki so tudi v prodaji. Ko je naprava topla, skozi spustite liste za čiščenje, da očistite morebitne ostanke na valjčkih. Za optimalno učinkovitost priporočamo, da liste za čiščenje uporabljate redno. (Koda za naročanje listov za čiščenje #5320604).

KOMANDE LAMINATORA

A	Prekidač za uključivanje i isključivanje (ON/OFF)	F	Ulaz za foliju / dokument
B	Dugme za pripravnost	G	Potporni ulazni nosač
C	Dugmići za izbor folije, gore & dole (☄, 75, 100, 125 mikrona)	H	Izlaz za foliju / dokument
D	Dugme za obrnuti rad (↻)	I	Otvori za rashlađivanje sistema
E	Drška za nošenje	J	Izlazna fioka

MOGUĆNOSTI

Radne karakteristike

Format	A3 ili A4
Širina ulaza	A3 = 318 mm A4 = 240 mm
Debljina folije (min.)	75 mikrona (0,075 mm) (po strani)
Debljina folije (maks.)	125 mikrona (0,08 mm) (po strani)
Vreme za zagrevanje (procena)	1 minut
Vreme hlađenja	60 do 90 minuta
Brzina laminacije (+/- 5%)	Do 48 cm/min
Broj valjaka	2
Indikacija spremnosti	svetlosna sa zvučnim signalom
Automatsko vraćanje/Vraćanje	Da/Da
Mehanizam za čišćenje putanje / sprečavanje gužvanja	Da
Hladna laminacija	Da

Tehnički podaci

Napon / frekvencija / Jačina toka (A)	A3 = 220 V do 240 V naizmenične struje, 50/60 Hz, 3,4A A4 = 220 V do 240 V naizmenične struje, 50/60 Hz, 3,4A
Potrošnja u vatima	A3 = 720 vati
Dimenzije (V × Š × D)	A3 = 109,22 × 569 × 155 mm
Neto masa	A3 = 2,1 kg
Maks. debljina dokumenta (kapacitet laminacije)	0,021"/0,55 mm

VAŽNA BEZBEDNOSNA UPUTSTVA – SAČUVATI ZA BUDUĆU UPOTREBU

- Priključite mašinu na lako dostupnu utičnicu.
- Da biste sprečili električni udar, nemojte da koristite aparat u blizini vode, nemojte da prosipate vodu po aparatu, kablu za napajanje ili zidnoj utičnici.

UVERITE se da je mašina postavljena na stabilnu podlogu.

IZVRŠITE probnu laminaciju na otpadnim listovima i podesite mašinu pre nego što prisupite završnoj laminaciji.

UKLONITE spone i druge metalne predmete pre laminacije.

DRŽITE mašinu dalje od izvora toplote i vlage.

ISKLUČITE mašinu nakon svake upotrebe.

IZVUCITE utikač mašine iz utičnice kada se ne koristi duže vreme.

KORISTITE folije koje su predviđene za upotrebu sa odgovarajućim podešavanjima.

DRŽITE dalje od kućnih ljubimaca tokom upotrebe.

UVERITE se da se samolepljive folije koriste samo u hladnom režimu.

NEMOJTE da izlažete kabl za napajanje kontaktu sa toplim površinama.

NEMOJTE da ostavljate kabl za napajanje da visi sa polica i drugog nameštaja.

NEMOJTE da koristite aparat ako je kabl za napajanje oštećen.

NEMOJTE pokušavati da otvorite ili da na neki drugi način pokušate da popravite mašinu.

NEMOJTE da opterećujete mašinu preko navedenog kapaciteta.

NEMOJTE da dozvolite da ovu mašinu koriste deca bez nadzora odrasle osobe.

NEMOJTE da laminirate oštre ili metalne predmete (npr. spone, spajalice).

NEMOJTE da laminirate dokumenta koja su osetljiva na toplotu (npr. karte, legitimacije, ultrazvučne snimke) u toplom režimu.

NEMOJTE da laminirate pomoću samolepljivih folija u toplim režimu.

NEMOJTE da laminirate praznu foliju.

FUNKCIJE I SAVETI

• Sistem za praćenje folije

Ova funkcija otkriva i upozorava korisnika ako je došlo do pogrešnog ubacivanja ili da dokument nije u potpunosti prošao kroz uređaj za normalno vreme rada, i automatski vraća dokument dok se zaglavljivanje ne otkloni.



Funkcija 'Vraćanje'

Da biste uklonili ili ponovo centrirali foliju tokom laminacije, pritisnite i držite dugme za vraćanje sve dok folija potpuno ne izađe iz otvora za ulaz.



Funkcija 'Brza zamena'

Funkcija brza zamena omogućava da korisnik odmah zameni podešavanja između debele i tanke folije bez ikakvog odlaganja procesa.

- Za najbolje rezultate, koristite termalne folije marke Fellowes®: Enhance 80, Impress 100, Capture 125.
- Za samolepljive folije (za hladnu laminaciju) koristite samo podešavanja za hladnu laminaciju.
- Kod ove mašine nije neophodan nosilac za laminaciju. To je mehanizam bez nosioca (carrier-free).
- Predmet laminacije uvek stavite u foliju odgovarajuće veličine.
- Uvek izvršite probnu laminaciju predmeta slične veličine i debljine pre završnog procesa.
- Pripremite foliju i predmet za laminaciju. Stavite predmet u foliju centrirano i uz vodeću zavarenu ivicu. Uverite se da folija nije prevelika za predmet.
- Ako je neophodno, isecite višak materijala oko predmeta nakon što završite sa laminacijom i nakon što se predmet ohladi.
- Kada radite sa različitim debljinama folije (podešavanja temperature), preporučujemo da počnete sa najtanjim folijama.

PODEŠAVANJE LAMINATORA

1. Proverite da li je mašina na stabilnoj podlozi.
2. Proverite da li ima dovoljno slobodnog prostora (min. 50 cm) iza mašine, tako da predmeti laminacije mogu da prolaze neometano.
3. Uključite uređaj u lako dostupan utikač.
4. Zakačite izlaznu fioku za najbolje rezultate laminacije.

KAKO SE LAMINIRA?

5. Pritisnite dugme za napajanje na ON poziciju (nalazi se na zadnjoj strani uređaja). Dugmići na kontrolnoj tabli će jedanput zasvetleti zbog provere svetla. Posle ovog procesa, svetlo za 75 mikrona će početi da treperi.
6. Uređaj automatski bira podešavanje na 75 mikrona za približno 60 sekundi. Kada je uređaj spreman za laminiranje na 75 mikrona, trepereće LED svetlo za 75 mikrona će neprestano sijati crvenom bojom.
7. Za promenu podešavanja folije pritisnite dugmiće + i - na kontrolnoj tabli za pomeranje gore ili dole. Postavka skale biće plava za hladne i crvena za tople postavke.
8. Postavite dokument u otvorenu foliju. Proverite da li je dokument centriran u odnosu na zatvorenu ivicu. Koristite odgovarajuću veličinu folije za dokument.
9. Uverite se da se najpre uvlači zavareni deo folije. Folija treba da bude poravnata i centrirana u otvoru i ne sme da bude iskošena. Koristite oznake na ulaznom otvoru kao smernice za postavljanje.
10. Ova jedinica je opremljena sistemom za praćenje folije koji će otkriti i javiti korisniku ako je folija pogrešno ubačena. Ako se otkrije zaglavljivanje, uređaj će se automatski vratiti za 1-2 sekunde da bi se zaglavljivanje otklonilo. Dugme za odglavlivanje će se uključiti prilikom aktiviranja automatskog odglavlivanja. Posle toga, ako zaglavljivanje nije potpuno otklonjeno, pritisnite i držite dugme za vraćanje dok povlačite foliju da biste u potpunosti uklonili laminat iz uređaja. Kada je odglavlivanje završeno, uređaj će se vratiti na normalan režim rada.
11. Prilikom izlaska laminirana folija može da bude vruća i meka. Da bi se dobio najbolji kvalitet i sprečilo zaglavljivanje, foliju uklonite odmah. Stavite foliju na ravnu površinu da se ohladi. Vodite računa prilikom rukovanja vrelom folijom. Uvek uklonite laminirani dokument pre nego što počnete sledeće laminiranje. Za najbolji efekat rada/rezultate, koristite izlazni držač za papir.
12. Isključivanje aparata – ako je gornje dugme za napajanje pritisnuto, aparat će preći na hladan režim rada. Grejači će se isključiti, ali će valjkovi i dalje raditi dok uređaj ne postigne željenu temperaturu da bi se u potpunosti isključio. Ovakav sistem rada smanjuje trošenje i habanje uređaja.

POTREBNA VAM JE POMOĆ?

Preпустite našim stručnjacima da pronađu rešenje po vašoj meri.

Korisnička služba... www.fellowes.com

Uvek pozovite Fellowes pre nego što se obratite vašem prodajnom mestu. Podatke za kontakt potražite na poklopcu na zadnjem delu.

REŠAVANJE PROBLEMA

Problem	Mogući uzrok	Rešenje
Nadzorna ploča ne svetli.	Mašina nije uključena.	Na poleđini uključite mašinu tako što ćete povezati ulazni priključak sa utičnicom.
Dugme za vraćanje treperi crveno	Uređaj je otkrio pogrešno ubačenu foliju.	Aktivirano je automatsko vraćanje.
Sva LED svetla prigušeno trepere.	Laminator je prešao u režim Automatsko isključivanje.	Pritisnite bilo koje dugme ili dugme za uključivanje za restartovanje uređaja.
Folija ne oblaže predmet u celosti.	Možda je predmet previše tanak za laminaciju.	Proverite da li je debljina materijala koji se provlači pravilno izabrana i ponovo ga provucite.
	Temperatura možda nije pravilno podešena.	Proverite da li je debljina folije pravilno izabrana i ponovo je provucite.
Folija je naborana ili je ispod nje dopreo vazduh.	Temperatura možda nije pravilno podešena.	Proverite da li je debljina folije pravilno izabrana i ponovo je provucite.
Folija je nestala u mašini.	Folija je izgužvana.	Aparat će automatski promeniti smer kretanja dokumenta. Ako zaglavljivanje nije potpuno otklonjeno, pritisnite i držite dugme za vraćanje dok povlačite foliju da biste u potpunosti uklonili foliju.
Gužvanje	Folija je bila korišćena tako da se prvo uvlači „otvoreni deo“.	
	Folija nije centrirana prilikom ubacivanja.	
	Folija nije postavljena pravo na ulazu.	
	Korišćena je prazna folija.	
Folija je oštećena nakon laminacije.	Valjci su oštećeni ili je na valjcima lepljiva materija.	Provucite listove za čišćenje kroz mašinu da proverite i očistite valjke.

SKLADIŠTENJE I ČIŠĆENJE

Isključivanje aparata – ako je gornje dugme za napajanje pritisnuto, aparat će preći na hladan režim rada. Grejači će se isključiti, ali će valjkovi i dalje raditi dok uređaj ne postigne željenu temperaturu da bi se u potpunosti isključio. Ovakav sistem rada smanjuje trošenje i habanje uređaja. Isključite uređaj iz utičnice. Spoljašnji deo mašine se može čistiti vlažnom krpom. Nemojte da koristite rastvarače ili zapaljive materije za poliranje mašine. Maramice za čišćenje mogu se nabaviti zajedno sa mašinom. Kada je mašina topla, provucite listove kroz mašinu da biste očistili bilo kakve ostatke sa valjaka. Za optimalan rad je preporučljivo da se mašina redovno čisti listovima za čišćenje. (Šifra za naručivanje listova za čišćenje #5320604).

أزرار التحكم في آلة التغليف

F	مفتاح تشغيل/إيقاف تشغيل	فتحة دخول المستند/اللوح
B	زر الاستعداد	رف دعم الدخول
C	أزرار اختيار لوح التغليف، لأعلى ولأسفل (75, 100, 125 ميكرون)	مخرج المستند/اللوح
D	زر الرجوع (↶)	فتحات نظام التبريد
E	مقبض الحمل	درج إخراج الورق

القدرات

الأداء	البيانات الفنية
الأحجام	فتحة A3 أو A4
عرض الإدخال	فتحة A3 = 318 مم فتحة A4 = 240 مم
سمك اللوح (كحد أدنى)	75 ميكرون (لكل جانب)
سمك اللوح (كحد أقصى)	125 ميكرون (لكل جانب)
وقت التدفئة (المقدر)	1 دقيقة
وقت التبريد	60 إلى 90 دقيقة
سرعة التغليف (+/- 5%)	يصل إلى 48 سم/دقيقة
عدد البكرات	2
إشارة الاستعداد	ضوء وصوت تنبيه
الرجوع التلقائي/الرجوع	نعم/نعم
مسار واضح /	نعم
محرك مضاد لتكدس الورق	نعم
التغليف البارد	نعم

تعليمات هامة للسلامة - حافظ على اتباعها في المستقبل



- قم بتوصيل الجهاز بمقبس طاقة سهل الوصول إليه.
- لمنع الصدمة الكهربائية - لا تستخدم الجهاز بالقرب من الماء، ولا تسكب الماء على الجهاز. أو سلك التيار الكهربائي. أو مقبس الحائط.
- تأكد من أن الآلة على سطح مستو.
- لا تترك سلك التيار الكهربائي يلامس الأسطح الساخنة.
- لا تترك سلك التيار الكهربائي يتدلى من الخزانة أو الأرفف.
- لا تستخدم الجهاز في حالة تلف سلك التيار الكهربائي.
- لا تحاول فتح أو إصلاح الآلة.
- لا تتجاوز أداء الآلات المحدد.
- لا تسمح للصغار باستخدام هذه الآلة دون إشراف الكبار.
- لا تقم بتغليف مواد حادة أو معدنية (مثل: الدبابيس، أو مشابك الورق).
- لا تقم بتغليف المستندات الحساسة للحرارة (مثل التذاكر، وألواح الأشعاع فوق الصوتية، وما إلى ذلك) على إعدادات التغليف الساخنة.
- لا تقم بالتغليف باستخدام الألواح ذاتية الالتصاق في إعدادات التغليف الساخن.
- لا تقم بتغليف لوح فارغ.

المميزات والنصائح

- نظام تتبع اللوح
سوف توضح هذه الميزة للمستخدم وتنبهه إذا كان هناك جاوز للتغذية أو لم يدخل المستند بأكمله داخل الآلة في وقت التشغيل الطبيعي. وستقوم تلقائيًا بإرجاع المستند حتى يتم إزالة تكدس الورق.
- وظيفة 'الرجوع'
لإزالة أو إعادة تنسيق اللوح أثناء التغليف. اضغط ضغطًا مطوّلًا على زر الرجوع حتى يتم إخراج اللوح من فتحة الدخول.
- وظيفة 'التبديل السريع'
تُمكن وظيفة التبديل السريع المستخدم من التبديل الفوري ما بين إعدادات اللوح السميكة والرقيق دون أية تأخيرات للمعالجة.
- لننتائج أفضل، استخدم الألواح الحرارية للعلامة التجارية © Fellowes: Enhance 80، أو Impress 100، أو Capture 125.
- للألواح ذاتية الالتصاق (الألواح الباردة) استخدم فقط إعدادات التغليف البارد.
- لا تحتاج هذه الآلة إلى حامل للتغليف. فهي آلية بدون حامل.
- ضع دائمًا العنصر المراد تغليفه داخل لوح حجمه مناسب.
- اختبر دائمًا التغليف مع حجم وسمك مماثل قبل المرحلة النهائية.
- قم بتحضير اللوح والعنصر المراد تغليفه. ضع العنصر داخل اللوح بحيث يكون متمركزًا ولأمسًا الحافة الأمامية المغلقة. تأكد من أن اللوح ليس كبيرًا جدًا على هذا العنصر.
- وإذا لزم الأمر، قم بهتذيب المادة الزائدة حول العنصر بعد التغليف والتبريد.
- عند العمل مع درجات سُمك مختلفة للألواح (إعدادات درجة الحرارة). فإنه من الأفضل البدء أولًا بالألواح الرقيقة.



1. تأكد من أن الآلة على سطح مستو.
2. تحقق من وجود مسافة كافية (كحد أدنى 50 بوصة) خلف الآلة للسماح للعنصر بالمرور خلالها بحرية.
3. قم بتوصيل الجهاز بمقبس طاقة رئيسي سهل الوصول إليه.
4. قم بتركيب درج إخراج الورق للحصول على أفضل نتائج التغليف.

كيفية التغليف

5. قم بالضغط على زر الطاقة إلى وضع التشغيل (الموجود في الجانب الخلفي للآلة). سوف تومض أزرار لوحة التحكم على الفور كجزء من عملية التحقق من الإضاءة. بعد هذه العملية، سوف يومض مصباح 75 micron.
6. تعود الآلة تلقائيًا بشكل افتراضي إلى إعداد 75 micron. فتستغرق حوالي 60 ثانية. عندما تصبح الآلة جاهزة للتغليف على إعداد 75 micron، فإن المؤشر الضوئي 75 micron الوامض سوف يتغير إلى اللون الأحمر الفاتح.
7. لتغيير إعدادات اللوح، اضغط على الزرين + و- لتنتقل إلى أعلى أو أسفل لوحة التحكم. سوف يصبح لون إعدادات المقياس أزرق لإعدادات البارد وأحمر لإعدادات الساخن.
8. ضع المستند في اللوح المفتوح. تأكد من أن المستند متمركزًا عند الحافة المغلقة. استخدم لوحًا حجمه مناسب للمستند.
9. تأكد من دخول الحافة المغلقة للوح أولاً في الآلة. حافظ على وضعية اللوح المستقيمة والمتمركزة داخل الفتحة. وليس في زاوية. استخدم علامات الإدخال كدليل.
10. تم تجهيز هذه الوحدة بنظام تتبع اللوح الذي سوف يوضح للمستخدم وينبهه إذا كان هناك تجاوز للتغذية. وإذا تم اكتشاف أي تكسد سوف تقوم الآلة بإرجاع المستند لمدة 1 إلى 2 ثانية لتساعد على إزالة تكسد الورق. سوف يضيء زر الرجوع أثناء عمل الرجوع التلقائي. بعد ذلك، إذا لم تتم إزالة التكسد تمامًا، اضغط ضغطًا مطوّلًا على زر الرجوع أثناء سحب اللوح لإزالة التغليف تمامًا من الآلة. وبمجرد إزالة التكسد سوف تعود الوحدة إلى التشغيل الطبيعي.
11. وعند الخروج، قد يكون لوح التغليف ساخنًا وناعمًا. للحصول على جودة أفضل ولنع التكسد، قم بإزالة اللوح على الفور. ضع اللوح على سطح مستو حتى يبرد. توخي الحذر عند التعامل مع لوح ساخن. قم دائمًا بإزالة المستند المغلف قبل بدأ التغليف التالي. لأداء/نتائج أفضل، استخدم درج إخراج الورق.
12. قم بإيقاف تشغيل الآلة - إذا تم ضغط زر الطاقة القصوى، سوف تتحول الآلة إلى وضع التبريد. سوف تتوقف سخانات، ولكن سوف تظل البكرات تعمل حتى تصل الوحدة إلى درجة الحرارة المرغوبة لإيقاف التشغيل تمامًا. سوف تقلل هذه الوظيفة تآكل وبلي الوحدة على المدى الطويل.

هل أنت بحاجة للمساعدة؟

دع خبراءنا يقومون بمساعدتك في إيجاد حل.

خدمة العملاء... www.fellowes.com

انصل دائمًا بشركة Fellowes قبل الاتصال بمكان الشراء. انظر الغلاف الخلفي لتفاصيل الاتصال.

استكشاف المشكلات وإصلاحها

المشكلة	السبب المحتمل	الحل
لوحة التحكم لا تضيء	لم يتم تشغيل الآلة.	ضع الآلة على الجزء الخلفي بالقرب من فتحة توصيل ومقبس حائط.
يومض زر الرجوع باللون الأحمر	اكتشفت الآلة وجود تجاوز للتغذية.	تم تنشيط الرجوع التلقائي.
تومض جميع مصابيح LED إضاءة خافتة	توجهت آلة التغليف إلى وضع إيقاف التشغيل التلقائي.	اضغط على أي زر أو أدر زر التشغيل لإعادة تشغيل الآلة.
اللوحة لا يغلق تمامًا على العنصر	قد يكون العنصر سميك جدًا ليتم تغليفه.	تحقق من تحديد سمك المرور بشكل صحيح وقيم بالمرور مرة أخرى.
يوجد باللوح موجات أو فقاعات	قد تكون إعدادات درجة الحرارة غير صحيحة.	تحقق من تحديد سمك اللوح بشكل صحيح وقيم بالمرور مرة أخرى.
فقد اللوح داخل الآلة	تكدس اللوح	سوف تقوم الآلة بإرجاع المستند تلقائيًا. إذا لم تتم إزالة التكسد تمامًا، اضغط ضغطًا مطوّلًا على زر الرجوع أثناء سحب اللوح لإزالة اللوح تمامًا.
التكسد	تم استخدام اللوح من النهاية المفتوحة أولاً. لم يكن اللوح متمركزًا على الدخول. لم يكن اللوح مباشرة على وضع الدخول. تم استخدام لوح فارغ.	تميرير أوراق تنظيف خلال الآلة لاختبار وتنظيف البكرات
تلف اللوح بعد التغليف	بكرات تالفة أو لاصق على البكرات	

التخزين والتنظيف

قم بإيقاف تشغيل الآلة - إذا تم ضغط زر الطاقة القصوى، سوف تتحول الآلة إلى وضع التبريد. سوف تتوقف سخانات، ولكن سوف تظل البكرات تعمل حتى تصل الوحدة إلى درجة الحرارة المرغوبة لإيقاف التشغيل تمامًا. سوف تقلل هذه الوظيفة تآكل وبلي الوحدة على المدى الطويل. قم بفصل الآلة على الحائط. يمكن تنظيف الجزء الخارجي من الآلة بقطعة قماش مبللة. لا تستخدم المذيبات أو المواد القابلة للاشتعال لتلميع الآلة. يمكن شراء أوراق التنظيف لاستخدامها مع هذه الآلة. عندما تكون الآلة دافئة - قم بتمرير الأوراق خلال الآلة لتنظيف أية بقايا على البكرات. لأداء مثالي، فمن المرجح استخدام أوراق التنظيف مع الآلة بانتظام. (رمز طلب أوراق التنظيف #5320604).

בקרי הלמינציה

A	מתג כיבוי/הפעלה	F	פתח הזנת מסמך/מארז
B	לחצן ההמתנה	G	מדף תמיכת הזנה
C	לחצני בחירת מארז/חץ עולה או יורד (75, 100, 125 מיקרון)	H	פתח יציאת מסמך/מארז
D	לחצן רברס (○)	I	חריצי אוורור המערכת
E	ידית נשיאה	J	מגש פלט

תכונות ויכולות

ביצועים	נתונים טכניים
פורמט	מתח / תדירות / זרם (אמפר)
רוחב כניסה	A4 או A3
עובי המארז (מינימום)	318 מ"מ = A3
עובי המארז (מקסימום)	240 מ"מ = A4
זמן התחממות (משוער)	75 מיקרונים (בכל צד)
זמן צינון	125 מיקרונים (בכל צד)
קצב למינציה (+/- 5%)	1 דקות
מספר הגלגלות	60-90 דקות
ציון זמינות	עד 48 ס"מ/דקה
רברס אוטומטי/רברס	2
מנוע נגד חסימות/פינוי מסלול	נורה וצפצוף
למינציה קרה	כן/ק
	כן
	כן

הוראות בטיחות חשובות - שימרו לשימוש עתידי



- חברו את המכשיר אל שקע חשמלי נגיש.
- למניעת סכנת התחשמלות, אין להפעיל את המכשיר בקרבת מים; אין לשפוך מים על המכשיר, על הכבל החשמלי או על שקע החשמל.
- הקפידו לוודא כי המכשיר עומד על משטח יציב.
- הקפידו לבדוק רצועות נוספות והכינו את המכשיר לפני ביצוע למינציה סופית.
- הקפידו לסלק סיכות משרדיות ופריטי מתכת אחרים לפני הלמינציה.
- הקפידו להרחיק את המכשיר ממקורות חום ומים.
- הקפידו לכבות את המכשיר לאחר כל שימוש.
- הקפידו לנתק את המכשיר מהחשמל כאשר הוא לא יהיה בשימוש למשך תקופה ארוכה.
- הקפידו להשתמש במארזים המתוכננים לשימוש בהגדרות הנאותות.
- הקפידו להרחיק את המכשיר מחיות מחמד בעת השימוש.
- הקפידו לוודא שמארזים דביקים מופעלים רק במצב הקר.
- אסור לתת לכבל החשמל לגעת במשטחים החמים.
- אסור להניח לכבל החשמל להיות תלוי מעל ארונות או מדפים.
- אסור להשתמש במכשיר אם נגרם נזק לכבל החשמל.
- אסור לנסות לפתוח את המכשיר או לתקנו בכל דרך אחרת.
- אסור לחרוג מהביצועים המוגדרים עבור המכשיר.
- אסור לאפשר לילדים להשתמש במכשיר זה ללא השגחת מבוגר.
- אסור לכלול בתוך למינציה עצמים חדים או עשויים ממתכת (לדוגמה: סיכות משרדיות, מהדקים משרדיים).
- אסור לבצע למינציה למסמכים הרגישים לחום (לדוגמה: כרטיסים, צילומי אולטראסאונד וכדומה) בלמינציה חמה.
- אסור לבצע למינציה באמצעות מארזי למינציה דביקים בלמינציה חמה.
- אסור לבצע למינציה על מארז ריק.

תכונות וטיפים

- מערכת מעקב אחר מארזים
- תכונה זו תזהה ותתריע בפני המשתמש אם מתרחשת תקלה בהזנה או אם המסמך לא עבר כולו במכשיר תוך זמן הפעלה רגיל ובמקרה כזה יעביר את המסמך אחורה (מצב רברס) באופן אוטומטי, עד שהחסימה מפונה.
- פונקציית רברס
- כדי להסיר או לשנות את יישורו של מארז במהלך הלמינציה יש ללחוץ על לחצן הרברס ולהחזיק אותו במצב לחוץ עד שהמארז יוצא מתוך חריץ ההזנה.
- פונקציית ההחלפה החמה
- פונקציית ההחלפה החמה מאפשרת למשתמש לעבור באופן מיידי בין מארזים עבים ודקים, ללא השהיית העיבוד.
- לקבלת התוצאות המיטביות, הפעילו מארזים תרמיים של חברת Fellowes® Enhance 80, Impress 100, Capture 125.
- עבור מארזים דביקים (מארזים קרים), הפעילו רק את המצב הקר.
- מכשיר זה אינו זקוק לגרר לצורך ביצוע למינציה. המנגנון הוא מנגנון חופשי מגרר (carrier-free).
- הקפידו תמיד להציב את הפריט המיועד ללמינציה לתוך מארז בגודל המתאים.
- בדקו תמיד את הלמינציה באמצעות חומר בגודל ועובי דומים לפני ביצוע הפעולה הסופית.
- הכינו את המארז ואת הפריט לפני הלמינציה. הציבו את הפריט בתוך מארז כשהוא ממורכז ונוגע בקצה הסגור, המוביל. ודאו כי המארז אינו גדול מדי עבור הפריט.
- במקרה הצורך, גזרו חומר מיותר מסביב לפריט לאחר הלמינציה והקירור.
- בעת העבודה עם מארזים בעוביים שונים (הגדרות טמפרטורה), מומלץ להתחיל במארז הדק ביותר.



1. ודאו כי המכשיר עומד על משטח יציב.

2. בדקו שיש מרווח מספיק (לפחות 50 ס"מ) מאחורי המכשיר, כדי שהפריטים יוכלו לעבור דרכו בחופשיות.

3. חברו את המכשיר אל שקע חשמלי נגיש.

4. חברו את מגש הפלט לקבלת התוצאות הטובות ביותר מהלמינציה.

כיצד לבצע למינציה

5. העבירו את מתג ההפעלה למצב דולק (המתג נמצא בצידו האחורי של המכשיר). לחצני לוח הבקרה יבהבו פעם אחת כחלק מתהליך בדיקה מערכת. לאחר תהליך זה תתחיל נורת 75 מיקרון להבהב.

6. המכשיר עובר כבירית מחדל להגדרת 75 מיקרון, שדורשת כ-60 שניות. כאשר המכשיר מוכן לבצע למינציה בהגדרת 75 מיקרון, נורת ה-LED המהבהבת של 75 המיקרון תואר באור אדום קבוע.

7. כדי לשנות את הגדרות המארז יש ללחוץ על מקשי + ו- כדי לגלול באפשרויות המוצגות בלוח הבקרה. סקאלת ההגדרה תהיה כחולה עבור למינציה קרה ואדומה עבור הגדרות חמות.

8. הניחו את המסך במארז הפתוח. הקפידו לוודא שהמסך ממורכז וצמוד לקצה הסגור. בחרו במארז בגודל המתאים למסך.

9. ודאו שהמארז נכנס למכשיר כשצידו הסגור מוביל. הקפידו שהמארז ישר וממורכז בחריץ ולא נכנס בזווית. היעזרו בסימוני הכניסה כמדריך להכנסת המארז.

10. המכשיר מצויד במערכת מעקב מארזים, אשר תזהה ותתריע בפני המשתמש אם הוזן מארז שאינו מתאים. אם מזוהה חסימה יעבור המכשיר באופן אוטומטי למצב רברס במשך 1-2 שניות, כדי לעזור בפניו החסימה. לחצן הרברס יואר בזמן שהמכשיר מבצע רברס אוטומטי. לאחר מכן, אם החסימה לא פונתה לחלוטין, יש ללחוץ על לחצן הרברס ולהחזיק אותו לחוץ תוך כדי משיכת המארז, כדי להסיר את מארז הלמינציה כולו מתוך המכשיר. לאחר שהחסימה פונתה יחזור המכשיר לפעולה רגילה.

11. בעת היציאה מהמכשיר ולאחר ביצוע הלמינציה, המארז עלול להיות חם ורך. להשגת התוצאות באיכות הטובה ביותר ולמניעת חסימות, הוציאו את המארז מייד. הניחו את המארז על משטח ישר כדי לצננו. נקטו זהירות בעת הטיפול במארז חם. הקפידו תמיד להוציא את המסך שלאחר ביצוע הלמינציה לפני תחילת העבודה על הלמינציה הבאה. לקבלת התוצאות המיטביות והביצועים המיטביים, היעזרו במגש הפלט.

12. כיבוי המכשיר - אם לחצן החשמל העליון נלחץ יעבור המכשיר למצב צינון. גופי החימום יכבו אבל הגלגלות ימשיכו לפעול עד שהמכשיר יגיע לטמפרטורה הרצויה לצורך כיבוי מלא. פונקציונליות זו מפחית את הבליא על המכשיר בטווח הארוך.

צריכים עוד עזרה?

תנו למומחים שלנו לעזור לך עם פיתרון לבעיה.

שירות לקוחות... www.fellowes.com

התקשרו תמיד אל חברת Fellowes לפני מקום הרכישה; ראו את החלק האחורי לאיתור פרטים.

פתרון בעיות

בעיה	סיבה אפשרית	פתרון
אין תאורה בלוח הבקרה	המכשיר אינו מופעל	הפעילו את המכשיר במתג שמאחוריו, ליד כניסת הכבל, ובשקע החשמל
לחצן הרברס מהבהב בצבע אדום	המכשיר זיהה תקלה בהזנת מארז	הרברס האוטומטי מופעל
כל הנורות מהבהבות באור מעומעם	מכשיר הלמינציה נכנס למצב כיבוי עצמי	לחצו על כל אחד מהלחצנים או על מתג ההפעלה כדי להפעיל מחדש את המכשיר
המארז אינו אוטם לגמרי את הפריט	ייתכן שהפריט עבה מדי ללמינציה	בדקו שנבחר עובי פריט מתאים והעבירו אותו שוב את תהליך הלמינציה
	ייתכן שלא נבחרה הטמפרטורה הנכונה	בדקו שנבחר עובי המארז המתאים והעבירו אותו שוב את תהליך הלמינציה
	ייתכן שלא נבחרה הטמפרטורה הנכונה	בדקו שנבחר עובי המארז המתאים והעבירו אותו שוב את תהליך הלמינציה
המארז אבד בתוך המכשיר	המארז גורם לחסימה	המכשיר יבצע רברס אוטומטי של המסך. אם החסימה לא פונתה לגמרי, לחץ על לחצן הרברס והחזק אותו לחוץ תוך כדי משיכת המארז, כדי להסיר את המארז לחלוטין.
	המארז הוכנס מקצהו הפתוח	
	המארז לא היה ממורכז בעת שהוכנס	
	המארז לא היה ישר בעת שהוכנס	
נוצרה חסימה	נעשה שימוש במארז ריק	
המארז פגום לאחר הלמינציה	הגלגלות פגומות או שיש חומר דביק על הגלגלות	העבירו גליונות ניקוי דרך המכשיר כדי לבדוק ולנקות את הגלגלות

אחסון וניקוי

כיבוי המכשיר - אם לחצן החשמל העליון נלחץ יעבור המכשיר למצב צינון. גופי החימום יכבו אבל הגלגלות ימשיכו לפעול עד שהמכשיר יגיע לטמפרטורה הרצויה לצורך כיבוי מלא. פונקציונליות זו מפחית את הבליא על המכשיר בטווח הארוך. נתקו את המכשיר מהחשמל באמצעות שלילת השקע החשמלי. ניתן לנקות את צידו החיצוני של המכשיר במטלית לחה. אין להשתמש בחומרים מסוימים או דליקים לצחצוח המכשיר. ניתן לרכוש גליונות ניקוי המיועדים לשימוש עם המכשיר. כאשר המכשיר חם - העבירו את הגליונות במכשיר כדי לנקות כל חומר שנותר על הגלגלות. להבטחת ביצועים מיטביים, מומלץ להשתמש בגליונות ניקוי במכשיר באופן סדיר. (המק"ט להזמנת גליונות ניקוי הוא #5320604)

PRODUCT REGISTRATION / WORLDWIDE WARRANTY

GB Thank you for purchasing a Fellowes product. Please visit www.fellowes.com/register to register your product and benefit from product news, feedback and offers. Product details can be found listed on the rating plate positioned on the rear side or underside of the machine.

Fellowes warrants all parts of the laminator to be free of defects in material and workmanship for 2 years from the date of purchase by the original consumer. If any part is found to be defective during warranty period, your sole and exclusive remedy will be repair or replacement, at Fellowes' option and expense, of the defective part. This warranty does not apply in cases of abuse, mishandling or unauthorised repair. Any implied warranty, including that of merchantability or fitness for particular purpose, is hereby limited in duration to the appropriate warranty period set forth above. In no event shall Fellowes be liable for any consequential damages attributable to this product. This warranty gives you specific legal rights. You may have other legal rights that vary from this warranty. The duration, terms and conditions of this warranty are valid worldwide, except where different limitations, restrictions or conditions may be required by local law. For more details or to obtain services under this warranty, please contact Fellowes or your dealer.

Australia Residents Only:

Our goods come with guarantees that cannot be excluded under the Australian Consumer Law. You are entitled to a replacement or refund for a major failure and for compensation for any other reasonably foreseeable loss or damage. You are also entitled to have the goods repaired or replaced if the goods fail to be of acceptable quality and the failure does not amount to a major failure. The benefits under Fellowes' Warranty are in addition to other rights and remedies under a law in relation to the machine.

FR Merci d'avoir acheté un produit Fellowes. Veuillez visiter www.fellowes.com/register pour enregistrer votre produit et recevoir les dernières nouvelles, commentaires et offres concernant les produits. Les détails concernant le produit figurent sur la plaque signalétique à l'arrière ou sur le dessous de la machine.

Fellowes garantisce que le matériel ne présentera aucun défaut de matière ou de fabrication pendant 2 ans à compter de la date d'achat par le premier utilisateur. En cas de défaut pendant la période de garantie, votre recours unique et exclusif sera la réparation ou l'échange, au choix et aux frais de Fellowes, de la pièce défectueuse. Cette garantie ne s'applique pas en cas d'utilisation abusive, de mauvaise manipulation ou de réparation non autorisée. Toute garantie implicite, y compris la garantie de qualité marchande ou d'aptitude à une utilisation particulière, est ainsi limitée dans le temps à la période de garantie appropriée présentée ci-dessus. Fellowes ne sera en aucun cas responsable des dommages indirects attribuables à ce produit. Cette garantie vous donne des droits légaux spécifiques. Il est possible que vous ayez d'autres droits légaux différents de ceux conférés par cette garantie. La durée et les conditions de cette garantie sont valides dans le monde entier, sauf lorsque des limitations, restrictions ou conditions différentes peuvent être exigées par la loi locale. Pour obtenir un complément d'information ou des services aux termes de la présente garantie, veuillez contacter Fellowes ou votre revendeur.

ES Gracias por comprar un producto Fellowes. Visite www.fellowes.com/register para registrar su producto y beneficiarse de noticias, información y ofertas sobre productos. Se pueden encontrar los detalles acerca del producto en la placa situada en la parte trasera o inferior de la máquina.

Fellowes garantiza durante 2 años desde la fecha de compra del consumidor original que todas las partes de la encuadernadora carecen de defectos materiales y de fabricación. Si se encontrara alguna parte defectuosa durante el período de garantía, se reparará o sustituirá la parte defectuosa a cuenta de Fellowes. Esta garantía no se aplica en caso de abuso, mala utilización o reparación no autorizada. Toda garantía implícita, incluyendo la de mercancía o adecuación para un fin concreto, se limita por la presente en duración al período de garantía apropiado establecido más arriba. En ningún caso Fellowes se hará responsable por cualquier daño consecuente atribuible a este producto. Esta garantía otorga derechos legales específicos. Puede tener otros derechos legales aparte de los de esta garantía. La duración, términos y condiciones de esta garantía son válidos en todo el mundo, excepto cuando las leyes locales puedan exigir limitaciones, restricciones o condiciones diferentes. Para más detalles o para obtener servicios de esta garantía, contactar con Fellowes o su distribuidor.

DE Vielen Dank, dass Sie sich für ein Produkt von Fellowes entschieden haben. Bitte registrieren Sie Ihr Produkt auf der Website www.fellowes.com/register, damit wir Sie über Produktneuheiten, Feedback und Angebote informieren können. Die Produktdaten finden Sie auf dem Typenschild an der Rück- bzw. Unterseite des Geräts.

Fellowes gewährt auf alle Teile des Geräts eine Garantie gegen Herstellungs- und Materialfehler für 2 Jahre ab dem Kaufdatum durch den Erstkäufer. Wird ein Teil des Geräts während der Gewährleistungsfrist als defekt befunden, wird dieses nach Fellowes' Ermessen und auf dessen Kosten entweder repariert oder ausgetauscht. Andere Gewährleistungsansprüche bestehen nicht. Die Gewährleistungsansprüche entfallen, falls das Produkt bestimmungsfremd gebraucht, falsch gehandhabt oder unbefugt repariert wird. Jede Art gesetzlicher Gewährleistung, einschließlich der Gewährleistung der Durchschnittsqualität oder der Eignung für einen bestimmten Zweck, ist hierdurch auf die oben angegebene Garantiefrist beschränkt. In keinem Fall haftet Fellowes für Folgeschäden, die auf dieses Produkt zurückzuführen sind. Diese Garantie bietet Ihnen bestimmte Rechtsansprüche, gegebenenfalls haben Sie auch andere Rechtsansprüche, die von dieser Garantie abweichen. Die Dauer, Bestimmungen und Bedingungen dieser Garantie gelten weltweit, außer dort, wo durch die regionale Gesetzgebung eventuell andere Haftungsbeschränkungen, Einschränkungen oder Bedingungen vorgeschrieben sind. Für weitere Angaben oder für Leistungsansprüche im Rahmen dieser Garantie wenden Sie sich bitte an Fellowes oder Ihre zuständige Vertretung.

IT Grazie per aver acquistato un prodotto Fellowes. Registrare il prodotto sul sito www.fellowes.com/register per conoscere tutte le novità, le informazioni e le offerte sui prodotti. I dati relativi al prodotto sono riportati nella targhetta posizionata sul lato posteriore o sotto la macchina.

Fellowes garantisce l'assenza di difetti materiali e di lavorazione della plastificatrice e dei suoi componenti per 2 anni dalla data di acquisto da parte del cliente originale. Se durante il periodo di garanzia vengono rilevati difetti in un componente, il rimedio unico ed esclusivo sarà la riparazione o la sostituzione, a discrezione e a spese di Fellowes, del componente difettoso. Questa garanzia non si applica in caso di utilizzo errato, manipolazione impropria o riparazione non autorizzata. Qualsiasi garanzia implicita, compresa quella di vendibilità o idoneità a un particolare scopo, viene qui limitata in durata al periodo di garanzia indicato sopra. In nessun caso Fellowes può essere ritenuta responsabile per danni indiretti attribuibili a questo prodotto. Questa garanzia conferisce all'utente diritti legali specifici. L'utente può essere detentore di altri diritti legali diversi da quelli indicati dalla presente garanzia. La durata, i termini e le condizioni della presente garanzia sono validi in tutto il mondo, tranne nei casi in cui le normative locali impongano limiti, restrizioni o condizioni diverse. Per ulteriori informazioni o per ottenere l'assistenza prevista dalla garanzia, contattare Fellowes o il rivenditore.

NL Hartelijk dank voor de aanschaf van een Fellowes product. Ga naar www.fellowes.com/register om uw product te registreren en om gebruik te maken van productnieuws, feedback en aanbiedingen. Op het typeplaatje op de achter- of onderkant van de machine treft u de productgegevens aan.

Fellowes garandeert dat alle onderdelen van de lamineermachine vrij zijn van materiaal- en fabricagefouten gedurende een periode van 2 jaar vanaf de datum van aankoop door de oorspronkelijke gebruiker. Wanneer een defect optreedt tijdens de garantieperiode zal Fellowes het defecte onderdeel naar goeddunken kostenloos repareren of vervangen. Deze garantie is niet van toepassing in het geval van misbruik, onoordeelkundig gebruik of onbevoegde reparatie. De duur van elke stilzwingende garantie, met inbegrip van de verkoopbaarheid of geschiktheid voor een bepaald doel, is hierbij beperkt tot voornoemde garantieperiode. Fellowes aanvaardt geen enkele aansprakelijkheid voor enige gevolgschade veroorzaakt door dit product. Deze garantie verleent u bepaalde statutaire rechten. Het kan zijn dat u andere statutaire rechten bezit die van deze garantie afwijken. De duur, bepalingen en voorwaarden van deze garantie gelden wereldwijd, behalve waar andere beperkingen, restricties of voorwaarden zijn opgelegd door de lokale wetgeving. Voor meer informatie, of om aanspraak te maken op deze garantie, kunt u contact opnemen met Fellowes, of met uw distributeur.

SE Tack för att du köpt en Fellowes produkt. Gå in på www.fellowes.com/register för att registrera din produkt och läs om produktnyheter, få feedback och erbjudanden. Produktinformationen finns på klassificeringsskylten som sitter på bak- eller undersidan av maskinen.

Fellowes garanterar att alla delar på lamineringsmaskinen är fria från fel och gällande material och utförande i 2 år från den ursprungliga kundens inköpsdatum. Om någon del i garantiperioden uppstår en defekt erbjuder Fellowes sig att efter eget gottfinnande bekosta en reparation eller ett byte av den delen. Denna garanti gäller i en händelse av vanvård, felaktig hantering eller obehörig reparation. Eventuella implicita garantier, inklusive säljbarhet och lämplighet för ett visst syfte, begränsas härmed i varaktighet till den vederbörliga garantiperioden som anges ovan. Fellowes ansvarar inte för några omständigheter för eventuella följskador som kan hänföras till denna produkt. Denna garanti ger dig särskilda juridiska rättigheter. Du kan ha andra juridiska rättigheter, som skiljer sig från denna garanti. Denna garantis varaktighet och villkor gäller globalt, förutom där andra begränsningar, restriktioner eller villkor kan gälla enligt lokal lagstiftning. För mer information eller för service under denna garanti, var god kontakta Fellowes eller din försäljare.

DK Tak, fordi du har købt et Fellowes-produkt. Besøg www.fellowes.com/register for at registrere dit produkt og nyde godt af produktnyheder, feedback og tilbud. Produktdetaljer kan findes på typeskiltet, der er placeret på bagsiden eller undersiden af maskinen.

Fellowes garanterer, at samtlige laminatorens komponenter er fri for materiale- og produktionsfejl i 2 år fra købsdatoen for den oprindelige køber. Såfremt det i garantiperioden konstateres, at en komponent er defekt, vil afhjælpningen fra Fellowes' side være begrænset til reparation eller udskiftning af den defekte komponent for Fellowes' regning. Garantien bortfalder i tilfælde af misbrug, forkert betjening eller uautoriseret reparation. Varigheden af eventuelle underforståede garantier, herunder salgbarhed eller egnethed til et bestemt formål, er begrænset til den ovenfor anførte garantiperiode. Fellowes påtager sig intet ansvar for eventuelle følgeskader, der kan tilregnes dette produkt. Denne garanti giver køberen visse rettigheder. Køberen kan have mere omfattende rettigheder, end det fremgår af garantien. I det omfang lokale love og bestemmelser ikke fastsætter andet, gælder varigheden af og vilkårene i denne garanti på verdensplan. Du kan få yderligere oplysninger eller service i henhold til denne garanti ved at kontakte Fellowes eller din forhandler.

FIN Kiitos, että ostit Fellowes-tuotteen. Käy osoitteessa www.fellowes.com/register rekisteröidäksesi tuotteen ja hyötyäksesi tuoteuutisista, palautteesta ja tarjouksista. Tuotteen tiedot on luetteloitu laitteen taka- tai alapuolella olevassa merkinnässä.

Fellowes takaa, että laminaattorin kaikkien osien materiaali ja työtaito ovat virheettömiä 2 vuotta alkuperäisestä ostopäivämäärästä. Mikäli jokin osa ilmenee virheelliseksi takuukauden aikana, sinun ainoa ja ehdoton oikeutesi on virheellisen osan huolto tai vaihtaminen Fellowesin harkinnan ja tarjonnan mukaan. Tämä takuu ei kata tapauksia, joissa laitteistoa on käyretty väärin, huolimattomasti tai huolettu luvattomasti. Kaikki hiljaiset takuut, mukaan lukien takuut kaupallisesti hyväksyttävästä laadusta tai soveltuvuudesta tietyyn tarkoitukseen, on täten rajattu kestoltaan yllä mainitun ja asiaankuuluvan takuukauden mukaisesti. Fellowes ei ota missään tapauksessa vastuuta tästä tuotteesta johtuvista vahingoista. Tämä takuu antaa sinulle tiettyjä laillisia oikeuksia. Sinulla saattaa olla muita laillisia oikeuksia, jotka poikkeavat tästä takuusta. Tämän takuun kesto, ehdot ja edellytykset ovat voimassa maailmanlaajuisesti, pois lukien paikallisten lätkien vaatimat rajoitukset, estot ja edellytykset. Saadaksesi lisätietoja tai tämän takuun kattamia palveluita, ota yhteyttä Fellowesiin tai jälleenmyyjäisi.

NO Takk for at du har kjøpt et Fellowes-produkt. Besøk oss på www.fellowes.com/register for å registrere produktet ditt og slik at du kan få tilgang til informasjon om nyheter, spesielle tilbud og tilbakemeldinger. Detaljer om produktet finner du på produktplaten som er plassert under maskinen på høyre side.

Fellowes garanterer at alle deler i lamineringsmaskinen er frie for feil både når det gjelder materiale og produksjon i 2 år fra dato for foretøgsoppkjøp. Dersom det forekommer feil på noen deler under garantiperioden, vil denne ene og alene bli reparert eller erstattet av Fellowes uten kostnader for kunden. Denne garantien gjelder ikke dersom utstyret er misbrukt, vandalisert eller reparert av uautorisert personell. Enhver implisitt garanti, innbefattet omsettelighet eller egnethet for et spesielt formål, er herved begrenset til varigheten av perioden nevnt over. Fellowes skal ikke i noe tilfelle gjøres ansvarlig for skader som følger av bruk av dette produktet. Denne garantien gir deg et sett lovmessige rettigheter. Du kan ha andre rettigheter som er fravikende fra denne garantien. Varigheten, betingelsene og forholdene som gjelder for denne garantien gjelder over hele verden, med unntak at begrensninger for forhold som er regulert av lokal lovgivning. For nærmere detaljer, evt. informasjon om tjenester under denne garantien, ta kontakt med Fellowes eller din forhandler.

PL Dziękujemy za zakupienie produktu marki Fellowes. Prosimy odwiedzić stronę internetową www.fellowes.com/register, aby zarejestrować nabyty produkt i korzystać z powiadomień o nowych produktach, informacji zwrotnych i ofert. Szczegóły dotyczące produktu są podane na tabliczce znamionowej umieszczonej z tyłu lub pod spodem urządzenia.

Firma Fellowes gwarantuje, że wszystkie części laminatora będą wolne od wad materiałowych i wykonania przez okres 2 lat od daty zakupu przez pierwotnego klienta. Jeśli w okresie gwarancji zostanie stwierdzone, że jakakolwiek część jest wadliwa, wyłącznym zadaniem będzie naprawa lub wymiana wadliwej części, wedle wyboru i na koszt firmy Fellowes. Niniejsza gwarancja nie ma zastosowania w przypadku uszkodzenia wynikającego z nieprawidłowego wykorzystania, niepoprawnej obsługi lub nieautoryzowanej naprawy. Wszelkie gwarancje dorozumiane, w tym przydatności handlowej lub możliwości zastosowania w określonym celu, zostają niniejszym ograniczone czasowo do właściwego okresu gwarancji określonego powyżej. W żadnym wypadku firma Fellowes nie będzie ponosić odpowiedzialności za jakiegokolwiek szkody wtórne, które można by przypisać temu produktowi. Niniejsza gwarancja nadaje użytkownikowi określone prawa. Użytkownikowi mogą przysługiwać inne prawa, które różnią się od postanowień niniejszej gwarancji. Czas trwania, warunki i zasady niniejszej gwarancji obowiązują na całym świecie, z wyjątkiem gdy inne ograniczenia, restrykcje lub warunki zgodnie z lokalnie obowiązującym prawem. W celu uzyskania bardziej szczegółowych informacji lub usług wynikających z niniejszej gwarancji należy skontaktować się z firmą Fellowes lub lokalnym dystrybutorem.

RU Благодарим Вас за приобретение изделия компании Fellowes. Посетите веб-сайт www.fellowes.com/register, зарегистрируйте приобретенное изделие и оставайтесь в курсе последних новостей, отзывов потребителей и предложений. Информация об изделии размещена на паспортной табличке, расположенной на задней панели либо в нижней части устройства.

Компания Fellowes выступает гарантом качества материала и безукоризненной работы всех деталей ламинатора в течение 2 лет с даты непосредственного приобретения устройства. В случае выявления дефектных частей в течение гарантийного периода компания Fellowes за свой счет устраняет дефект путем замены либо ремонта неисправной детали. Данная гарантия не распространяется на неисправности, являющиеся следствием нарушения правил эксплуатации станка, либо его несанкционированного ремонта. Гарантийные обязательства, касающиеся товарного состояния и эксплуатационной пригодности устройства, действуют в течение ограниченного периода времени, см. выше. Компания Fellowes не несет ответственность за ущерб, нанесенный в результате эксплуатации данного станка. Настоящая гарантия представляет ее владельцу определенный перечень законных прав. Владелец гарантии может обладать другими законными правами, не имеющими отношения к содержанию данного гарантийного документа. Длительность и условия настоящей гарантии действуют во всех странах мира в рамках местного законодательства. Для получения подробной информации о порядке гарантийного обслуживания обратитесь к представителю компании Fellowes либо вашему региональному дилеру.

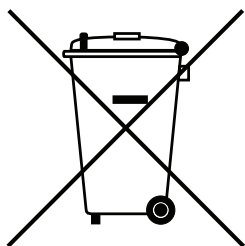

GB This product is classified as Electrical and Electronic Equipment. Should the time come for you to dispose of this product please ensure that you do so in accordance with the European Waste of Electrical and Electronic Equipment (WEEE) Directive and in compliance with local laws relating to this directive.
For more information on the WEEE Directive please www.fellowes.com/WEEE

FR Ce produit est classé dans la catégorie « Équipement électrique et électronique ». Lorsque vous déciderez de vous en débarrasser, assurez-vous d'être en parfaite conformité avec la directive européenne relative à la gestion des déchets d'équipements électriques et électroniques (DEEE), et avec les lois de votre pays liées à cette directive.
Pour obtenir des plus amples informations sur cette directive, rendez-vous sur www.fellowes.com/WEEE

ES Este producto está clasificado como Equipamiento Eléctrico y Electrónico. Cuando llegue el momento de deshacerse de este producto, asegúrese de que lo hace de acuerdo con la Directiva Europea sobre Residuos de Aparatos Eléctricos y Electrónicos (RAEE) y en cumplimiento de las leyes locales referentes a esta directiva.
Para obtener más información acerca de la directiva RAEE, visitar www.fellowes.com/WEEE

DE Dieses Produkt ist als Elektro- und Elektronikgerät klassifiziert. Wenn Sie dieses Gerät eines Tages entsorgen müssen, stellen Sie bitte sicher, dass Sie dies gemäß der Europäischen Richtlinie zu Sammlung und Recycling von Elektro- und Elektronikgeräten (WEEE) und in Übereinstimmung mit der lokalen Gesetzgebung in bezug auf diese Richtlinie tun.
Mehr Informationen zur WEEE-Richtlinie finden Sie unter: www.fellowes.com/WEEE

IT Questo prodotto rientra nella classificazione di apparecchiatura elettrica ed elettronica. Quando sarà il momento di eliminare questo prodotto assicurarsi di smaltirlo nel rispetto della Direttiva Rifiuti di apparecchiature elettriche ed elettroniche (European Waste of Electrical and Electronic Equipment - WEEE) e nel rispetto delle leggi locali relative a questa direttiva.
Per maggiori informazioni sulla Direttiva WEEE visitare il sito www.fellowes.com/WEEE

NL Dit product valt onder elektrische en elektronische apparatuur. Als u het product aan het einde van de levensduur afdankt, dan dient u het product te verwijderen overeenkomstig de Europese richtlijn Afdankte Elektrische en Elektronische Apparatuur (AEEA) en overeenkomstig de nationale wetgeving waarin de richtlijn is omgezet.
Meer informatie over de AEEA-richtlijn is te vinden op www.fellowes.com/WEEE

SE Denna produkt är klassificerad som elektrisk och elektronisk utrustning. Kommer det en tid när du måste slänga denna produkt skall du se till att göra så i överensstämmelse med europadirektivet för avfallshantering av elektrisk och elektronisk utrustning (WEEE) och i överensstämmelse med lokala föreskrifter relaterade till detta direktiv.
För mer information om WEEE var god besök www.fellowesinternational.com/WEEE

DK Dette produkt er klassificeret som elektrisk og elektronisk udstyr. Hvis du på et tidspunkt skal bortskaffe dette produkt, skal du sikre dig, at du gør dette i overensstemmelse med det europæiske direktiv om affald af elektrisk og elektronisk udstyr (WEEE) og i overensstemmelse med lokale love i forbindelse med dette direktiv.
For yderligere information om WEEE Direktivet se venligst www.fellowes.com/WEEE

FIN Tämä tuote on luokiteltu Sähkö- ja elektroniikkalaitteeksi. Mikäli sinun tarvitsee josskus hävittää tämä tuote, varmista, että teet sen Euroopan sähkö- ja elektroniikkalaiteromua (Waste of Electrical and Electronic Equipment, WEEE) koskevan direktiivin ja siihen liittyvien paikallisten lakien mukaisesti.
Saadaksesi lisätietoa WEEE-direktiivistä, käy osoitteessa www.fellowes.com/WEEE

NO Dette produktet er klassifisert som 'Electric and Electronic Equipment' (elektrisk/elektronisk utstyr). Dersom du skal kvitte deg med dette produktet, vennligst forsikre deg om at du gjør det i henhold til reglementet i European Waste of Electrical and Electronic Equipment (WEEE) (det felleseuropeiske reglementet for avhending av elektrisk/elektronisk utstyr).
For mer informasjon om WEEE-direktivet, gå inn på www.fellowes.com/WEEE

PL Niniejszy produkt jest klasyfikowany jako sprzęt elektryczny i elektroniczny. W chwili wycofywania produktu z użycia należy dopilnować, aby zutylizować go zgodnie z Europejską Dyrektywą dotyczącą zużytego sprzętu elektrycznego i elektronicznego (WEEE) i lokalnymi przepisami związanymi z tą dyrektywą.
Więcej informacji o dyrektywie WEEE można znaleźć pod adresem: www.fellowes.com/WEEE

RU Данное изделие относится к категории электротехнического и электронного оборудования. При утилизации станка соблюдайте Европейскую директиву об утилизации электротехнического и электронного оборудования (WEEE), а также любые другие региональные законы и предписания, касающиеся данной директивы.
Подробная информация о директиве WEEE содержится на сайте www.fellowes.com/WEEE

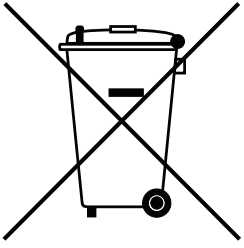

GR Αυτό το προϊόν έχει ταξινομηθεί ως Ηλεκτρικός και Ηλεκτρονικός Εξοπλισμός. Όταν θα έλθει ο καιρός να απορρίψετε το προϊόν αυτό, διασφαλίστε ότι θα το κάνετε σύμφωνα με την Ευρωπαϊκή Οδηγία περί Απόρριψης Ηλεκτρικού και Ηλεκτρονικού Εξοπλισμού (WEEE) και σύμφωνα με την τοπική νομοθεσία που σχετίζεται με την οδηγία αυτή. Για περισσότερες πληροφορίες σχετικά με την Οδηγία WEEE, επισκεφθείτε την ηλεκτρονική διεύθυνση www.fellowes.com/WEEE

TR Bu ürün, Elektrikli ve Elektronik Ekipman olarak sınıflandırılmaktadır. Bu ürünü atma zamanınız geldiğinde, lütfen ürünü Avrupa Birliği'nin Elektrikli ve Elektronik Ekipmanların Atılması (WEEE) Direktifi'ne ve bu direktifle ilgili yerel düzenlemelere uygun şekilde atın. WEEE Direktifi ile ilgili daha fazla bilgi için, lütfen www.fellowes.com/WEEE adresini ziyaret edin.

CZ Tento výrobek je klasifikován jako elektrické a elektronické zařízení. V případě, že budete chtít zařízení zlikvidovat, laskavě postupujte podle Směrnice o likvidaci elektrických a elektronických zařízeních (OEEZ)
Další informace o směrnici OEEZ naleznete na www.fellowes.com/WEEE

SK Tento výrobok je klasifikovaný ako elektrické a elektronické zariadenie. Ak je zariadenie potrebné zlikvidovať, zaistite, aby sa tak stalo v súlade so smernicou EÚ o odpade z elektrických a elektronických zariadení (WEEE) a v zhode s miestnymi zákonmi vzťahujúcimi sa na túto smernicu.
Podrobnejšie informácie o smernici WEEE nájdete na adrese www.fellowes.com/WEEE

HU A termék elektromos és elektronikus berendezésként került besorolásra. Amennyiben eljön az az idő, hogy a terméket ki kell dobní, akkor azt az elektromos és elektronikus berendezések hulladékaira vonatkozó európai WEEE irányelv, valamint az irányelvre vonatkozó helyi törvények betartásával kell megtenni.
A WEEE irányelvről további információkat az alábbi honlapon talál: www.fellowes.com/WEEE

PT Este equipamento está classificado como Equipamento Eléctrico e Electrónico. Caso seja necessário eliminar este equipamento, certifique-se de que procede em conformidade com a Directiva Europeia relativa a Equipamento Eléctrico e Electrónico (REEE) e de acordo com a legislação local relativa a esta directiva.
Para mais informações sobre a Directiva REEE, visite www.fellowes.com/WEEE

BG Този продукт е класифициран като електрическо и електронно оборудване. Когато дойде време да изхвърлите продукта, моля, уверете се, че извършвате това в съответствие с Директивата относно отпадъци от електрическо и електронно оборудване (OEEO) и в съгласие с местното законодателство, свързано с тази директива.
За повече информация за Директивата OEEO, моля, посетете www.fellowes.com/WEEE

RO Acest produs este clasificat drept un echipament electric și electronic. În momentul în care trebuie să îl eliminați, vă rugăm să vă asigurați că procedați la eliminarea acestuia în conformitate cu Directiva europeană privind eliminarea echipamentului electric și electronic uzat (WEEE) și în conformitate cu legislația locală referitoare la această directivă.
Pentru mai multe informații cu privire la Directiva WEEE, vă rugăm să vizitați www.fellowes.com/WEEE

HR Ovaj je uređaj klasificiran kao električna i elektronička oprema. Kad odlučite odstraniti ovaj uređaj, pobrinite se da to učinite u skladu s Europskom direktivom o električnom i elektroničkom otpadu (WEEE, Waste of Electrical and Electronic Equipment) te odgovarajuće mjesnim zakonima u vezi s ovom direktivom.
Više informacija o WEEE direktivi možete pronaći na web stranici: www.fellowes.com/WEEE

SI Ta izdelek se šteje kot električna in elektronska oprema. Ko boste želeli zavreči izdelek, vas prosimo, da to storite v skladu z Direktivo Evropskega parlamenta in Sveta o odpadni električni in elektronski opremi (WEEE) in predpisi, ki veljajo v vaši državi.
Za več informacij o Direktivi WEEE obiščite www.fellowes.com/WEEE

SR Ovaj proizvod je klasifikovan kao električna i elektronska oprema. Ako u bilo kom trenutku odlazete ovaj proizvod u otpad, molimo da to učinite u skladu sa evropskom Direktivom o otpadnoj električnoj i elektronskoj opremi (WEEE) i u skladu sa lokalnim zakonima u vezi sa ovom Direktivom.
Da biste dobili više informacija o Direktivi WEEE molimo da posetite www.fellowes.com/WEEE.

AR تم تصنيف هذا المنتج بوصفه جهازًا كهربائيًا وإلكترونيًا. إذا حان وقت التخلص من هذا المنتج، يرجى التأكد من القيام بذلك وفقًا للتوجيه الخاص بالتخلص من المعدات الكهربائية والإلكترونية (WEEE) ومع الالتزام بالقوانين المحلية المتعلقة به.
للإطلاع على مزيد من التفاصيل حول توجيه WEEE، يرجى زيارة موقع www.fellowes.com/WEEE

HB Mוצר זה מסווג כציוד חשמלי ואלקטרוני. במידה ויגיע המועד להשליך מוצר זה, אבא הקפידו לעשות זאת בהתאם להחזיות בנושא השלכת ציוד חשמלי ואלקטרוני (WEEE) ותוך ציות לחוקים המקומיים הקשורים בהנחיה זו.
לקבלת מידע נוסף לגבי הנחיה WEEE, נא לבקר בכתובת www.fellowes.com/WEEE



CUSTOMER SERVICE & SUPPORT

www.fellowes.com

Europe Freephone: 00800-1810-1810
Benelux: +31-(0)-13-458-0580
Deutschland: +49 (0)511 545489-0
France: +33 (0) 1 78 64 91 00
Italia: +39-071-730041
Polska: +48 (22) 205-21-10
España/Portugal: +34-91-748-05-01
United Kingdom: +44 (0) 1302 836836

Declaration of Conformity

Fellowes Ltd.

Unit 2 Ontario Drive, New Rossington, Doncaster, DN11 0BF, England declares that the product model Calibre conforms with the requirements of the Restriction of Hazardous Substances Directive (2011/65/EU), the Low Voltage Directive (2014/35/EU), the Electromagnetic Compatibility Directive (2014/30/EU), the WEEE directive (2012/19/EU), and below harmonized European EN Standards:

Safety: EN60950-1: 2006/A2:2013

EMC Standard: EN55014-1:2006+A1:2009+A2:2011
EN55014-2:1997+A1:2001+ A2:2008
EN61000-3-2:2014
EN61000-3-3:201

Year Affixed: 16

Itasca, Illinois, USA
July 1, 2016

John Fellowes



1789 Norwood Avenue, Itasca, Illinois 60143 • 1-800-955-0959 • www.fellowes.com