

Fellowes

Powershred® 225Mi The World's Toughest Shredders®



Please read these instructions before use.
Do not discard: keep for future reference.

Lire ces instructions avant utilisation.
Ne pas jeter : conserver pour référence ultérieure.

Lea estas instrucciones antes de usarlo.
No las deseche: guárdelas para tenerlas como referencia.

Diese Anleitungen vor Gebrauch genau durchlesen.
Bitte nicht entsorgen: Zur späteren Bezugnahme aufheben.

Prima dell'uso, si raccomanda di leggere questo manuale di istruzioni.
Conservare il manuale per consultarlo secondo le necessità.

Deze instructies voor gebruik lezen.
Niet weggooien, maar bewaren om later te kunnen raadplegen.

Läs dessa anvisningar innan du använder apparaten.
Släng inte bort, behåll för framtida bruk.

Læs venligst denne vejledning før anvendelse.
Bør ikke bortskaffes. Behold for fremtidig henvisning.

Lue nämä ohjeet ennen käyttöä.
Älä hävitä: säilytä myöhempää käyttöä varten.

Vennligst les nøye igjennom denne bruksanvisningen før bruk.
Ikke kast den: Ta vare på den for senere referanse.

Przed użyciem proszę zapoznać się z tą instrukcją.
Nie wyrzucać - zachować jako źródło informacji na przyszłość

Перед началом эксплуатации обязательно прочтите данную инструкцию.
Не выбрасывайте данную инструкцию: сохраните ее для последующего использования.

Παρακαλείσθε να διαβάσετε αυτές τις οδηγίες πριν χρησιμοποιήσετε το προϊόν.
Μην τις απορρίψετε: κρατήστε τις για μελλοντική αναφορά.

Kullanmadan önce lütfen bu talimatları okuyun.
Atmayın: ileride başvurmak üzere saklayın.

Před použitím si přečtěte tyto pokyny.
Nelíkvídujte: uschovejte pro budoucí použití.

Pred použitím si prečítajte tieto pokyny.
Nezahadzujte: odložte pre budúce použitie.

Kérjük, hogy használat előtt olvassa el az utasításokat!
Az utasításokat ne dobja ki; tartsa meg referenciaanyagként való jövőbeni használatra.

Leia estas instruções antes da utilização.
Não as deite fora: conserve-as para consulta futura.

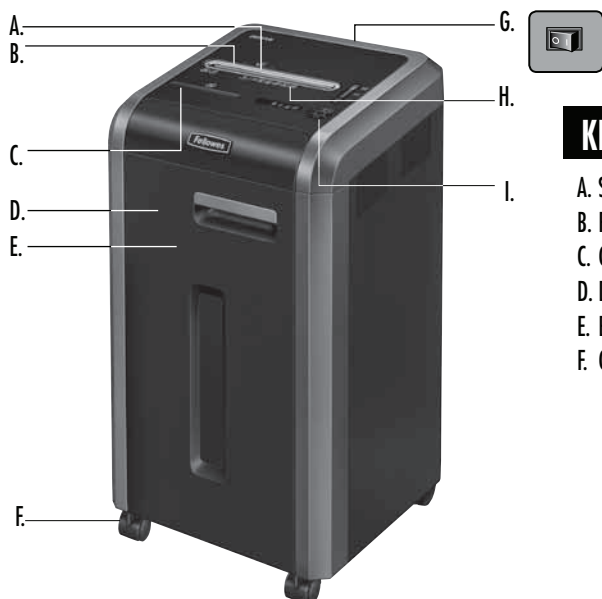

KEY

- | | | |
|--------------------------|----------------------------|-------------------------------------|
| A. SafeSense® Technology | G. Disconnect power switch | I. Control Panel and LEDs |
| B. Paper/card entry | ○ 1. OFF | ⏪ 1. Reverse |
| C. CD entry | I 2. ON | ⏩ 2. ON/OFF |
| D. Door | H. See safety instructions | ▶ 3. Forward |
| E. Basket | | 4. Auto |
| F. Casters (4) | | 🚪 5. Door open (red) |
| | | 🗑️ 6. Bin full (red) |
| | | 📄 7. Remove paper (red) |
| | | 🛡️ 8. SafeSense® indicator (yellow) |

CAPABILITIES

Will shred: Paper, plastic credit cards, CD/DVD, staples, small paper clips and junk mail

Will not shred: Adhesive labels, continuous form paper, transparencies, newspaper, cardboard, large paper clips, folders, X-rays or plastic other than noted above

Paper shred size:

Micro-Cut2 mm x 12 mm

Maximum:

Sheets per pass, 70g paper.....18*
 Sheets per pass, 80g paper.....16*
 CDs/Cards per pass.....1*
 Paper entry width.....240mm

*A4, paper at 220-240V, 50 Hz, 4Amps; heavier paper, humidity or other than rated voltage may reduce capacity. Maximum recommended daily usage rates: 4,400 sheets; 200 cards; 10 CDs.

Fellowes SafeSense® shredders are designed to be operated in office environments ranging between 50 – 80 degrees Fahrenheit (10 – 26 degrees Celsius) and 40 – 80% relative humidity.

⚠️ WARNING: IMPORTANT SAFETY INSTRUCTIONS — Read Before Using!

- Operation, maintenance, and service requirements are covered in the instruction manual. Read the entire instruction manual before operating shredders.
- Keep away from children and pets. Keep hands away from paper entry. Always set to off or unplug when not in use.
- Keep foreign objects – gloves, jewelry, clothing, hair, etc. – away from shredder openings. If object enters top opening, switch to Reverse (⏪) to back out object.
- DO NOT use aerosol products, petroleum based or aerosol lubricants on or near shredder. DO NOT USE “CANNED AIR” OR “AIR DUSTERS” ON SHREDDER. Vapors from propellants and petroleum based lubricants may combust causing serious injury.
- Do not use if damaged or defective. Do not disassemble shredder. Do not place near or over heat source or water.

- This shredder has a Disconnect Power Switch (G) that must be in the ON (I) position to operate shredder. In case of an emergency move switch to OFF (O) position. This action will stop shredder immediately.
- Avoid touching exposed cutting blades under shredder head.
- Use only designated entry for CDs/cards. Keep fingers away from CD entry.
- Do not put foreign objects in paper entry.
- Shredder must be plugged into a properly grounded wall outlet or socket of the voltage and amperage designated on the label. The grounded outlet or socket must be installed near the equipment and easily accessible. Energy converters, transformers, or extension cords should not be used with this product.
- FIRE HAZARD – Do NOT shred greeting cards with sound chips or batteries.
- For indoor use only.
- Unplug shredder before cleaning or servicing.

BASIC SHREDDING OPERATION

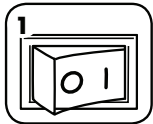

Plug in and put disconnect power switch in ON (I) position



Press (ON) to activate



Feed paper/card straight into paper entry and release

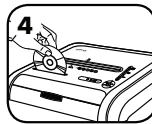

Hold CD/card at edge, and feed into center of entry and release



When finished shredding set to OFF (O)



Do nothing and shredder will go automatically to sleep mode after 2 minutes of inactivity

ADVANCED PRODUCT FEATURES



100% JAM PROOF

Jam Proof System
Eliminates paper jams and powers through tough jobs



SAFESENSE TECHNOLOGY

Patented SafeSense® Technology
Stops shredding immediately when hands touch the paper entry



ENERGY SAVINGS SYSTEM™

Energy Savings System
Optimal energy efficiency 100% of the time – in use and out of use.



100% JAM PROOF

JAM PROOF SYSTEM OPERATION*
Eliminates paper jams and powers through tough jobs.

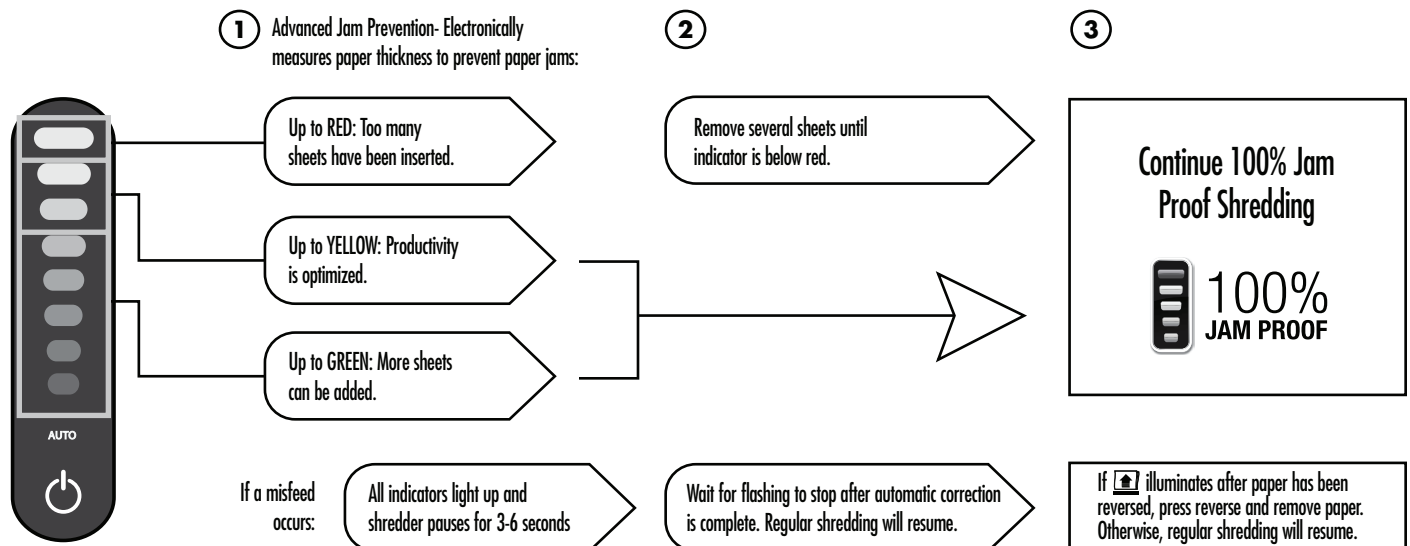

*100% Jam Proof when used in accordance with user manual



SAFESENSE TECHNOLOGY

SAFESENSE® TECHNOLOGY OPERATION
Stops shredding immediately when hands touch the paper opening.

SET-UP AND TESTING



Turn the shredder ON (ON) to activate SafeSense®



Touch test area and look for the SafeSense® indicator to illuminate

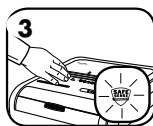

SafeSense® is active and working properly



If hand is held on SafeSense® area more than 3 seconds shredder will shut off



ENERGY SAVINGS SYSTEM™

ENERGY SAVINGS SYSTEM

Optimal energy efficiency 100% of the time – in use and out of use.

- Saves energy in four ways: energy-efficient electronics, jam prevention, standby mode and sleep mode.
- Sleep Mode shuts down shredder after 2 minutes of inactivity.

WHEN IN SLEEP MODE



In sleep mode

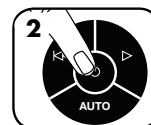

To get out of sleep mode touch control panel



insert paper

For more information about all of Fellowes Advanced Product Features go to www.fellowes.com

PRODUCT MAINTENANCE

CLEANING AUTO-START INFRARED SENSORS

Paper detection sensors are designed for maintenance free operation. However, on rare occasions, the sensors may become blocked by paper dust causing the motor to run even if there is no paper present.

(Note: two paper detection sensors are located in the center of the paper entry).

TO CLEAN THE SENSORS

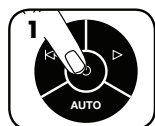

Turn off and unplug shredder

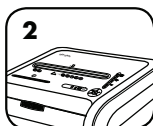

Locate Auto-start infrared sensor

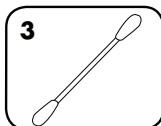

Dip cotton swab in rubbing alcohol

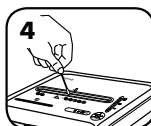

Using cotton swab, wipe away any contamination from the paper sensors

OILING SHREDDER

All micro-cut shredders require oil for peak performance. If not oiled, a machine may experience diminished sheet capacity, intrusive noise when shredding, and could ultimately stop running. To avoid these problems, we recommend you oil your shredder each time you empty your waste bin.

FOLLOW OILING PROCEDURE BELOW AND REPEAT TWICE

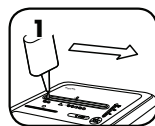

*Apply oil across entry

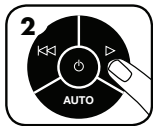

Press and hold forward
(▶) 2-3 seconds

CAUTION *Only use a non-aerosol vegetable oil in long nozzle container such as Fellowes 35250 

TROUBLESHOOTING



Door Open Indicator: The shredder will not run if the cabinet door is open. When illuminated, close the door to resume shredding.



Bin Full Indicator: When illuminated, the shredder waste bin is full and needs to be emptied. Use Fellowes waste bag 36054.



Remove Paper Indicator: When illuminated, press reverse (◀◀) and remove paper. Reduce paper quantity to an acceptable amount and refeed into paper entry.



SafeSense® Indicator: If hands are too close to the paper entry, the SafeSense® indicator will illuminate and the shredder will stop shredding. If SafeSense® is active for 3 seconds, the shredder will automatically turn off and the user must press the power button on the control panel to resume shredding.

Self Cleaning Cycle: Shredder periodically cycles in forward and reverse lasting 3-6 seconds.

LIMITED PRODUCT WARRANTY

Limited Warranty: Fellowes, Inc. ("Fellowes") warrants the parts of the machine to be free of defects in material and workmanship and provides service and support for 2 years from the date of purchase by the original consumer. Fellowes warrants the cutting blades of the machine to be free from defects in material and workmanship for 7 years from the date of purchase by the original consumer. If any part is found to be defective during the warranty period, your sole and exclusive remedy will be repair or replacement, at Fellowes' option and expense, of the defective part. This warranty does not apply in cases of abuse, mishandling, failure to comply with product usage standards, shredder operation using an improper power supply (other than listed on the label), or unauthorized repair. Fellowes reserves the right to charge the consumers for any

additional costs incurred by Fellowes to provide parts or services outside of the country where the shredder is initially sold by an authorized reseller. ANY IMPLIED WARRANTY, INCLUDING THAT OF MERCHANTABILITY OR FITNESS FOR A PARTICULAR PURPOSE, IS HEREBY LIMITED IN DURATION TO THE APPROPRIATE WARRANTY PERIOD SET FORTH ABOVE. In no event shall Fellowes be liable for any consequential or incidental damages attributable to this product. This warranty gives you specific legal rights. The duration, terms, and conditions of this warranty are valid worldwide, except where different limitations, restrictions, or conditions may be required by local law. For more details or to obtain service under this warranty, please contact us or your dealer.

Australia Residents Only:

Our goods come with guarantees that cannot be excluded under the Australian Consumer Law. You are entitled to a replacement or refund for a major failure and for compensation for any other reasonably foreseeable loss or damage. You are also entitled to have the goods repaired or replaced if the goods fail to be of acceptable quality and the failure does not amount to a major failure. The benefits under Fellowes' Warranty are in addition to other rights and remedies under a law in relation to the shredder.

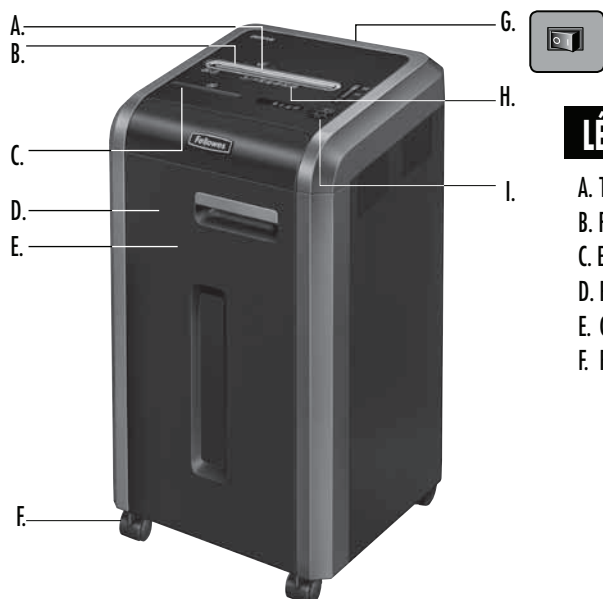

LÉGENDE

- | | | |
|---------------------------|-----------------------------------|---------------------------------------|
| A. Technologie SafeSense® | G. Interrupteur d'alimentation | I. Panneau de commande et voyants DEL |
| B. Fente papier/carte | ○ 1. ARRÊT | ◀◀ 1. Arrière |
| C. Entrée CD | I 2. MARCHÉ | ⏻ 2. MARCHÉ/ARRÊT |
| D. Porte | H. Voir les consignes de sécurité | ▶ 3. Marche avant |
| E. Corbeille | | 4. Auto |
| F. Roulettes (4) | | 🚪 5. Porte ouverte (rouge) |
| | | 🗑️ 6. Corbeille pleine (rouge) |
| | | 👉 7. Retirer le papier (rouge) |
| | | 🚨 8. Indicateur SafeSense® (jaune) |

CARACTÉRISTIQUES

Détruit : le papier, cartes de crédit en plastique, les CD/DVD, les agrafes, les trombones de petite taille et le courrier poubelle

Ne détruit pas : les étiquettes autocollantes, le papier en continu, les transparents, les journaux, le carton, les trombones de grande taille, les dossiers, les radiographies ou les plastiques autres que ceux mentionnés ci-dessus

Format de coupe :
micro coupe.....2 mm x 12 mm





Maximum :

Nombre de feuilles par cycle, papier de 70 g	18*
Nombre de feuilles par cycle, papier de 80 g	16*
CD/cartes par cycle	1*
Largeur de fente d'insertion.....	240 mm

*A4 à 220-240 V, 50 Hz, 4 A ; un papier plus lourd, l'humidité ou une tension autre que a tension nominale peuvent réduire la capacité de destruction. Taux d'utilisation quotidiens maximum recommandés : 4 400 feuilles ; 200 cartes de crédit ; 10 CD.

Les destructeurs Fellowes SafeSense® sont conçus pour fonctionner dans des bureaux à des températures comprises entre 10 et 26 °C et une humidité relative de 40 à 80 %.

⚠️ AVERTISSEMENT : CONSIGNES DE SÉCURITÉ IMPORTANTES — Lire avant toute utilisation !

-  • Les instructions d'utilisation et de maintenance ainsi que les exigences d'entretien sont couvertes dans le manuel de l'utilisateur. Lire l'ensemble du manuel de l'utilisateur avant d'utiliser les destructeurs.
-  • Tenir les enfants et les animaux à l'écart de la machine. Tenir les mains à distance de la fente d'insertion du papier. Toujours mettre l'appareil hors tension et le débrancher s'il n'est pas utilisé.
-  • Tenir les objets (gants, bijoux, vêtements, cheveux, etc.) à l'écart des ouvertures du destructeur. Si un objet entre par l'ouverture supérieure, mettre l'interrupteur sur Marche arrière (I◀◀) pour le retirer.
-  • **NE JAMAIS** se servir de produits aérosols, de lubrifiants en aérosol ou à base de pétrole sur ou à proximité de la déchiqueteuse. **NE PAS UTILISER « D'AIR COMPRIMÉ » OU DE « BOMBE ANTI-POUSSIÈRE » SUR LA DÉCHIQUEUSE.** Les gaz de propulsion et ceux issus des lubrifiants à base de pétrole sont inflammables et peuvent être à l'origine de sérieuses blessures.
-  • Ne pas utiliser si le destructeur est endommagé ou défectueux. Ne pas démonter le destructeur. Ne pas placer sur ou à proximité d'une source de chaleur ou de l'eau.

- Ce destructeur possède un interrupteur d'alimentation (G) qui doit être en position MARCHÉ (I) pour fonctionner. En cas d'urgence, placer l'interrupteur en position ARRÊT (O). Cette action arrête le destructeur immédiatement.
- Éviter de toucher les lames de coupe mises à nu sous la tête de destruction.
- Pour découper les cartes se servir uniquement de la fente d'insertion prévue à cet effet. Tenir les mains à distance de la fente d'insertion de CD.
- Garder les corps étrangers à l'écart de la fente d'insertion du papier.
- Le destructeur doit être branché à une prise murale correctement mise à la terre avec la tension et l'intensité indiquées sur l'étiquette. La prise mise à la terre doit être installée près de l'appareil et être facilement accessible. Ne pas utiliser de convertisseur d'énergie, de transformateur ni de rallonge avec ce produit.
- **RISQUE D'INCENDIE** — Ne PAS détruire les cartes de vœux équipées de puces sonores ou de piles.
- Pour un usage intérieur uniquement.
- Débrancher le destructeur avant de le nettoyer ou de le réparer.

DESTRUCTION DE BASE

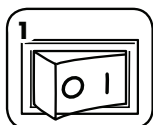

1 Brancher et mettre l'interrupteur d'alimentation en position MARCHE (I)

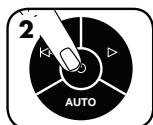

2 Appuyer sur (M) MARCHE pour mettre en service le destructeur



3 Insérer la carte ou le papier bien droit dans la fente d'insertion du papier, puis lâcher.

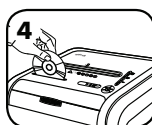

4 Placer le CD/la carte sur le bord de la fente, l'insérer dans le centre de la fente d'insertion et le/la lâcher.



5 À la fin de la destruction, appuyer sur ARRÊT (O)



6 Ne rien faire, auquel cas le destructeur passera automatiquement en mode veille après 2 minutes d'inactivité

FONCTIONNALITÉS AVANÇÉES



100% JAM PROOF

Système anti-bourrage
Élimine les bourrages et permet de réaliser des destructions plus compliquées.



SAFESENSE TECHNOLOGY®

Technologie brevetée SafeSense®
La destruction s'arrête immédiatement lorsque les mains touchent l'ouverture d'insertion du papier.



ENERGY SAVINGS SYSTEM™

Système d'économie d'énergie
Efficacité énergétique optimale en permanence : en utilisation et hors utilisation.



100% JAM PROOF

FONCTIONNEMENT DU SYSTÈME ANTI-BOURRAGE*

Élimine les bourrages de papier et permet de réaliser des destructions plus compliquées.

① Prévention avancée des bourrages - Mesure électronique de l'épaisseur du papier afin d'éviter les bourrages :

②

③



Jusqu'au ROUGE : trop de feuilles ont été insérées.

Jusqu'au JAUNE : la productivité est optimale.

Jusqu'au VERT : il est possible d'ajouter des feuilles.

Retirer plusieurs feuilles jusqu'à ce que le voyant rouge s'éteigne.

Poursuivre la destruction garantie sans bourrage.

100% JAM PROOF

Si du papier a été mal inséré :

Tous les voyants s'allument et le destructeur marque un temps d'arrêt de 3 à 6 secondes.

Attendre l'arrêt du clignotement une fois que l'action de correction automatique est terminée. La destruction reprendra normalement.

Si s'allume lorsque la marche arrière du papier a été enclenchée, appuyer sur la marche arrière et retirer le papier. Autrement, la destruction reprendra normalement.

*100 % anti-bourrage s'il est utilisé conformément au manuel d'utilisation



SAFESENSE TECHNOLOGY®

FONCTIONNEMENT DE LA TECHNOLOGIE SAFESENSE®

La destruction s'arrête immédiatement lorsque les mains touchent l'ouverture d'insertion du papier.

RÉGLAGE ET TEST



1 Allumer le destructeur en appuyant sur (M) pour activer la technologie SafeSense®



2 Toucher la zone de test et regarder si le voyant SafeSense® s'allume

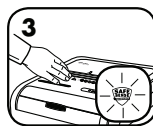

3 SafeSense® est activé et fonctionne correctement

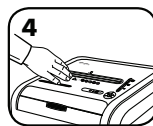

4 Lorsque l'on garde la main sur la zone SafeSense® pendant plus de 3 secondes, le destructeur s'éteint



ENERGY SAVINGS SYSTEM™

SYSTÈME D'ÉCONOMIE D'ÉNERGIE

Efficacité énergétique optimale en permanence : en utilisation et hors utilisation.

- Vous permet d'économiser l'énergie de quatre manières : une conception électronique écoénergétique, la prévention des bourrages, un mode attente et un mode veille.
- Le mode veille arrête le destructeur au bout de 2 minutes d'inactivité.

EN MODE VEILLE

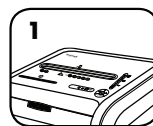

En mode veille



2 Pour sortir du mode veille, toucher le panneau de commande



3 insérer du papier

Pour plus d'informations sur tous les fonctionnalités avancées des produits Fellowes, visitez www.fellowes.com

ENTRETIEN DU PRODUIT

NETTOYAGE DES CAPTEURS INFRAROUGE DE DÉMARRAGE AUTOMATIQUE

Les capteurs de détection du papier sont conçus pour un fonctionnement sans maintenance. Toutefois, dans de rares occasions, les capteurs peuvent se bloquer à cause de la poussière de papier entraînant le fonctionnement du moteur même s'il n'y a pas de papier.

(Remarque : les deux capteurs de papier se situent au centre de la fente d'insertion du papier).

POUR NETTOYER LES CAPTEURS

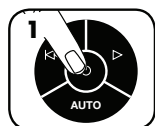

1 Éteindre et débrancher le destructeur

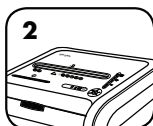

2 Repérer le capteur infrarouge de démarrage automatique

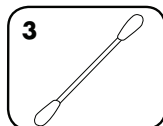

3 Tremper un coton-tige dans de l'alcool à brûler

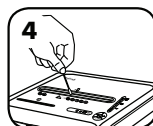

4 Nettoyer toutes les saletés des capteurs de papier avec le coton-tige

HUILAGE DU DESTRUCTEUR

Tout destructeur à micro-coupe nécessite de l'huile pour assurer des performances optimales. S'il n'est pas huilé, l'appareil pourrait avoir une capacité réduite, faire des bruits dérangeants lors de la destruction et, finalement, s'arrêter de fonctionner. Pour éviter ces problèmes, nous recommandons de graisser le destructeur à chaque fois que la corbeille est vidée.

SUIVRE LA PROCÉDURE DE GRAISSAGE CI-DESSOUS ET LA RÉPÉTER DEUX FOIS

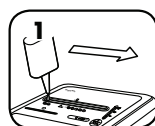

*Mettre de l'huile en travers de l'insertion

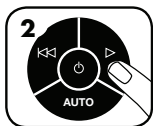

Appuyer et maintenir le bouton de marche avant (▷) enfoncé pendant 2 à 3 secondes.

ATTENTION *N'utiliser que de l'huile végétale dans un conteneur à long col sans aérosol telle que l'huile Fellowes 35250 

DÉPANNAGE



Indicateur de porte ouverte : le destructeur ne fonctionne pas si la porte est ouverte. Lorsque cet indicateur est allumé, fermer la porte pour reprendre la destruction.



Indicateur de corbeille pleine : lorsque cet indicateur est allumé, cela signifie que la corbeille est pleine et qu'elle être vidée. Utiliser le sac en plastique Fellowes n° 36054.



Indicateur de retrait de papier : lorsque cet indicateur est allumé, appuyer sur (◀◀) et retirer le papier. Réduire la quantité de papier à un nombre de feuilles acceptable et l'introduire à nouveau dans la fente d'insertion.



Indicateur SafeSense® : si des mains sont trop proches de la fente d'insertion de papier, l'indicateur SafeSense® s'allume et le destructeur s'arrête. Si SafeSense® reste activé pendant 3 secondes, le destructeur s'éteint automatiquement et l'utilisateur doit appuyer sur le bouton d'alimentation sur le panneau de commande pour reprendre la destruction.

Cycle d'auto-nettoyage : le destructeur effectue régulièrement des cycles alternant marche avant et marche arrière pendant 3 à 6 secondes.

GARANTIE LIMITÉE DU PRODUIT

Garantie limitée : Fellowes, Inc. (« Fellowes ») garantit que les pièces de l'appareil sont exemptes de tout vice provenant d'un défaut de matière ou de fabrication et fournit entretien et assistance pendant une période de 2 ans à partir de la date de l'achat initial. Fellowes garantit que les lames de coupe de l'appareil sont exemptes de tout vice provenant d'un défaut de matière ou de fabrication pendant une période de 7 ans à partir de la date de l'achat initial. Si une pièce s'avère défectueuse pendant la période de garantie, votre seul et unique recours sera la réparation ou le remplacement de la pièce défectueuse selon les modalités et aux frais de Fellowes. Cette garantie ne s'applique pas cas d'abus, de manipulation incorrecte, de non-respect des normes d'utilisation du produit, d'utilisation du produit avec une alimentation électrique inadéquate (autre que celle répertoriée sur l'étiquette) ou de réparation non autorisée. Fellowes se réserve

le droit de facturer aux clients tous frais supplémentaires dans l'éventualité où Fellowes doit fournir des pièces ou services en dehors du pays d'achat d'origine du destructeur, auprès d'un revendeur autorisé. TOUTE GARANTIE IMPLICITE, Y COMPRIS CELLE DE COMMERCIALISATION OU D'ADAPTATION À UN USAGE PARTICULIER, EST PAR LA PRÉSENTE LIMITÉE EN DURÉE À LA PÉRIODE DE GARANTIE APPROPRIÉE DÉFINIE CI-DESSUS. Fellowes ne pourra en aucun cas être tenu responsable de dommages indirects ou accessoires imputables à ce produit. Cette garantie vous donne des droits spécifiques. La durée, les conditions générales et les conditions de cette garantie sont valables dans le monde entier, excepté en cas de prescription, de restrictions ou de conditions exigibles par les lois locales. Pour plus de détails ou pour obtenir un service sous garantie, prendre contact avec nous ou avec votre revendeur.

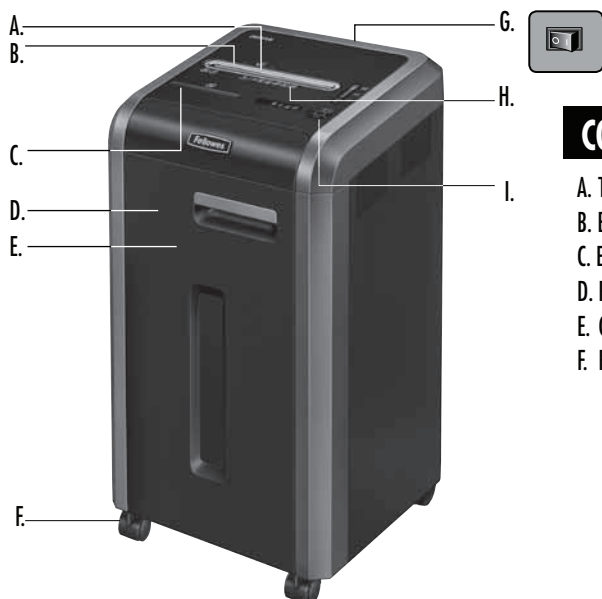

COMPONENTES

- | | | |
|--|--|---|
| <p>A. Tecnología SafeSense®
B. Entrada de papel/tarjetas
C. Entrada de CD
D. Puerta
E. Cesto
F. Rueditas (4)</p> | <p>G. Interruptor de encendido/apagado
○ 1. Apagado
 2. Encendido
H. Ver las instrucciones de seguridad</p> | <p>I. Panel de control e indicadores LED
 << 1. Retroceso
○ 2. Encendido/apagado
▷ 3. Avance
4. Automático
🚪 5. Puerta abierta (rojo)
🗑️ 6. Papelera llena (rojo)
🏠 7. Retirar papel (rojo)
🛡️ 8. Indicador SafeSense® (amarillo)</p> |
|--|--|---|

CARACTERÍSTICAS GENERALES

Destruye: papel, tarjetas de crédito de plástico, CD/DVD, grapas, sujetapapeles pequeños y correo basura

No destruye: etiquetas adhesivas, papel continuo para impresora, transparencias, periódicos, cartón, clips grandes, carpetas de documentos, radiografías ni otros tipos de plásticos además de los mencionados

Tamaño de corte del papel:

microcorte 2 mm x 12 mm

Máximo:

Hojas por pasada, papel de 70 g 18*
Hojas por pasada, papel de 80 g 16*
CD/Tarjetas por pasada 1*
Ancho de entrada de papel 240 mm

*Papel A4 a 220-240 V, 50 Hz, 4 A; el papel de gramaje superior, la humedad o el uso de un voltaje diferente al indicado puede reducir la capacidad. Tasas diarias máximas recomendadas de uso: 4.400 hojas; 200 tarjetas de crédito; 10 CD.

Las destruidoras Fellowes SafeSense® están diseñadas para utilizarse en un entorno de oficina entre 10 y 26 grados centígrados y entre 40 y 80% de humedad relativa.

⚠️ ADVERTENCIA: INSTRUCCIONES DE SEGURIDAD IMPORTANTES — ¡Léalas antes de usar la destruidora!

- Los requisitos de funcionamiento, mantenimiento y servicios se explican en el manual de instrucciones. Lea completamente el manual de instrucciones antes de usar destruidoras de papel.
- Mantenga la destruidora fuera del alcance de niños y animales. No acerque las manos a la entrada de papel. Apague o desenchufe el equipo cuando no esté en uso.
- Mantenga los objetos extraños (guantes, joyas, ropa, cabello, etc.) alejados de las entradas de la destruidora. Si algún objeto se introduce en la abertura superior, active la función de Retroceso (|<<) para retirarlo.
- NO utilice aerosoles, lubricantes basados en petróleo o lubricantes en aerosol sobre la destruidora o cerca de ella. NO UTILICE "AIRE A PRESIÓN" ni "AEROSOL PARA QUITAR POLVO" EN LA DESTRUCTORA. Los vapores producidos por lubricantes basados en petróleo o propulsores pueden prender fuego y causar lesiones graves.
- No utilice el equipo si está dañado o defectuoso. No desmonte la destruidora. No coloque el equipo cerca ni encima de una fuente de calor o agua.
- Esta destruidora cuenta con un Interruptor de encendido/apagado (G) que debe estar en la posición de ENCENDIDO (I) para que la máquina funcione. En caso de emergencia, coloque el interruptor en la posición de APAGADO (O). Esta acción detendrá inmediatamente la destruidora.
- Evite tocar las cuchillas expuestas situadas debajo del cabezal de la destruidora.
- Use solamente la entrada indicada para CD/tarjetas. Mantenga los dedos alejados de la entrada para CD.
- No sitúe objetos extraños en la entrada de papel.
- La destruidora debe estar enchufada en un enchufe de pared puesto a tierra correctamente y del voltaje y amperaje indicados en la etiqueta. El enchufe puesto a tierra debe estar instalado cerca del equipo y ser de fácil acceso. No deben de usarse con este producto convertidores de energía, transformadores ni cables extensibles.
- PELIGRO DE INCENDIO: NO destruya tarjetas de salud que posean chips de sonido o pilas.
- Para uso en interiores únicamente.
- Desenchufe la destruidora antes de limpiarla o darle servicio de mantenimiento.

FUNCIONAMIENTO BÁSICO DE DESTRUCCIÓN

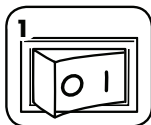

Enchufe la destructora y coloque el interruptor en la posición de ENCENDIDO (I).



Pulse la tecla (⏻) de ENCENDIDO para activarla.



Introduzca en posición recta el papel o la tarjeta en la entrada de papel y suéltelo.

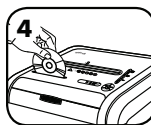

Sostenga el CD/la tarjeta en el borde e introdúzcala/la centrado/a en la entrada y suelte.



Cuando haya terminado, APAGUE (⏻) el equipo.

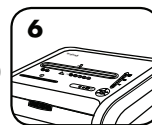

No haga nada y la destructora pasará automáticamente al modo latente al cabo de 2 minutos de inactividad.

FUNCIONES AVANZADAS DEL PRODUCTO



100% JAM PROOF

Sistema a prueba de atascos. Elimina los atascos de papel y hace pasar el papel difícil.



SAFESENSE TECHNOLOGY

Tecnología SafeSense® patentada. Detiene la destrucción inmediatamente cuando las manos tocan la entrada del papel.



ENERGY SAVINGS SYSTEM

Sistema de ahorro energético. Óptima eficiencia energética todo el tiempo, al usarse y al no usarse.



100% JAM PROOF

FUNCIONAMIENTO DEL SISTEMA A PRUEBA DE ATASCOS*

Elimina los atascos de papel y hace pasar el papel difícil.

1 La función avanzada de prevención de atascos mide electrónicamente el grosor del papel para prevenir los atascos de papel:

Nivel ROJO: se han introducido demasiadas hojas.

Nivel AMARILLO: la productividad es adecuada.

Nivel VERDE: se pueden añadir más hojas.

2

Retire varias hojas hasta que el indicador descienda a un nivel inferior al rojo.

3

Continúe destruyendo material sin preocuparse de los atascos.



100% JAM PROOF

Si el papel se coloca mal:

Todos los indicadores se encienden y la destructora realiza una pausa de 4 A 6 segundos.

Espera a que los indicadores dejen de parpadear, lo cual sucede una vez que se ha realizado la corrección. La destructora reanuda su funcionamiento normal.

Si se ilumina después de que el movimiento del papel se ha invertido, pulse el botón de retroceso y retire el papel. De lo contrario, la destructora reanuda su funcionamiento normal.

*Totalmente a prueba de atascos cuando se utiliza según el manual del usuario



SAFESENSE TECHNOLOGY

OPERACIÓN DE LA TECNOLOGÍA SAFESENSE®

Detiene la destrucción inmediatamente cuando las manos tocan la entrada del papel.

CONFIGURACIÓN Y PRUEBA



ENCIENDA (⏻) la destructora para activar SafeSense®.



Toque el área de prueba y observe si se ilumina el indicador SafeSense®.

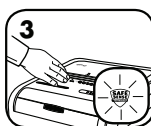

La función SafeSense® está activada y funciona adecuadamente.



Si se mantiene una mano en la zona SafeSense® durante más de 3 segundos, la destructora se apagará.



ENERGY SAVINGS SYSTEM

SISTEMA DE AHORRO ENERGÉTICO

Óptima eficiencia energética todo el tiempo, al usarse y al no usarse.

- Cuatro formas de ahorrar energía: componentes electrónicos de bajo consumo, prevención de atascos, modo en espera y modo latente.
- El modo latente apaga la destructora después de 2 minutos de inactividad.

SI EL MODO LATENTE SE ACTIVA

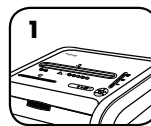

En modo latente

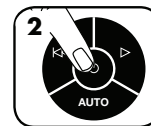

Toque el panel de control para salir del modo latente.



inserte papel

Si desea obtener más información acerca de todas las funciones avanzadas de los productos Fellowes, visite www.fellowes.com

MANTENIMIENTO DEL PRODUCTO

LIMPIEZA DE LOS SENSORES INFRARROJOS DE INICIO AUTOMÁTICO

Los sensores de detección de papel están diseñados para funcionar sin ningún mantenimiento. Sin embargo, en raras ocasiones, los sensores podrían bloquearse con el polvo del papel haciendo que el motor se ponga en movimiento aunque no haya papel presente.

(Nota: ambos sensores de detección de papel se encuentran en el centro de la entrada de papel).

PARA LIMPIAR LOS SENSORES

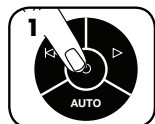

1 Apague y desenchufe la destructora.

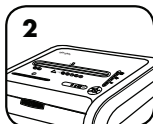

2 Localice el sensor de infrarrojos de inicio automático.

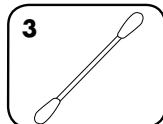

3 Impregne un bastoncillo de algodón con alcohol.

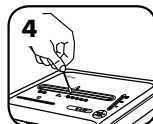

4 Limpie los sensores de papel con el bastoncillo de algodón.

ENGRASE DE LA DESTRUCTORA

Las destructoras de microcorte necesitan aceite para funcionar al máximo de su rendimiento. Si no se engrasan, podría verse reducido el número de hojas que pueden triturar, podría aparecer un ruido molesto durante su funcionamiento e, incluso, podrían dejar de funcionar. Para evitar estos problemas, recomendamos engrasar la destructora cada vez que se vacíe la papeleras.

REALICE EL SIGUIENTE PROCEDIMIENTO DE ENGRASE Y REPÍTALO DOS VECES

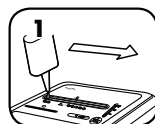

*Aplique aceite en la entrada

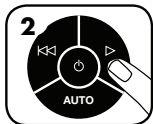

Mantenga pulsada la tecla de avance (▷) durante 2 o 3 segundos.



PRECAUCIÓN *Use sólo aceite vegetal, pero no en formato de aerosol sino en un contenedor de boquilla larga, como el Fellowes N° 35250



RESOLUCIÓN DE PROBLEMAS



Indicador de Puerta abierta: la destructora no se pondrá en marcha si la puerta está abierta. Cuando esté iluminado, cierre la puerta y continúe con la destrucción.



Indicador de Papeleras llenas: cuando está iluminada, la papeleras de la destructora está llena y hay que vaciarla. Utilice bolsas de residuos Fellowes 36054.



Indicador de Retirar el papel: cuando está iluminado, pulse invertir (◀◀) y retire el papel. Reduzca la cantidad de papel a un número de hojas que sea aceptable y vuelva a colocarlo en la entrada de papel.



Indicador SafeSense®: si las manos están demasiado cerca de la entrada del papel, el indicador SafeSense® se ilumina y la destructora detiene la destrucción. Si SafeSense® está activo durante 3 segundos, la destructora se apagará automáticamente y el usuario debe pulsar el botón de encendido en el panel de control para continuar destruyendo.

Ciclo de autolimpieza: la destructora funciona según un ciclo periódico de movimientos hacia adelante y hacia atrás que duran entre 3 y 6 segundos.

GARANTÍA LIMITADA

Garantía limitada: Fellowes, Inc. ("Fellowes") garantiza que las piezas de la máquina estarán libres de defectos de material y mano de obra y proporciona servicio y soporte durante 2 años a partir de la fecha en que el consumidor original haya adquirido el producto. Fellowes garantiza que las cuchillas cortantes de la máquina estarán libres de defectos de material y mano de obra durante 7 años a partir de la fecha en que el consumidor original haya adquirido el producto. Si se encuentra algún defecto en cualquiera de las piezas durante el periodo de garantía, la única y exclusiva solución será la reparación o el cambio de la pieza defectuosa, a criterio y cuenta de Fellowes. Esta garantía no será de aplicación en casos de uso excesivo, mal uso, incumplimiento de las condiciones de uso del producto, uso de la destructora con una fuente de energía inadecuada (distinta a la indicada en la etiqueta) o en casos de reparación no autorizada. Fellowes se reserva el derecho de cobrar al consumidor los costos adicionales incurridos por parte

de Fellowes al proveer piezas o servicios fuera del país donde la destructora se haya vendido inicialmente a través de un vendedor autorizado. CUALQUIER GARANTÍA IMPLÍCITA, INCLUIDA LA DE COMERCIALIZACIÓN O APTITUD PARA UN PROPÓSITO DETERMINADO, QUEDA LIMITADA POR LA PRESENTE EN SU DURACIÓN AL CORRESPONDIENTE PERIODO DE GARANTÍA ESTABLECIDO ANTERIORMENTE. En ningún caso Fellowes será responsable de ningún daño, directo o indirecto, que pueda atribuirse a este producto. Esta garantía le confiere derechos legales específicos. La duración, los términos y las condiciones de esta garantía son válidos en todo el mundo, excepto en los lugares donde la legislación local exija limitaciones, restricciones o condiciones diferentes. Para obtener más detalles o recibir servicio conforme a esta garantía, comuníquese con nosotros o con su distribuidor.

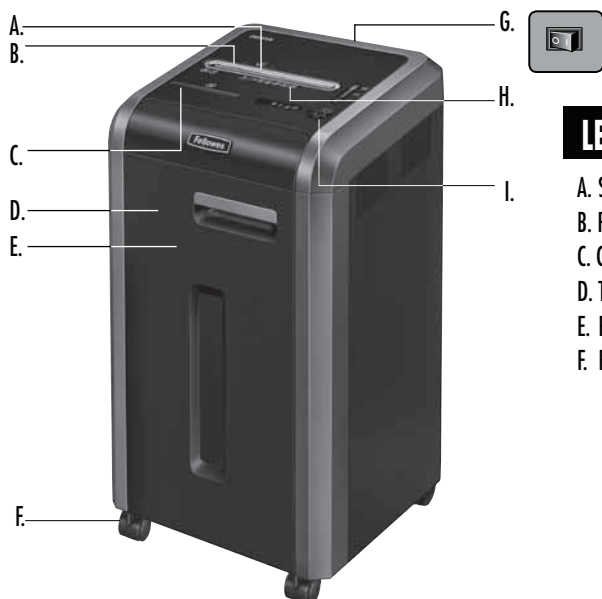

LEGENDE

- A. SafeSense®-Technologie
- B. Papier-/Karteneinzug
- C. CD-Einzug
- D. Tür
- E. Papierkorb
- F. Rollen (4)

- G. Netz-Trennschalter
 - 1. AUS
 - | 2. EIN
- H. Siehe Sicherheitshinweise

- I. Bedienfeld und LEDs
 - ⏪ 1. Rückwärts
 - ⏩ 2. EIN/AUS
 - ▶ 3. Vorwärts
 - 4. Auto
 - 🚪 5. Tür offen (rot)
 - 🗑️ 6. Abfallbehälter voll (rot)
 - 📄 7. Papier entfernen (rot)
 - 🛡️ 8. SafeSense®-Anzeige (gelb)

*Die maximale Geräuschabstrahlung dieses Geräts beträgt 70 dB(A).

LEISTUNGSMERKMALE

Zerkleinert: Papier, plastikkreditkarte, CDs/DVDs, Hefklammern, kleine Büroklammern und Werbematerial

Zerkleinert nicht: Klebeetiketten, Endlosformulare, Folien, Zeitungspapier, Karton, große Büroklammern, Aktenordner, Röntgenaufnahmen oder Kunststoff, außer den oben genannten Gegenständen

Schnittgröße:

Mikroschnitt 2 mm x 12 mm





Maximum:

Schneidleistung pro Arbeitsgang, 70g Papier	18*
Schneidleistung pro Arbeitsgang, 80g Papier	16*
CDs/Karten pro Arbeitsgang	1*
Papiereinzugsbreite	240 mm

*A4 Papier bei 220-240 V, 50 Hz, 4 A; dickeres Papier, Feuchtigkeit oder eine andere als die zugelassene Spannung können die Leistung reduzieren. Empfohlene tägliche maximale Benutzungsrate: 4.400 Blätter; 200 Kreditkarten; 10 CDs.

Fellowes SafeSense®-Aktvernichter wurden für den Gebrauch in Büroumgebungen konzipiert, in denen die Temperatur 10 – 26 Grad Celsius und die relative Luftfeuchtigkeit 40 – 80 % nicht übersteigt.

⚠️ ACHTUNG: WICHTIGE SICHERHEITSHINWEISE - Vor Gebrauch lesen!

- 
 - Betrieb, Wartung und Serviceanforderungen werden in der Bedienungsanleitung behandelt. Vor Inbetriebnahme des Aktvernichters die ganze Bedienungsanleitung durchlesen.
- 
 - Von Kindern und Haustieren fernhalten. Finger vom Papiereinzug fernhalten. Wenn nicht in Benutzung, stets auf Aus stellen oder den Stecker herausziehen.
- 
 - Fremdkörper – Handschuhe, Schmuck, Kleidung, Haare usw. – vom Papiereinzug fernhalten. Falls ein Objekt in die obere Öffnung gerät, auf Rückwärts (⏪) drücken, um es rückwärts zu entfernen.
- 
 - KEINE Aerosolprodukte, Schmiermittel auf Petroleum- oder Aerosolbasis am Aktvernichter oder in seiner Nähe verwenden. KEINE „LUFTKONSERVEN“ ODER „DRUCKLUFTREINIGER“ AM AKTVERNICHTER VERWENDEN. Dämpfe von Treibgasen und Schmiermitteln auf Petroleumbasis können sich unter Umständen entzünden und dadurch ernsthafte Verletzungen verursachen.
- 
 - Gerät nicht verwenden, wenn es beschädigt oder defekt ist. Den Aktvernichter nicht auseinandernehmen. Nicht in der Nähe von - oder über - Wasser oder Wärmequellen aufstellen.
- Dieser Aktvernichter verfügt über einen Netz-Trennschalter (G), der auf EIN (I) stehen muss, damit der Aktvernichter betrieben werden kann. In einem Notfall den Schalter auf AUS (O) stellen. Dadurch wird der Aktvernichter sofort angehalten.
 - Die freiliegenden Messer unter dem Schneidkopf nicht berühren.
 - Für CDs/Karten nur den gekennzeichneten Einzug verwenden. Die Finger vom CD-Einzug fern halten.
 - Keine Fremdkörper in den Papiereinzug stecken.
 - Der Aktvernichter muss an eine Wandsteckdose oder Buchse angeschlossen sein, deren Spannung und Stromstärke den Angaben auf dem Etikett entsprechen. Die Steckdose oder Buchse muss in Gerätenähe installiert und gut zugänglich sein. Energieumwandler, Transformatoren oder Verlängerungskabel dürfen mit diesem Produkt nicht verwendet werden.
 - BRANDGEFAHR – KEINE Glückwunschkarten mit Soundchips oder Batterien in den Aktvernichter geben.
 - Nur für den Gebrauch in geschlossenen Räumen vorgesehen.
 - Vor der Reinigung oder Wartung den Stecker des Aktvernichters abziehen.

GRUNDLEGENER AKTENVERNICHTUNGSBETRIE

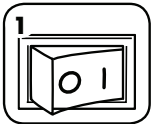

1 In die Steckdose einstecken und den Netz-Trennschalter auf EIN (I) stellen

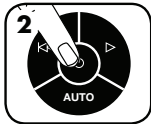

2 Zum Einschalten auf (EIN) drücken

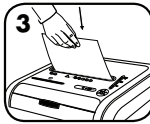

3 Führen Sie das Papier/ die Karte gerade in den Papiereinzug ein und lassen Sie los.



4 CD/Karte am Rand festhalten, in die Mitte des Einzugs einführen und loslassen



5 Wenn das Zerkleinern beendet ist, stellen Sie den Schalter auf AUS (O)



6 Wenn keine Aktion erfolgt, geht der Aktenvernichter nach 2 Minuten Inaktivität automatisch in den Schlafmodus über.

ZUSATZFUNKTIONEN DES PRODUKTS



100% JAM PROOF

Anti-Stau-System
Beseitigt Papierstaus und zwingt schwer zerkleinerbare Arbeitsvorgänge durch das Messer.



SAFESENSE TECHNOLOGY®

Patentierter SafeSense®-Technologie
Stoppt das Gerät automatisch, wenn Hände den Papierschlitzen berühren.



ENERGY SAVINGS SYSTEM™

Stromsparsystem
Optimale Energieeffizienz zu jeder Zeit – bei Betrieb und außer Betrieb.



100% JAM PROOF

STAUFREIER SYSTEMBETRIEB*

Beseitigt Papierstaus und zwingt schwer zerkleinerbare Arbeitsvorgänge durch das Messer.

1 Fortschrittliche Stauverhinderung – misst die Papierdicke elektronisch, um Papierstaus zu verhindern:

2

3



Bis ROT: Es wurden zu viele Blätter eingeführt.

Bis GELB: Die Produktivität wird verbessert.

Bis GRÜN: Es können noch Blätter hinzugefügt werden.

Beachten Sie bei falsch eingeführtem Papier Folgendes:

Alle Anzeigelampen leuchten auf, und der Aktenvernichter pausiert 3 bis 6 Sekunden lang.

Entfernen Sie einige Blätter, bis die Anzeige nicht mehr rot ist.

Warten Sie, bis das Gerät aufhört zu blinken, nachdem die automatische Fehlerbehebung abgeschlossen ist. Die normale Zerkleinerung setzt wieder ein.

Fahren Sie mit dem 100 % staufreien Vernichten fort.



Wenn aufleuchtet, nachdem das Papier rückwärts gelaufen ist, auf Rückwärtsbetrieb schalten und das Papier herausnehmen. Ansonsten setzt die normale Zerkleinerung wieder ein.

*100 % staufrei bei Gebrauch gemäß Benutzerhandbuch.



SAFESENSE TECHNOLOGY®

BETRIEB DER SAFESENSE®-TECHNOLOGIE

Stoppt das Gerät automatisch, wenn Hände den Papierschlitzen berühren.

EINRICHTUNG UND TEST



1 Stellen Sie den Aktenvernichter auf EIN (EIN), um die SafeSense®-Funktion zu aktivieren



2 Berühren Sie den Testbereich und achten Sie darauf, dass die SafeSense®-Anzeige aufleuchtet



3 SafeSense® ist aktiv und funktioniert richtig

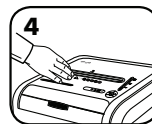

4 Wird die Hand länger als 3 Sekunden in den SafeSense®-Bereich gehalten, schaltet der Aktenvernichter ab



ENERGY SAVINGS SYSTEM™ STROMSPARSYSTEM

Optimale Energieeffizienz zu jeder Zeit – bei Betrieb und außer Betrieb.

- Spart vierfach Strom: energieeffiziente Elektronik, Stauverhinderung, Bereitschaftsmodus und Schlafmodus.
- Im Schlafmodus schaltet der Aktenvernichter nach 2 Minuten Inaktivität ab.

IM SCHLAFMODUS



1 Im Schlafmodus

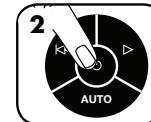

2 Zum Verlassen des Schlafmodus das Bedienfeld berühren



3 führen Sie Papier ein.

WARTUNG

REINIGEN DER INFRAROT-SENSOREN FÜR AUTOMATISCHEN START

Die Papiererkennungssensoren wurden für wartungsfreien Betrieb konzipiert. In seltenen Fällen können die Sensoren jedoch durch Papierstaub blockiert werden, sodass der Motor weiter läuft, selbst wenn kein Papier vorhanden ist.

(Hinweis: Zwei Papierfühler befinden sich in der Mitte des Papiereinzugs.)

REINIGEN DER SENSOREN

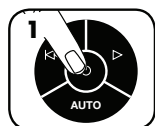

1 Den Aktenvernichter ausschalten und den Netzstecker herausziehen

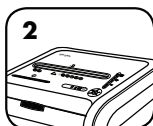

2 Machen Sie den Infrarot-Sensor für das automatische Starten ausfindig

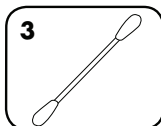

3 Tauchen Sie einen Wattetupfer in Reinigungsalkohol

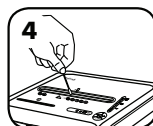

4 Wischen Sie mit dem Wattetupfer den Schmutz von den Papiersensoren ab

ÖLEN DES AKTENVERNICHTERS

Alle Mikropartikel-Aktenvernichter benötigen Öl, um optimale Leistung zu erzielen. Wird das Gerät nicht geölt, kann es zu einer geringeren Blattkapazität, störendem Geräusch beim Zerkleinern und letztendlich zum Anhalten des Aktenvernichters kommen. Um diese Probleme zu vermeiden, empfiehlt es sich, den Aktenvernichter bei jedem Leeren des Abfallbehälters zu ölen.

DAS NACHSTEHENDE SCHMIERVERFAHREN AUSFÜHREN UND ZWEIMAL WIEDERHOLEN

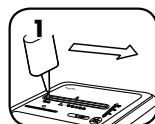

*Das Öl am Papiereinzug auftragen.

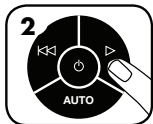

Betätigen Sie die Taste „Vorwärts“ (▶) und halten Sie diese 2 bis 3 Sekunden lang gedrückt.



*Verwenden Sie nur ein aerosolfreies Pflanzenöl in Behältern mit langer Düse, z. B. Fellowes 35250



FEHLERDIAGNOSE UND -BEHEBUNG



Abfallbehälter offen: Der Aktenvernichter funktioniert nicht, wenn die Schranktür offen ist. Bei Aufleuchten dieser Anzeige die Tür schließen, um mit dem Zerkleinerungsvorgang fortzufahren.



Abfallbehälter voll: Bei Aufleuchten dieser Anzeige ist der Abfallbehälter des Aktenvernichters voll und muss geleert werden. Fellowes-Abfallbeutel Nr. 36054 benutzen.



Papier entfernen: Wenn diese Anzeige aufleuchtet, auf Rückwärtsbetrieb (◀◀) schalten und das Papier herausnehmen. Die Papiermenge verringern und eine akzeptable Menge erneut in den Papiereinzug einführen.



SafeSense®-Anzeige: Wenn Hände zu nahe an den Papiereinzug kommen, leuchtet die SafeSense®-Anzeige auf und der Aktenvernichter funktioniert nicht. Wenn SafeSense® 3 Sekunden lang aktiv ist, schaltet sich der Aktenvernichter automatisch aus und die Stromtaste im Bedienfeld muss gedrückt werden, um mit dem Zerkleinern fortzufahren.

Selbstreinigungszyklus: Der Aktenvernichter läuft zu Selbstreinigungszwecken regelmäßig vorwärts und rückwärts, was jeweils 3 bis 6 Sekunden dauert.

BESCHRÄNKTE PRODUKTGARANTIE

Beschränkte Garantie: Fellowes, Inc. („Fellowes“) garantiert, dass die Geräteteile für einen Zeitraum von 2 Jahren ab Kaufdatum durch den Erstkäufer frei von Material- und Verarbeitungsfehlern sind. Fellowes, Inc. garantiert, dass die Schneidezylinder des Geräts für einen Zeitraum von 7 Jahren ab Kaufdatum durch den Erstkäufer frei von Material- und Verarbeitungsfehlern sind. Sollte sich ein Teil während der Garantiezeit als defekt erweisen, haben Sie nach Fellowes' Ermessen einzig und allein Anspruch auf kostenlose Reparatur oder kostenlosen Ersatz des defekten Teils. Diese Garantie schließt Missbrauch, unsachgemäße Handhabung, Nichteinhaltung von Produktnutzungsstandards, Aktenvernichterbetrieb mit einer falschen (einer anderen als auf dem Etikett angegebenen) Stromversorgung oder unbefugte Reparaturen aus. Fellowes behält sich das Recht vor, den Verbrauchern zusätzliche Kosten in Rechnung zu stellen, die für Fellowes anfallen, um Teile oder Dienstleistungen außerhalb

des Landes zur Verfügung zu stellen, in dem der Aktenvernichter ursprünglich von einem autorisierten Wiederverkäufer verkauft worden ist. ALLE STILLSCHWEIGENDEN GARANTIEEN, EINSCHLIESSLICH DIE DER MARKTGÄNGIGKEIT ODER EIGNUNG FÜR EINEN BESTIMMTEN ZWECK, WERDEN HIERMIT AUF DIE DAUER DER VORSTEHEND ANGEFÜHRTEN GARANTIEZEIT BESCHRÄNKT. Auf keinen Fall haftet Fellowes für eventuell im Zusammenhang mit diesem Produkt auftretende Neben- oder Folgeschäden. Diese Garantie gewährt Ihnen bestimmte Rechte. Dauer, Bedingungen und Konditionen dieser Garantie gelten weltweit, außer wenn lokale Gesetze andere Begrenzungen, Einschränkungen oder Konditionen vorschreiben. Um mehr Details zu erfahren oder Serviceleistungen im Rahmen dieser Garantie in Anspruch zu nehmen, wenden Sie sich bitte an uns oder Ihren Händler.

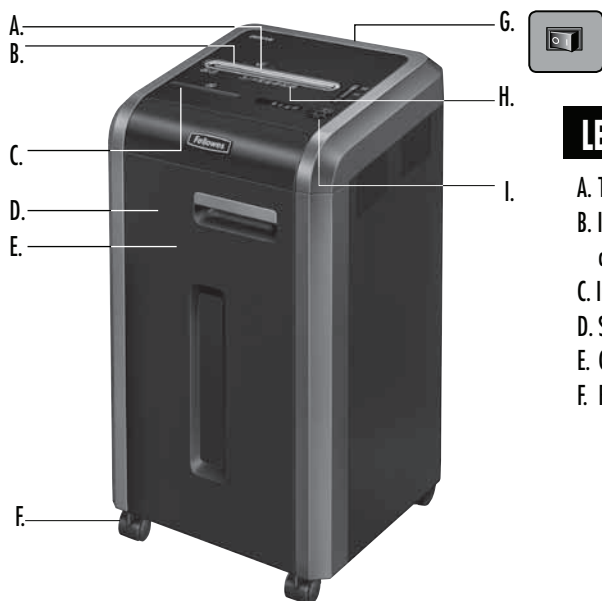

LEGENDA

A. Tecnologia SafeSense®
B. Imboccatura carta/
carte di credito
C. Imboccatura CD
D. Sportello
E. Cestino
F. Rotelle (4)

G. Interruttore generale
O 1. SPENTO
I 2. ACCESO
H. Vedere le istruzioni per la
sicurezza

I. Pannello di comando e LED
|<< 1. Indietro
⏻ 2. Acceso/spento
▶ 3. Avanti
4. Automatico
5. Sportello aperto (rosso)
6. Contenitore pieno (rossa)
7. Rimuovere la carta (rossa)
8. Spia SafeSense® (gialla)

CARATTERISTICHE

Adatto per: carta, carte di credito in plastica, CD/DVD, punti metallici, graffette di piccole dimensioni e stampe pubblicitarie.

Non adatto per: etichette adesive, moduli continui, lucidi, quotidiani, cartone, graffette di grandi dimensioni, cartelline, materiale plastificato, cartelle, radiografie o materiale plastico diverso da quanto sopra indicato

Dimensione del taglio:
taglio a frammenti 2 mm x 12 mm

Massimo:

Fogli in ogni passaggio, carta 70 g.....18*
Fogli in ogni passaggio, carta 80 g.....16*
CD o carte alla volta.....1*
larghezza fogli di carta.....240 mm

*A4 a 220-240V, 50 Hz, 4A; carta più pesante, umidità o valori di tensione diversi da quelli nominali potrebbero ridurre la capacità dell'apparecchio. Quantità massima raccomandate per l'uso giornaliero: 4.400 fogli, 200 badge; 10 CD.

I distruggidocumenti Fellowes SafeSense® sono studiati per l'uso in ufficio a temperature comprese tra 10 e 26 gradi centigradi e a un'umidità relativa dal 40 all'80%.

⚠ AVVERTENZA: ISTRUZIONI IMPORTANTI PER LA SICUREZZA — Leggere prima dell'uso!



- Le modalità di uso, manutenzione e assistenza tecnica sono descritte nel manuale di istruzioni. Leggere tutto il manuale di istruzioni prima di usare il distruggidocumenti.



- Tenere lontano da bambini e animali. Non avvicinare le mani all'ingresso per la carta. Quando non si usa l'apparecchio, spegnerlo o scolgarlo dalla presa di corrente.



- Non avvicinare oggetti - guanti, monili, indumenti, capelli, ecc. - all'ingresso dell'imboccatura. Se un oggetto cade nell'ingresso superiore, selezionare Indietro (|<<) per estrarlo.



- NON utilizzare mai prodotti nebulizzabili e lubrificanti nebulizzabili o a base di petrolio sull'apparecchio o nelle sue immediate vicinanze. NON USARE BOMBOLETTE DI ARIA COMPRESSA SUL DISTRUGGIDOCUMENTI. Le esalazioni derivanti da propellenti e lubrificanti a base di petrolio potrebbero prendere fuoco e causare ferite gravi.



- Non utilizzare l'apparecchio se danneggiato o difettoso. Non smontare l'apparecchio. Non collocare l'apparecchio in prossimità di fonti di calore o acqua.

- La macchina è dotata di un Interruttore generale (G) che deve essere nella posizione ACCESO (I) affinché la macchina funzioni. In caso di emergenza, portare l'interruttore generale nella posizione SPENTO (O). La macchina si arresta immediatamente.

- Evitare di toccare le lame esposte sotto la testata sminuzzatrice.

- Inserire le carte di credito/CD solo dall'apposita bocchetta. Tenere le dita lontane dall'imboccatura per CD.

- Non introdurre oggetti estranei nell'ingresso per la carta.

- La macchina deve essere collegata a una presa di corrente con messa a terra e funzionante alla tensione e corrente indicata sulla targa dati. La presa di corrente con messa a terra deve essere situata accanto alla macchina e deve essere facilmente accessibile. Non usare convertitori di energia, trasformatori o prolunghe con questo prodotto.

- PERICOLO DI INCENDIO — NON sminuzzare biglietti di auguri con chip sonori o batterie.

- Solo per uso al coperto.

- Prima di pulire la macchina o eseguirne la manutenzione, scolgarla dalla presa di corrente.

FUNZIONAMENTO BASE DEL DISTRUGGIDOCUMENTI

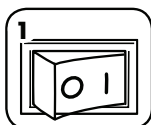

Collegare l'apparecchio alla presa di corrente e portare l'interruttore di alimentazione nella posizione "ACCESO" (I)



Premere ACCESSO (⏻) per azionare la macchina.



Inserire la carta o il badge/la carta nell'apposita imboccatura, quindi rilasciare

oppure



Tenere il CD o il badge/la carta da un bordo, inserirli al centro dell'imboccatura e rilasciarli.



Al termine portare l'interruttore generale nella posizione "SPENTO" (⏻).

oppure



Attendere: la macchina passa automaticamente alla modalità di sospensione dopo 2 minuti di inattività

CARATTERISTICHE AVANZATE



100% JAM PROOF

Sistema anti-inceppamento
Elimina gli inceppamenti della carta e permette di usare la macchina per lavori gravosi.



SAFESENSE TECHNOLOGY

Tecnologia brevettata SafeSense
Arresta immediatamente la macchina quando le mani toccano l'imboccatura per la carta.



ENERGY SAVINGS SYSTEM

Sistema di risparmio energetico
Efficienza energetica ottimale il 100% del tempo – sia quando la macchina è in funzione sia quando è inattiva.



100% JAM PROOF

SISTEMA ANTI-INCEPPAMENTO*

Elimina gli inceppamenti della carta e permette di usare la macchina per lavori gravosi.

①

Sistema anti-inceppamento all'avanguardia: misura elettronicamente lo spessore della carta per prevenire gli inceppamenti:

②

③



Fino al ROSSO: quantità eccessiva di fogli inseriti.

Fino al GIALLO: la produttività è ottimizzata.

Fino al VERDE: è possibile aggiungere altri fogli.

Togliere alcuni fogli finché il LED rosso non è più acceso.

Se la carta non viene inserita correttamente:

Tutte le spie si accendono e l'apparecchio sospende le operazioni per 3-6 secondi

Attendere che le spie cessino di lampeggiare una volta terminata la correzione automatica. L'apparecchio riprende a funzionare normalmente.

Continuare a usare il dispositivo.

100% JAM PROOF

Se l'indicatore  si illumina dopo che la carta è tornata indietro, premere Indietro e rimuovere la carta. In caso contrario, l'apparecchio riprende a funzionare normalmente.

*Sicurezza al 100% contro gli inceppamenti se si usa l'apparecchio seguendo scrupolosamente le istruzioni



SAFESENSE TECHNOLOGY

TECNOLOGIA SAFESENSE®

Arresta immediatamente la macchina quando le mani toccano l'imboccatura per la carta.

IMPOSTAZIONE E VERIFICA



Accendere l'apparecchio (⏻) per inserire il sistema SafeSense®.

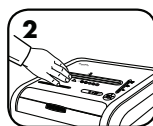

Toccare l'area di verifica e controllare se la spia SafeSense® si accende

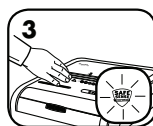

Il sistema SafeSense® è attivo e funziona correttamente



Se la mano rimane sull'area SafeSense® per più di tre secondi, l'apparecchio si spegne.



ENERGY SAVINGS SYSTEM

SISTEMA DI RISPARMIO ENERGETICO

Efficienza energetica ottimale il 100% del tempo – sia quando la macchina è in funzione sia quando è inattiva.

- Riduce il consumo di energia in quattro modi: circuiti elettronici a basso consumo di energia, prevenzione degli inceppamenti, modalità di standby e modalità di sospensione.
- La modalità di sospensione spegne la macchina dopo 2 minuti di inattività.

IN MODALITÀ SOSPENSIONE



In modalità di sospensione

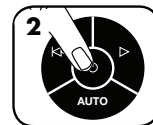

Per uscire dalla modalità di sospensione, toccare il pannello di comando



Inserire della carta

MANUTENZIONE DEL PRODOTTO

PULIZIA DEI SENSORI A RAGGI INFRAROSSI DI AVVIAMENTO AUTOMATICO

I sensori della carta in genere non richiedono manutenzione. Tuttavia, in casi rari i sensori possono rimanere ostruiti da polvere di carta, facendo sì che il motorino continui a funzionare anche se non c'è carta.

(Nota: i due sensori dell'apparecchio sono posti al centro dell'ingresso carta).

PULIZIA DEI SENSORI

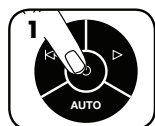

1 Spegner l'apparecchio e scollegarlo dalla presa di corrente

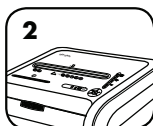

2 Individuare i sensori a raggi infrarossi di avviamento automatico

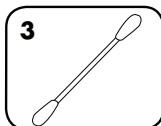

3 Intingere l'estremità di un bastoncino di ovatta in alcol isopropilico

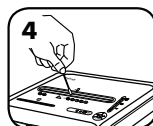

4 Ripulire i sensori con l'estremità inumidita del bastoncino di ovatta

LUBRIFICAZIONE

Tutti i distruggidocumenti con taglio a frammenti richiedono lubrificazione per offrire le massime prestazioni. Se non viene lubrificata, la macchina potrebbe avere una capacità dei fogli ridotta, diventare più rumorosa durante lo sminuzzamento e infine arrestarsi. Per prevenire questi problemi, lubrificare sempre l'apparecchio a ogni svuotamento del cestello.

SEGUIRE LA PROCEDURA DI LUBRIFICAZIONE INDICATA DI SEGUITO E RIPETERLA DUE VOLTE

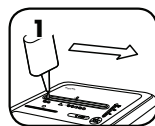

*Applicare uno strato d'olio all'apertura di ingresso

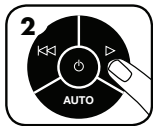

2 Tenere premuto il pulsante Avanti (>) per 2-3 secondi

ATTENZIONE

*Use sólo aceite vegetal, pero no en formato de aerosol sino en un contenedor de boquilla larga, como el Fellowes N° 35250



RISOLUZIONE GUASTI



Spia di sportello aperto: la macchina non funziona se lo sportello è aperto. Quando la spia si accende, chiudere lo sportello per riavviare l'operazione di sminuzzatura.



Spia cestello pieno: quando questa spia è accesa, il cestello dei ritagli è pieno e deve essere svuotato. Usare il sacchetto portascarti Fellowes 36054.



Spia di rimozione carta: quando si accende, premere "Indietro" (I<<) e rimuovere la carta. Ridurre la quantità di carta a un volume accettabile e reintrodurla nell'imboccatura.



Spia SafeSense®: se le mani sono troppo vicine all'imboccatura per la carta, la spia SafeSense® si accende e la macchina si arresta. Se la spia SafeSense® è accesa per 3 secondi, la macchina si spegne automaticamente e l'utente deve premere il pulsante di accensione sul pannello di controllo per riavviare l'operazione di sminuzzatura.

Ciclo di pulizia automatica: il meccanismo di taglio si sposta periodicamente in avanti e indietro per 3-6 secondi.

GARANZIA LIMITATA DEL PRODOTTO

Garanzia limitata: Fellowes, Inc. ("Fellowes") garantisce i componenti della macchina da difetti di materiali e lavorazione e offrirà manutenzione e assistenza per un periodo di 2 anni dalla data di acquisto da parte dell'acquirente originale. Fellowes garantisce che le lame di taglio dell'apparecchio saranno prive di difetti di materiali e lavorazione per un periodo di 7 anni dalla data d'acquisto da parte dell'acquirente originale. Nel caso in cui si riscontrino difetti durante il periodo di garanzia, il rimedio esclusivo a disposizione del cliente sarà la riparazione o la sostituzione del prodotto difettoso, a carico di Fellowes e a sua discrezione. Questa garanzia non è valida in caso di abuso e uso improprio della macchina, mancata osservanza degli standard di impiego del prodotto, alimentazione elettrica non corretta del distruggidocumenti (diversa da quella indicata sull'etichetta) o riparazioni non autorizzate. Fellowes si riserva il diritto di

addebitare al consumatore qualsiasi costo supplementare da essa stessa sostenuto per fornire ricambi o assistenza fuori dal Paese in cui il distruggidocumenti è stato venduto da un rivenditore autorizzato. EVENTUALI GARANZIE IMPLICITE, COMPRESE QUELLE DI COMMERCIALIZZABILITÀ O IDONEITÀ PER UNO SCOPO SPECIFICO, SONO SOGGETTE AI LIMITI DI DURATA STABILITI NELLA GARANZIA SOPRA INDICATA. In nessun caso Fellowes sarà ritenuta responsabile di danni indiretti o incidentali attribuibili a questo prodotto. La presente garanzia concede diritti legali specifici. La durata, i termini e le condizioni della presente garanzia sono validi in tutto il mondo, a eccezione dei luoghi in cui, in base alle norme di legge, siano previste limitazioni, restrizioni o condizioni diverse. Per ulteriori dettagli al riguardo o per richiedere assistenza in garanzia, si raccomanda di contattarci direttamente o di consultare il rivenditore.

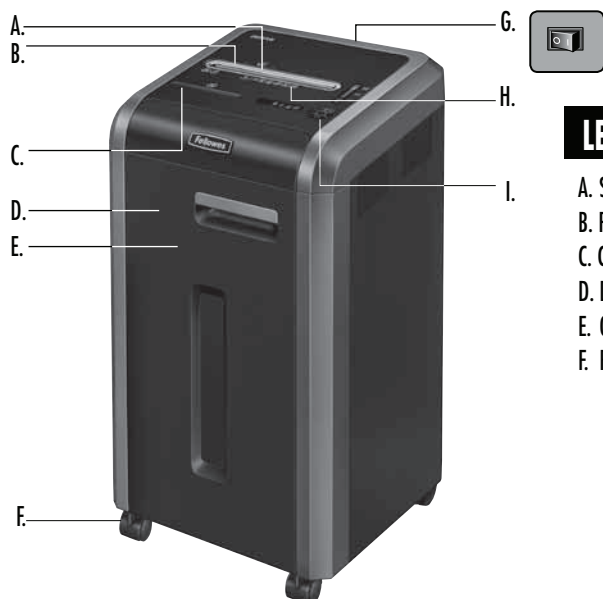

LEGENDA

A. SafeSense® technologie
B. Papier-/kaartvoer
C. Cd-invoer
D. Deur
E. Opvangbak
F. Rolzwenkwielen (4)

G. Aan/uit-schakelaar
○ 1. UIT
I 2. AAN
H. Zie veiligheidsinstructies

I. Bedieningspaneel en leds
I<<< 1. Omgekeerde richting (Achteruit (R))
○ 2. AAN/UIT
▷ 3. Vooruit
4. Automatisch
5. Deur open (rood)
6. Afvalbak vol (rood)
7. Papier verwijderen (rood)
SAFE 8. SafeSense® indicator (geel)

MOGELIJKHEDEN

Vernietigt: papier, plastic creditcards, cd's/dvd's, nietjes, kleine paperclips en ongewenste post

Vernietigt geen: kleefetiketten, kettingsformulieren, transparanten, kranten, karton, grote paperclips, mappen, röntgenfoto's, plastic materialen anders dan bovengenoemd

Afmetingen papersnippers:

Microvorm.....2 mm x 12 mm

Maximum:

Vellen per doorvoer, 70g papier.....18*
Vellen per doorvoer, 80g papier.....16*
cd's/creditcards per doorvoer.....1*
Papierinvoerbreedte.....240 mm

*A4 papier bij 220-240 V, 50 Hz, 4 A; dikker papier, vochtigheid of anders dan de nominale spanning kunnen het vermogen verminderen. Maximum aanbevolen dagelijks gebruik: 4400 vellen; 200 kredietkaarten; 10 cd's.

Fellowes SafeSense® papiervernietigers zijn ontworpen voor gebruik in huis- en kantooromgevingen variërend van 10 - 26 graden Celsius en 40-80% relatieve vochtigheid.

⚠ WAARSCHUWING: BELANGRIJKE VEILIGHEIDSINSTRUCTIES — Lezen voor gebruik!



• Vereisten voor bediening, onderhoud en service worden behandeld in de instructiehandleiding. Lees de gehele instructiehandleiding voor het gebruik van de vernietigers.



• Uit de buurt van kinderen en huisdieren houden. Houd uw handen uit de buurt van de papierinvoer. Apparaat altijd uitzetten of de stekker uit het stopcontact trekken indien niet in gebruik.



• Houd vreemde voorwerpen - handschoenen, juwelen, kleding, haren, enz. uit de buurt van de invoeropeningen van de vernietiger. Indien een voorwerp in de opening bovenaan terechtkomt, schakel over op Achteruit (I<<<) om het voorwerp er uit te halen.



• Gebruik IN GEEN GEVAL spuitbusproducten, op aardolie gebaseerde of andere via spuitbus aangebrachte smeermiddelen op of in de buurt van de shredder. GEBRUIK GEEN "INGEBLIKTE LUCHT" of PERSLUCHT OP DE SHREDDER. De dampen van drijfgassen en op petroleum gebaseerde smeermiddelen kunnen in brand raken en kunnen ernstig letsel veroorzaken.



• Niet gebruiken indien beschadigd of defect. Haal de vernietiger niet uit elkaar. Niet in de buurt van of boven een warmtebron of water plaatsen.

• Deze vernietiger heeft een Aan/uit-schakelaar (G) die op AAN (I) moet staan om de vernietiger te kunnen bedienen. Zet de schakelaar in geval van nood in de stand UIT (O). Hierdoor wordt de vernietiger onmiddellijk gestopt.

• Vermijd aanraken van uitstekende snijmesses onder de kop van de vernietiger.

• Voor cd's/creditcards, enkel de hiervoor bestemde invoer gebruiken. Houd de vingers tijdens het versnipperen weg van de CD-invoer.

• Stop geen vreemde voorwerpen in de papierinvoer.

• De vernietiger moet worden aangesloten op een goed geaard wandcontact of stopcontact met de juiste spanning en ampèrage zoals aangegeven op het label. Het geaarde wandcontact of stopcontact moet zich nabij de machine bevinden en gemakkelijk bereikbaar zijn. Met dit product mogen geen stroomomvormers, transformatoren of verlengsnoeren worden gebruikt.

• BRANDGEVAAR — Vernietig GEEN wenskaarten met geluidchips of batterijen.

• Uitsluitend voor binnengebruik.

• Haal de stekker van shredder voor het reinigen of onderhoud.

BEDIENING VOOR EENVOUDIGE Vernietiging

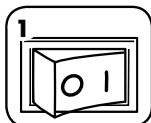

1 Steek de stekker in het stopcontact en zet de aan/uit schakelaar op de AAN (I) stand

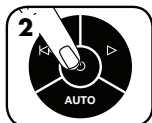

2 Druk op (I) AAN om te activeren



3 Voer het papier/creditcard recht in de papierinvoer en laat het/hem los



4 Houd de cd/creditcard aan de rand vast en voer ze in het midden van de invoer in en laat ze los.

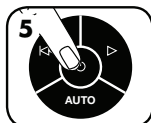

5 Zet op UIT (O) wanneer u klaar bent met vernietigen



6 doe niets en de papierversnietiger gaat automatisch na 2 minuten inactiviteit naar de slaapstandmodus

GEAVANCEERDE PRODUCTFUNCTIES



100% JAM PROOF

Vastloopbeveiliging
Elimineert opstoppingen en zet extra kracht bij voor moeilijke taken.



SAFESENSE TECHNOLOGY®

Gepatenteerde SafeSense® technologie
Stopt onmiddellijk met vernietigen als de handen met de papieropening in contact komen.



ENERGY SAVINGS SYSTEM™

Energiebesparingsysteem
Constante 100% optimale energie-efficiëntie – al of niet in gebruik.



100% WERKING VAN DE VASTLOOPBEVEILIGING* JAM PROOF

Elimineert papieropstoppingen en zet extra kracht bij voor moeilijke taken.

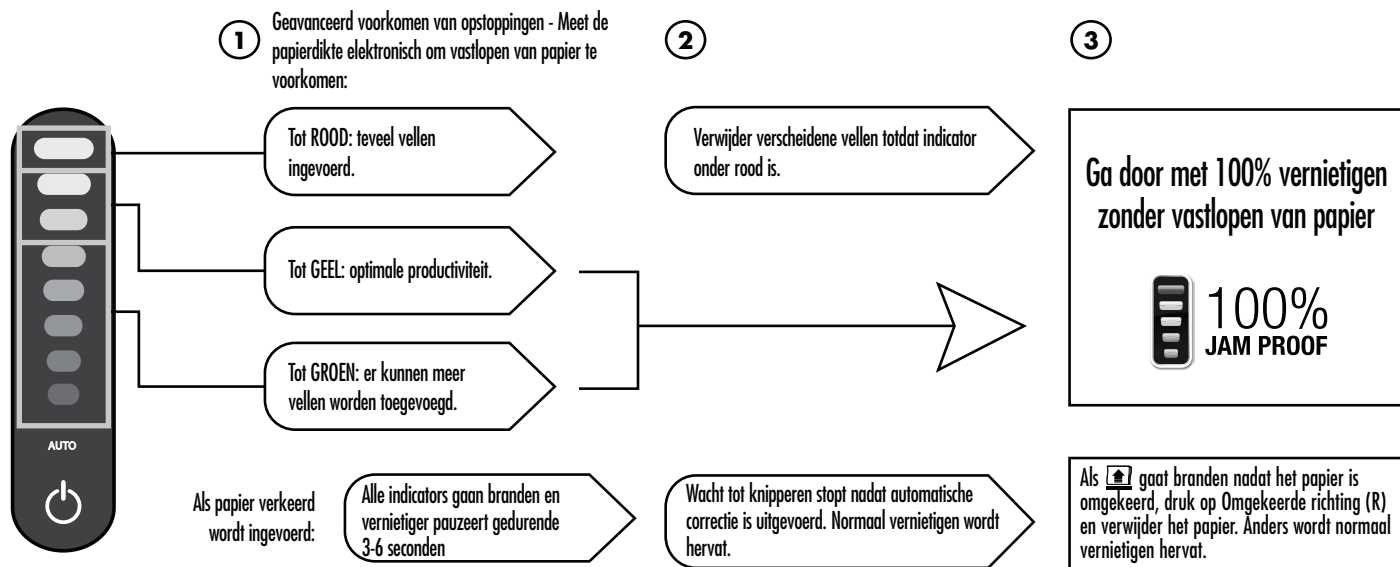

*100% vastloopbeveiligd indien gebruikt volgens de gebruikershandleiding



SAFESENSE TECHNOLOGY®

WERKING VAN DE SAFESENSE® TECHNOLOGIE

Stopt het vernietigen onmiddellijk als de handen met de papieropening in contact komen.

INSTALLATIE EN TESTEN



1 Zet de vernietiger AAN (I) om SafeSense® te activeren



2 Raak de testzone aan en kijk of de SafeSense® indicator gaat branden



3 SafeSense® is geactiveerd en werkt goed



4 Als de hand langer dan 3 seconden op het SafeSense®-gebied wordt gehouden, wordt de papierversnietiger uitgeschakeld.



ENERGY SAVINGS SYSTEM™

ENERGIEBESPARINGSSYSTEEM

Constante 100% optimale energie-efficiëntie – al of niet in gebruik.

- Bespaart energie op vier manieren: energie-efficiënte elektronica, vastlooppreventie, stand-by-stand en slaapstand.
- De slaapstand schakelt de papierversnietiger na 2 minuten inactiviteit uit.

IN DE SLAAPSTANDMODUS

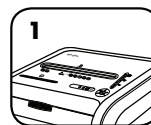

1 In de slaapstandmodus



2 Raak het bedieningspaneel aan om de slaapstandmodus te stoppen



3 voer papier in

Voor meer informatie over alle geavanceerde productfuncties van Fellowes gaat u naar www.fellowes.com

PRODUCTONDERHOUD

DE INFRAROODSENSORS VOOR DE AUTOMATISCHE STARTFUNCTIE REINIGEN

De papierdetectiesensors zijn ontworpen voor onderhoudsvrije werking. In zeldzame gevallen kunnen de sensors echter door papierstof geblokkeerd raken, wat de motor doet draaien zelfs als er geen papier aanwezig is.

(Beide papierdetectiesensors bevinden zich in het midden van de papierinvoer.)

DE SENSORS REINIGEN

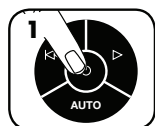

1 Schakel de vernietiger uit en haal de stekker uit het stopcontact

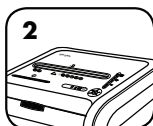

2 Zoek de infraroodsensor voor Automatisch starten

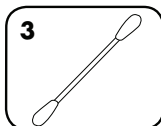

3 Dip een wattenstaafje in isopropylalcohol

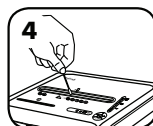

4 Veeg met het wattenstaafje elke verontreiniging van de papersensors

DE PAPIERVERNIETIGER SMEREN

Alle microvorm-vernietigers hebben olie nodig om optimaal te kunnen werken. Een niet-geolied toestel verwerkt mogelijk minder vellen, maakt veel storend lawaai tijdens het vernietigen en zou uiteindelijk kunnen ophouden te werken. Wij bevelen aan dat u de vernietiger iedere keer smeert wanneer u de afvalbak leegt om deze problemen te vermijden.

ONDERSTAANDE SMEERPROCEDURE VOLGEN EN TWEEMAAL HERHALEN

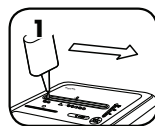

*Breng olie aan over de invoer

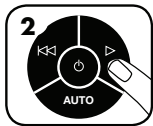

2 Houd vooruit (▶) 2-3 seconden lang ingedrukt



LET OP *Gebruik enkel plantaardige olie in busjes met lange tuit (niet onder druk) zoals Fellowes 35250



PROBLEEM OPLOSSEN



Deur open-indicator: De papiervernietiger werkt niet als de kastdeur open staat. Indien verlicht moet de deur worden gesloten om het vernietigen te hervatten.



Afvallade vol-indicator: Indien verlicht is de afvallade van de papiervernietiger vol en moet leeggemaakt worden. Gebruik Fellowes-afvalzakken 36054.



Papier verwijderen-indicator: Indien verlicht, op Omgekeerde richting (◀◀) drukken en het papier verwijderen. Verminder het papier tot een accepteerbare hoeveelheid en voer het opnieuw in de papierinvoer in.



SafeSense® indicator: Als de handen te dicht bij de papierinvoer komen, gaat de SafeSense® indicator branden en stopt de papiervernietiger met versnipperen. Als de SafeSense® 3 seconden lang actief is, wordt de papiervernietiger automatisch uitgeschakeld en moet de gebruiker op de stroomschakelaar op het bedieningspaneel drukken om het vernietigen te hervatten.

Zelfreinigingscyclus: de papiervernietiger voert periodieke cycli in vooruit en omgekeerde richting (achteruit) uit die 3-6 seconden duren.

BEPERKTE PRODUCTGARANTIE

Beperkte garantie: Fellowes, Inc. ("Fellowes") garandeert dat de onderdelen van het toestel zonder gebreken zijn betreffende materiaal en afwerking en verleent service en ondersteuning gedurende 2 jaar vanaf de datum van aankoop door de originele gebruiker. Fellowes garandeert dat de snijmesses van het toestel zonder gebreken zijn betreffende materiaal en afwerking gedurende 7 jaar vanaf de datum van aankoop door de originele gebruiker. Als van enig onderdeel tijdens de garantieperiode wordt vastgesteld dat dit defect is, is uw enige en exclusieve verhaal de reparatie of vervanging van het defecte onderdeel, dit naar goeddunken en op kosten van Fellowes. Deze garantie is niet van toepassing in geval van misbruik, verkeerd gebruik, het niet naleven van de normen voor productgebruik, gebruik van een incorrecte voedingsbron voor de vernietiger (anders dan vermeld op het label) of onbevoegde reparatie. Fellowes behoudt zich het recht voor om aanvullende kosten aan te rekenen aan de consumenten die zijn opgelopen

door Fellowes om onderdelen of diensten te verstrekken buiten het land waar de vernietiger oorspronkelijk werd verkocht door een bevoegd wederverkoper. ALLE IMPLICIETE GARANTIES, INCLUSIEF GARANTIES MET BETREKKING TOT VERKOOPBAARHEID OF GESCHIKTHEID VOOR EEN BEPAALD DOEL, WORDEN HIERBIJ BEPERKT IN DUUR TOT DE HIERBOVEN AANGEGEVEN TOEPASSELIJKE GARANTIEPERIODE. Fellowes is in geen geval aansprakelijk voor enige incidentele of gevolgschade die toe te schrijven is aan dit product. Deze garantie verleent u specifieke wettelijke rechten. De duur, bepalingen en voorwaarden van deze garantie zijn wereldwijd geldig, behalve waar andere beperkingen, restricties of voorwaarden vereist kunnen zijn door de plaatselijke wetgeving. Voor verdere details of om van de service onder deze garantie gebruik te maken, neemt u contact op met ons of met uw detailhandelaar.

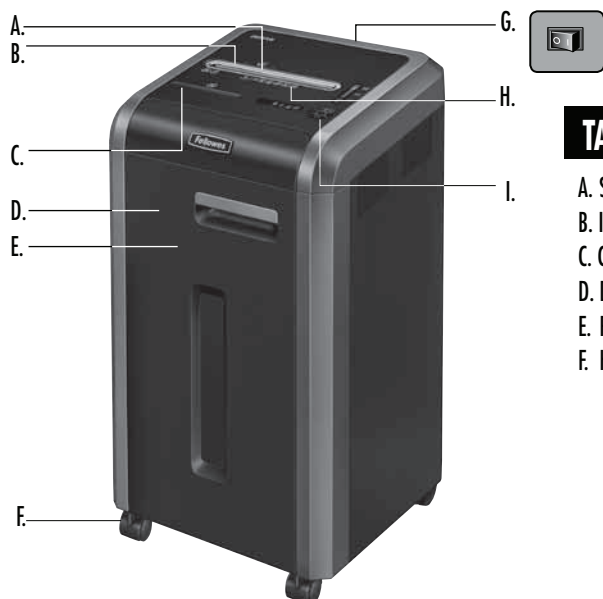

TANGENT

- | | | |
|------------------------------|--|---|
| A. SafeSense®-teknologi | G. Koppla ur strömbrytaren
○ 1. AV
 2. PÅ | I. Kontrollpanel och LED-lampor
 << 1. Bakåt
⏻ 2. PÅ/AV
▶ 3. Framåt
4. Auto
🚪 5. Öppen dörr (röd)
🗑️ 6. Full papperskorg (röd)
📄 7. Ta bort papper (röd)
🛡️ 8. SafeSense® indikator (gul) |
| B. Inmatning för papper/kort | H. Se säkerhets-instruktioner | |
| C. CD-inmatning | | |
| D. Dörr | | |
| E. Papperskorg | | |
| F. Hjul (4) | | |

EGENSKAPER

Förstör: Papper, plast kreditkort, CD/DVD-skivor, häftklamrar, små gem och skräppost.

Strimlar inte: Självhäftande etiketter, kontinuerliga blanketter, overhead-blad, dagstidningar, kartong, större gem, mappar, röntgenbilder eller plastmaterial andra än ovan angivna

Skärbredd:

Konfetti.....2 mm x 12 mm





Maximal kapacitet:

Ark per matning, 70g papper	18*
Ark per matning, 80g papper	16*
CD/kreditkort per körning.....	1*
Inmatningsbredd för papper	240 mm

*A4 papper vid 220-240 v, 50 Hz, 4 A, kapaciteten reduceras av tjockare papper, fukt eller spänning annan än märkspänningen. Rekommenderad maximal daglig användning: 4 400 ark; 200 kreditkort; 10 CD.

Fellowes SafeSense® dokumentförstörare är konstruerade för att användas i kontorsmiljö i temperaturer på mellan 10 och 26 grader celsius och en relativ luftfuktighet på mellan 40 – 80 %.

⚠️ VARNING: VIKTIGA SÄKERHETS ANVISNINGAR — Läs före användning!

-  • Drift, underhåll och servicekrav anges i användarhandboken. Läs igenom hela användarhandboken före körning av dokumentförstörarna.
-  • Se till att barn och husdjur inte kommer i närheten. Håll händerna borta från pappersinmatningen. Stäng alltid av maskinen när den inte används eller dra ut kontakten.
-  • Se till att annat som handskar, smycken, kläder, hår och liknande inte kommer för nära inmatningen. Om ett föremål råkar komma in i den övre öppningen, ställ om till Backläge (|<<) och mata ut det igen.
-  • ANVÄND EJ aerosolprodukter, petroleumsmörjmedel eller aerosol-smörjmedel på eller nära dokumentförstöraren. ANVÄND EJ "LUFT PÅ BURK" eller "LUFTDAMMARE" PÅ DOKUMENTFÖRSTÖRAREN. Ångor från drivgaser och petroleum-baserade smörjmedel kan antändas och orsaka allvarlig skada.
-  • Maskinen får inte användas om den blivit skadad eller på annat sätt är defekt. Ta inte isär dokumentförstöraren. Undvik att placera maskinen i närheten av eller ovanpå värmekälla eller vatten.
- Denna dokumentförstörare har en Strömbrytare (G) som måste stå i läget PÅ (I) för att dokumentförstöraren ska kunna köras. I ett nödläge ska du ställa brytaren i läget AV (O). Detta stoppar dokumentförstöraren omedelbart.
- Undvik att röra skären under dokumentförstörarhuvudet.
- CD/kreditkort får bara föras in i inmatning avsedd för dessa. Håll fingrarna borta från CD-inmatningen.
- Stoppa inte in främmande föremål i inmatningen.
- Dokumentförstöraren ska anslutas till ett jordat eluttag med den spänning och strömstyrka som anges på etiketten. Det jordade eluttaget skall finnas nära utrustningen och vara lättåtkomligt. Energiomvandlare, transformatorer eller förlängningsladdar ska inte användas till denna produkt.
- BRANDFARA – Skär INTE gratulationskort med ljudchip eller batterier.
- Endast för inomhusbruk.
- Dra ut kontakten till dokumentförstöraren före rengöring eller underhåll.

GRUNDLÄGGANDE DRIFT AV DOKUMENTFÖRSTÖRAREN

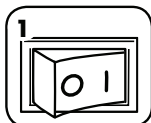

Sätt i kontakten och ställ strömbrytaren i läget PÅ (I)



Tryck på (PÅ) för att aktivera



Mata papperet/kortet rakt in i inmatningen och släpp

eller



Håll CD/kort i kanten, och mata in öppningen och släpp



Stäng AV (AV) när du är färdig med strimlingen

eller



Gör ingenting eftersom dokumentförstöraren automatisk övergår till viloläge efter 2 minuters inaktivitet

AVANCERADE PRODUKTEGENSKAPER



100% JAM PROOF

Trasselfritt system
Eliminerar trassel och forcerar igenom tunga jobb.



SAFESENSE TECHNOLOGY

Patenterad SafeSense®-teknik
Stoppa förstöring omedelbart när händer rör vid pappersinmatningen.



ENERGY SAVINGS SYSTEM

Energisparsystem
Optimal energieffektivitet under 100 % av tiden – både när den används och inte används.



100% JAM PROOF

JAM PROOF-SYSTEMETS FUNKTION*

Eliminerar trassel och forcerar igenom tunga jobb.

①

Avancerad Trassel-eliminering - Mäter elektroniskt papperets tjocklek för att förhindra papperstrassel:

②

Ta bort ark tills indikatorn är under rött.

③

Fortsätt 100 % Trasselfri förstöring

100% JAM PROOF



Upp till RÖTT: För många ark har matats in.

Upp till GULT: Produktiviteten ligger på bästa möjliga nivå.

Upp till GRÖNT: Fler ark kan matas in.

Vid felaktig inmatning:

Alla indikatorer tänds och dokumentförstöraren gör uppehåll i 3-6 sekunder.

Vänta tills blinkningarna upphört efter att den automatiska korrigeringen är färdig. Maskinen återgår till normal drift.

Om tänds då papperet börjat gå tillbaka, tryck på backläge och ta bort papperet. Maskinen återgår till normal drift.

*100 % trasselfritt när apparaten används i enlighet med manualen



SAFESENSE TECHNOLOGY

DRIFT MED SAFESENSE®-TEKNIK

Stoppa förstöring omedelbart när händer rör vid pappersinmatningen.

INSTALLATION OCH PROVNING

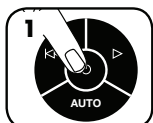

Sätt dokumentförstöraren i läge PÅ (PÅ) när du vill aktivera SafeSense®



Rör vid testområdet och vänta på att SafeSense®-indikatorn tänds

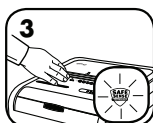

SafeSense® är aktiv och fungerar riktigt



Om du håller handen på SafeSense®-området i mer än 3 sekunder, stängs dokumentförstöraren av.



ENERGY SAVINGS SYSTEM

Optimal energieffektivitet under 100 % av tiden – både när den används och inte används.

- Sparar energi på fyra sätt: energieffektiv elektronik, trassleeliminering, standby-läge och viloläge.
- I viloläget stängs dokumentförstöraren av efter två minuters inaktivitet.

NÄR MASKINEN ÄR I VILOLÄGE



I viloläge



Gå ut ur viloläge genom att vidröra kontrollpanelen



eller
mata in papper

Gå till www.fellowes.com för mer information om Fellowes samtliga avancerade produkttegenskaper

PRODUKTUNDERHÅLL

RENGÖRA AUTO-START INFRARÖDA GIVARE

Givare för att upptäcka papper är utformade för underhållsfri drift. Vid sällsynta tillfällen kan emellertid givarna blockeras av pappersdamm och göra att motorn går även om det inte finns något papper.

(Båda pappersgivarna sitter i mitten av pappersinmatningen).

RENGÖRA GIVARNA

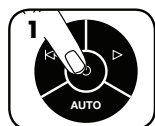

1 Stäng av och koppla ur dokumentförstöraren

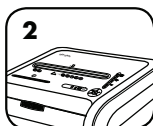

2 Leta reda på Auto-starts infraröda givare

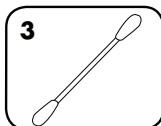

3 Doppa en bomullstopp i tvättsprit

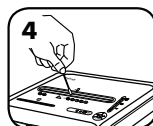

4 Torka med bomullstoppen bort alla föroreningar från pappersgivarna

SMÖRJNING AV DOKUMENTFÖRSTÖRAREN

Alla konfettidokumentförstörare kräver olja för topprestanda. Om en maskin inte smörjs kan den få minskad arkkapacitet, ge störande ljud vid dokumentförstöring och kan till sist sluta att fungera. För att undvika sådana problem rekommenderar vi att du smörjer dokumentförstöraren varje gång du tömmer papperskorgen.

FÖLJ PROCEDUREN NEDAN OCH UPPREPA TVÅ GÅNGER

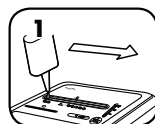

*Tillsätt olja längs med inmatningsöppningen

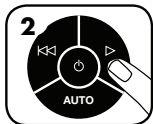

Tryck in och håll kvar framåt (▶) i 2-3 sekunder



VAR FÖRSIKTIG Använd endast vegetabilisk olja utan aerosol i behållare med långt munstycke, typ Fellowes nr. 35250



FELSÖKNING



Indikator för öppen dörr: Dokumentförstöraren går inte om dörren är öppen. Om lampan är tänd, stäng dörren för att återta förstöring.



Indikator för full papperskorg: Om lampan är tänd, är papperskorgen full och behöver tömmas. Använd Fellowes påse nr 36054.



Indikator för Ta bort papper: Om lampan är tänd, tryck på bakåt (◀◀) och ta bort papper. Minska pappersmängden till ett acceptabelt antal och mata in i pappersinmatningen igen.



SafeSense® indikator: Om händer är för nära pappersinmatningen, tänds SafeSense®-indikatorn och dokumentförstöraren slutar att strimla. Om SafeSense® är aktiverad under 3 sekunder, stängs dokumentförstöraren automatiskt av och användaren ska trycka på strömbrytaren på kontrollpanelen för att återta förstöring.

Självrensingsprocedur: Dokumentförstöraren rensar regelbundet sig själv genom att köra framåt och bakåt under 3-6 sekunder.

BEGRÄNSAD PRODUKTGARANTI

BEGRÄNSAD GARANTI Fellowes, Inc. ("Fellowes") garanterar att maskinens delar är fria från materialfel eller tillverkningsfel och ger service och support i upp till två (2) år efter försäljning till första kund. BEGRÄNSAD GARANTI Fellowes, Inc. ("Fellowes") garanterar att maskinens skärblad är fria från materialfel eller tillverkningsfel i upp till tjugo (7) år efter försäljning till första kund. Om någon del är defekt under garantiperioden kommer den enda och uteslutande ersättningen att bli reparation eller en ersättningsprodukt enligt Fellowes val och kostnad motsvarande den defekta delen. Denna garanti gäller inte i vid missbruk, misskötsel, underlåtenhet att respektera föreskrifterna för produktanvändning, bruk av olämpligt uttag för körning av dokumentförstörare (annat än vad som anges på märkskylten) eller icke auktoriserad reparation. Fellowes reserverar sig rätten att ta betalt av kunder för

extra kostnader som Fellowes ådrar sig för att tillhandahålla reservdelar eller tjänster utanför det land där dokumentförstöraren ursprungligen såldes av en auktoriserad återförsäljare. ALLA UNDERFÖRSTÅDDA GARANTIER, INKLUSIVE SÄLJBARHET ELLER LÄMPLIGHET FÖR NÅGOT SPECIELLT ÄNDAMÅL, BEGRÄNSAS HÄRI GENOM DEN TILLÄMPLIGA GARANTIPERIODEN SOM ANGES OVAN. Under inga omständigheter kan Fellowes hållas ansvarigt för följskador eller tillfälliga skador som kan härledas till denna produkt. Denna garanti ger dig specifika juridiska rättigheter. Villkoren och varaktigheten för denna garanti gäller överallt utom där lagstiftningen ställer andra begränsningar eller villkor. För vidare information eller för att erhålla garantiservice skall försäljningsställe eller Fellowes kontaktas.

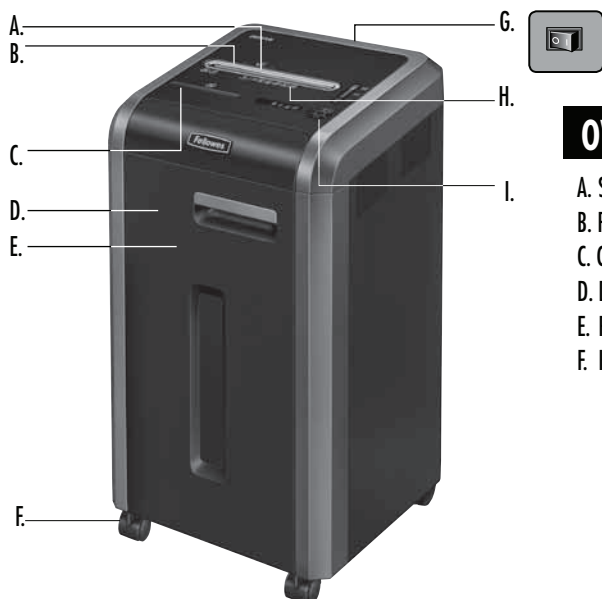

OVERSIGT

A. SafeSense® Teknologi
B. Papir/kortindførsel
C. CD-indførsel
D. Dør
E. Papirkurv
F. Kuglehjul (4)

G. Afbryder
○ 1. FRA
I 2. TÆNDT
H. Se sikkerhedsanvisninger

I. Kontrolpanel og LED'er
|<<< 1. Baglæns
⏻ 2. Tændt/slukket
▷ 3. Fremad
4. Auto)
🚪 5. Dør åben (rød)
🗑️ 6. Beholder fuld (rød)
🏠 7. Fjern papir (rød)
🛡️ 8. SafeSense® indikator (gul)

KVALIFIKATIONER

Makulerer: Papir, kreditkort af plastik, CD/DVD'er, hæfteklammer, små papirklips og reklamer.

Makulerer ikke: Klæbemærker, endeløse baner papir, transparenter, aviser, karton, store papirklips, arkivfoldere, røntgenfotografier eller andre plasttyper bortset fra ovenfor nævnte

Papirmakuleringsstørrelse:

Micro-klip.....2 mm x 12 mm







Maksimum:

Ark pr. omgang, 70g papir18*
Ark pr. omgang, 80g papir16*
CD'er/kort pr. omgang.....1*
Papirbredde240 mm

*A4 papir ved 220-240 V, 50 Hz, 4 A; tungere papir, fugtighed eller anden spænding end angivet kan reducere kapaciteten. Maksimalt anbefalet daglig anvendelse: 4.400 ark; 200 kreditkort; 10 CD'er.

Fellowes SafeSense® makuleringsmaskiner er designet til at blive brugt både i hjemmet og på kontoret, hvor der er mellem 10 og 26° C og 40-80 % relativ fugtighed.

⚠️ ADVARSEL: VIGTIGT SIKKERHEDSANVISNINGER—Læs før brug!

-  • Anvendelse, vedligeholdelse og servicekrav er beskrevet i brugsanvisningen. Læs hele brugsanvisningen før brug af makuleringsmaskinen.
-   • Opbevares utilgængeligt for børn og kæledyr. Hold hænderne væk fra papirindførslen. Stilles altid på off eller trækkes ud af stikkontakten, når den ikke anvendes.
-   • Hold fremmedobjekter – handsker, smykker, tøj, hår osv. borte fra maskinens åbninger. Hvis der kommer en genstand ind i den øverste åbning, tryk da på Baglæns (|<<<) for at køre genstanden tilbage.
-  • Brug IKKE sprayprodukter, oliebaseerede smøremidler eller smøremidler på spraydåse på eller i nærheden af makuleringsmaskinen. BRUG IKKE "DÅSELUFT" eller "LUFTFORSTØVERE" PÅ MAKULERINGSMASKINEN. Damp fra drivgassen og oliebaseerede smøremidler kan forbrænde og forårsage alvorlig tilskadekomst.
-  • Må ikke anvendes, hvis den er beskadiget eller defekt. Maskinen må ikke skilles ad. Må ikke anbringes i nærheden af eller over varmekilder eller vand.

- Denne maskine har Afbryderkontakt (G), som skal være i stillingen TÆNDT (I) før maskinen virker. I nødstilfælde skal kontakten rykkes i stillingen SLUKKET (O) stilling. Dette vil omgående standse maskinen.
- Undgå berøring af udkækkede knive under makuleringsmaskinens hoved.
- Brug kun den afmærkede indførsel til CD'er/kort. Hold fingrene væk fra CD-indførselen
- Put ikke fremmedobjekter i papirindførslen.
- Makuleringsmaskinen skal sættes i en korrekt jordforbundet stikkontakt på væggen eller en stikdåse med den spænding og strømstyrke, der er angivet på mærkatet. Den jordforbundne stikkontakt eller stikdåse skal være installeret i nærheden af udstyret og skal være let tilgængelig. Energiomformere, transformatorer og forlængerledninger bør ikke bruges med dette produkt.
- BRANDFARE - Må IKKE bruges til at makulere lykønskingskort med lydchips eller batterier.
- Kun til indendørs brug.
- Tag stikket ud før rengøring eller servicearbejde.

GRUNDLÆGGENDE BETJENING AF MAKULERINGSMASKINEN

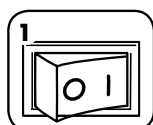

Sæt stikket i og sæt strømfafbryderkontakten i TÆNDT (I) stilling



Tryk på (⏻) TÆNDT for at aktivere



Før papiret/kortet lige ind i papirindførslen og giv slip

eller



Hold CD/kortet ved kanten, stik det ind midt i indføringen, og giv slip

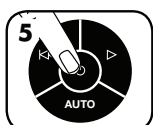

Når du er færdig med at makulere stiller du afbryderknappen på SLUKKET (⏻)

eller



Eller undlad at gøre noget, og maskinen vil automatisk gå i sleep mode efter 2 minutter uden aktivitet

AVANCEREDE EGENSKABER VED PRODUKTET



100% JAM PROOF

Blokeringsikkert system
Undgår papirblokeringer og maser tykt materiale igennem.



SAFESENSE TECHNOLOGY®

Patentbeskyttet SafeSense® teknologi
Standser omgående makuleringen, når hænder berører papiråbningen.



ENERGY SAVINGS SYSTEM™

Energibesparende system
Optimal energibesparelse 100 % af tiden – hvad enten den er i brug eller ej.



100% JAM PROOF

BLOKERINGSSIKKER SYSTEMFUNKTION*

Eliminerer papirblokeringer og maser tykt materiale igennem.

① Avanceret blokeringsikkring - måler papirtykkelsen elektronisk for at undgå papirblokering:

②

③



Op til RØDT: Der er indsat for mange ark.

Op til GULT: Bedst mulige produktivitet.

Op til GRØNT: Der kan indsættes flere ark.

Tag adskillige ark ud, indtil indikatoren er under rødt.

Fortsæt 100% blokeringsikkert makulering

100% JAM PROOF

Hvis man indfører noget forkert:

Alle indikatorer lyser op og makuleringsskærmen standser i 3-6 sekunder

Vent indtil maskinen hører op med at blinke, efter automatisk korrigering er fuldført. Regulær makulering vil fortsætte.

Hvis lyser op efter at papirets retning er blevet vendt, så tryk på baglæns-knappen og fjern papiret. Ellers vil regulær makulering fortsætte.

* 100 % blokeringsikker, når den anvendes som anvist i betjeningsvejledningen



SAFESENSE TECHNOLOGY®

SAFESENSE® TEKNOLOGI - FUNKTION

Standser omgående makuleringen, når hænder berører papiråbningen.

OPSÆTNING OG AFPRØVNING



Tænd for makuleringsskærmen (ON, tændt) (⏻) for at aktivere SafeSense®



Rør ved testområdet, og se om SafeSense®-indikatoren lyser



SafeSense® er aktiveret og virker korrekt



Hvis en hånd holdes i området af SafeSense® i mere end 3 sekunder, slukker makuleringsskærmen.



ENERGY SAVINGS SYSTEM™

ENERGIBESPARENDE SYSTEM

Optimal energibesparelse 100 % af tiden – hvad enten den er i brug eller ej.

- Sparer energi på fire måder: energibesparende elektronik, blokeringsikkring, standby tilstand og sleep mode.
- Sleep mode slukker for makuleringsskærmen efter 2 minutter uden aktivitet.

NÅR MASKINEN ER I SLEEP MODE



I sleep mode



Rør ved kontrolpanelet for at bringe maskinen ud af sleep mode

eller



sæt papir i

VEDLIGEHOLDELSE AF PRODUKTET

RENGØRING AF AUTOSTART INFRARØDE SENSORER

Papirfølgingsensorer er designet med henblik på vedligeholdelsesfri anvendelse. Imidlertid kan sensoren i sjældne tilfælde blive blokeret af papirstøv, så det får motoren til at køre, selv om der ikke er noget papir i.

(Bemærk: To papirdetektionssensorer er placeret i midten af papirindførslen).

SÅDAN RENGØRES SENSORERNE

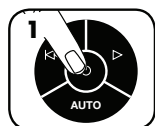

Sluk for maskinen og tag stikket ud

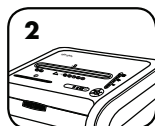

Find de infrarøde autostartsensorer

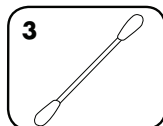

Dyp en vatpind i propylalkohol

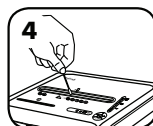

Visk al kontaminering af sensorerne med vatpinden

SMØRING AF MAKULERINGSMASKINEN

Alle mikro-makuleringsmaskiner kræver smøring for den bedst mulige ydeevne. Hvis ikke den smøres, vil maskinen evt. have formindsket kapacitet, afgive ubehagelig støj under makulering, og den kan evt. bryde sammen. For at undgå disse problemer anbefaler vi, at du smører makuleringsmaskinen, hver gang du tømmer affaldsbeholderen.

FØLG FREMGANGSMÅDEN FOR SMØRING NEDEFOR OG GENTAG DEN TO GANGE

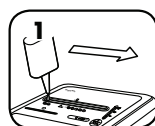

*Påfør olie hen over indførslen

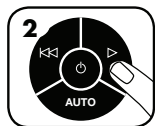

Tryk og hold fremad (▶) i 2-3 sekunder



*Brug kun en non-aerosol vegetabilsk olie i en lang dysebeholder, såsom Fellowes 35250



FEJLFINDING



Dør åben-indikator: Makulatoren vil ikke køre, hvis kabinetdøren er åben. Hvis den lyser op, så luk døren og fortsæt med makuleringen.



Beholderen fuld-indikator: Når den tændes er makulatorens papirkurv fuld, og skal tømmes. Brug Fellowes affaldspose 36054.



Fjern papir-indikator: Når den lyser op, så tryk på baglæns-knappen (◀◀) og fjern papiret. Mindsk mængden af papir til det acceptable, og før papiret ind i indførslen igen



SafeSense® indikator: Hvis du holder hænderne for tæt på papirindføringen, vil SafeSense® indikatoren lyse op, og makulatoren vil standse makuleringen. Hvis SafeSense® er aktiv i 3 sekunder, vil maskinen automatisk slukkes, og brugeren skal trykke på afbryderknappen på kontrolpanelet for at genoptage makuleringen.

Selvrengringscyklus: Makuleringsmaskinen vil med mellemrum køre igennem frem- og tilbagecyklusser i 3-6 sekunder.

BEGRÆNSET PRODUKTGARANTI

Begrænset garanti: Fellowes, Inc. ("Fellowes") garanterer, at alle maskinens dele er fri for materialedefekter og fabrikationsfejl og yder servicearbejde og support i 2 år fra den oprindelige kundes købsdato. Fellowes garanterer, at maskinens knivsblade er fri for materialedefekter og fabrikationsfejl i 7 år fra den oprindelige kundes købsdato. Hvis det konstateres, at en del er defekt under garantiperioden, vil den eneste og eksklusive afhjælpende foranstaltning være reparation eller ombytning, efter Fellowes' valg og omkostning, af den defekte del. Denne garanti er ugyldig i tilfælde af misbrug, forkert anvendelse, unladelse af at overholde produktets anvendelsesstandarder, brug af makuleringsmaskinen ved forkert strømforsyning (som ikke er anført på typemærkaten) eller uautoriseret reparation. Fellowes forbeholder sig retten til at

fakturere forbrugeren for yderligere omkostninger erholdt af Fellowes for at levere dele eller service udenfor det land, hvor maskinen oprindeligt blev solgt af en autoriseret detailforhandler. ENHVER IMPLICIT GARANTI, INKLUSIV SALGBARHED ELLER BRUGSEGNETHED TIL ET SPECIELT FORMÅL, ER HERMED BEGRÆNSET I VARIGHED TIL DEN PÅGÆLDENDE GARANTIPERIODE SOM NÆVNT OVENFOR. I intet tilfælde er Fellowes ansvarlig for nogen følge- eller indirekte skader, som kan henføres til dette produkt. Denne garanti giver dig specifikke juridiske rettigheder. Varighed, betingelser og vilkår under denne garanti er gældende på verdensplan, undtagen hvor andre begrænsninger, restriktioner eller forhold kræves af den lokale lov. For yderligere detaljer eller for service under denne garanti, bedes du kontakte os eller din forhandler.



SELITYKSET

- A. SafeSense®-tekniikka
B. Paperin ja korttien syöttöaukko
C. CD-levyn syöttöaukko
D. Ovi
E. Säiliö
F. Rullapyörät (4)

- G. Virtakatkaisija
○ 1. POIS
I 2. PÄÄLLÄ
H. Katso turvaohjeita

- I. Ohjauspaneeli ja LED-merkkivalot
I<<< 1. Taaksepäin
○ 2. PÄÄLLÄ/POIS
▷ 3. Eteenpäin
4. Automaatti
5. Ovi auki (punainen)
6. Silppusäiliö täynnä (punainen)
7. Paperin poisto (punainen)
8. SafeSense®-merkkivalo (keltainen)

OMINAISUUDET

Silppuaa: Paperit, muoviset luottokortit, CD-/DVD-levyt, niitit, pienet paperiliittimet ja roskaposti

Ei silppua: Tarralaput, jatkolomakkeet, kalvat, sanomalehdet, pahvit, suuret paperiliittimet, kansiot, röntgenkuvat tai muut kuin yllä mainitut muovit

Paperisilppukoko:

Mikroleikkuu.....2 mm x 12 mm

Enimmäismäärät:

Arkkiä/syöttö, 70g paperi.....	18*
Arkkiä/syöttö, 80g paperi.....	16*
CD-levyä tai korttia/syöttö.....	1*
Paperinsyöttöleveys.....	240 mm

*A4, 220–240V, 50 Hz, 4ampeeria; paksumpi paperi, kosteus tai muu jännite voi heikentää suorituskykyä. Suurin suositeltu päivittäinen käyttömäärä: 4 400 arkkiä, 200 luottokorttia, 10 CD-levyä.

Fellowes SafeSense®-silppurit on suunniteltu toimistokäyttöön lämpötilassa 10 – 26 °C ja ilman suhteellisella kosteudella 40 – 80 %.

VAROITUS: TÄRKEITÄ TURVAOHJEITA — Lue ennen käyttöä!

- Käyttö-, ylläpito- ja huoltovaatimukset on esitetty käyttöohjeessa. Lue käyttöohjeet kokonaan läpi ennen silppurin käyttämistä.
- Pidä poissa lasten ja kotieläinten ulottuvilta. Pidä kädet poissa paperin syöttöaukosta. Katkaise virta tai irrota sähköjohto aina, kun laitetta ei käytetä.
- Pidä vieraat esineet – käsiineet, korut, vaatteet, hiukset, jne. – poissa silppurin syöttöaukosta. Jos jokin esine joutuu silppurin yläaukkoon, paina Taaksepäin (I<<<I) -painiketta ja pidä sitä alhaalla esineen poistamiseksi.
- ÄLÄ käytä aerosolituotteita, öljypohjaisia tai aerosolivoiteluaineita silppuriin tai sen lähellä. ÄLÄ KÄYTÄ PAINELMATUOTTEITA SILPPURIIN. Ponnekaasut ja öljypohjaiset voiteluaineet saattavat syttyä tuleen ja aiheuttaa vakavia vammoja.
- Älä käytä silppuria, jos se on rikki tai siinä on toimintahäiriöitä. Älä pura silppuria. Älä aseta silppuria kuumaan tai märkään paikkaan.

- Tässä silppurissa on Virtakatkaisija (G), jonka on oltava laitteen käytön aikana PÄÄLLÄ (I) -asennossa. Häätätapauksessa käännä katkaisija POIS (O) -asentoon. Tämä sammuttaa silppurin välittömästi.
- Vältä koskettamasta silppurin alla olevia koteloiuttomia leikkuuteriä.
- Syötä CD-levyt ja kortit vain niille tarkoitettuun aukkoon. Pidä sormet poissa CD-levyjen syöttöaukosta.
- Älä työnnä vieraita esineitä paperin syöttöaukkoon.
- Silppuri on liitettävä asianmukaisesti maadoitettuun seinäpistorasiaan tai liitäntään, jonka ampeeriluku on tuotetarran mukainen. Maadoitettu pistorasia tai liitäntä on asennettava laitteen lähelle ja helposti käsiteltävissä olevaan paikkaan. Tämän tuotteen kanssa ei saa käyttää konverttereita, muuntajia tai jatkojohtoja.
- PALOVAARA – ÄLÄ silppua äänisiruja tai paristoja sisältäviä onnittelukortteja.
- Vain sisäkäyttöön.
- Irrota virtajohto ennen silppurin puhdistamista tai huoltamista.

PERUSSILPPUAMINEN

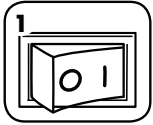

Aseta piste pistorasian ja virtakatkaisija PÄÄLLÄ (I) -asentoon.



Paina (⏻) PÄÄLLÄ käynnistääksesi laitteen.



Syötä paperia/kortteja suoraan paperin syöttöaukkoon ja päästä irti.

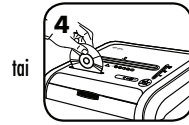

Pida korttia sen reunasta ja syötä se korttien syöttöaukkoon ja päästä irti.

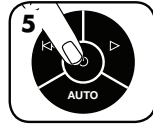

Kun silppuaminen on päättynyt, aseta POIS (⏻)



älä tee mitään, jolloin silppuri siirtyy automaattisesti virransäästötilaan kahden minuutin kuluttua, jos silppuria ei käytetä

LAITTEEN LISÄTOIMINNOT



100%
JAM PROOF

Tukkeutumaton järjestelmä
Estää tukokset ja suorittaa hankalat silppuamistehtävät.



**SAFESENSE
TECHNOLOGY®**

Patentoitu SafeSense®-tekniikka
Pysäyttää silppurin automaattisesti, jos kädet ovat liian lähellä syöttöaukkoa.



**ENERGY
SAVINGS
SYSTEM™**

Virransäästöjärjestelmä
Ihanteellinen virransäästö 100 % kokonaisajasta – käytössä tai pois käytöstä.



100%
JAM PROOF

Tukkeutumattoman järjestelmän toiminta*

Estää paperitukokset ja suorittaa hankalat silppuamistehtävät.

- Edistyskellinen tukoksenestotoiminto mittaa paperin paksuutta elektronisesti tukosten välttämiseksi:
-
-



PUNAINEN palaa: Liian monta arkkeja on syötetty.

KELTAINEN palaa: Tuotantonopeus on sopiva.

VIHREÄ palaa: Enemmän arkkeja voidaan lisätä.

2

Poista useita arkkeja, kunnes punaiset merkkivalot sammuvat.

3

Jatka 100-prosenttisesti tukkeutumattomasta silppuamisesta.

100%
JAM PROOF

Jos tapahtuu virhesyöttö:

Kaikki merkkivalot syttyvät ja silppuri jää odotustilaan 3 – 6 sekunnin ajaksi.

Odota, kunnes vilkkuvalo sammuu automaattisen korjaustoiminnon päättymisen jälkeen. Laitte palautuu normaaliin silppuamisen tilaan.

Jos syttyy sen jälkeen, kun paperia on syötetty taaksepäin, paina Taaksepäin-painiketta ja poista paperi. Muussa tapauksessa normaali silppuaminen jatkuu.

*100-prosenttisesti tukkeutumaton käytettäessä ohjeiden mukaisesti



**SAFESENSE
TECHNOLOGY®**

SAFESENSE®-TEKNIIKAN TOIMINTA

Pysäyttää silppurin automaattisesti, jos kädet ovat liian lähellä syöttöaukkoa.

ASETUS JA TESTAUS

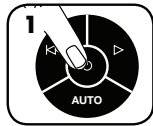

Kytke silppurin virtakatkaisija PÄÄLLÄ (⏻) -asentoon ja käynnistä SafeSense®-toiminto



Kosketa testausaluetta ja katso, syttykö SafeSense®-merkkivalo

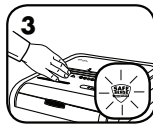

SafeSense® on päällä ja toimii oikein

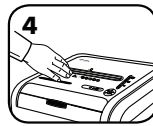

Jos käyttöä pidetään SafeSense®-alueella yli 3 sekunnin ajan, silppuri kytkeytyy pois päältä



**ENERGY
SAVINGS
SYSTEM™**

VIRRANSÄÄSTÖJÄRJESTELMÄ

Ihanteellinen virransäästö 100 % kokonaisajasta – käytössä tai pois käytöstä.

- Säästää energiaa neljällä tavalla: virtaa säästävä elektronikka, tukoksenestotoiminto, valmiustila ja lepotila.
- Lepotila kytkee silppurin pois päältä kahden minuutin kuluttua, jos silppuria ei käytetä.

KUN VIRRANSÄÄSTÖTILASSA



Virransäästötilassa

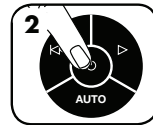

Lopeta virransäästötila koskettamalla ohjauspaneelia



syötä paperi.

Lisätietoja kaikista Fellowesin edistyskellisistä tuotepiirteistä saat sivustolta www.fellowes.com

TUOTTEEN HUOLTO

AUTOMAATTIKÄYNNISTYKSEN INFRAPUNA-ANTUREIDEN PUHDISTAMINEN

Paperintunnistusanturit on suunniteltu toimimaan ilman käyttäjän huoltotoimenpiteitä. Paperipöly saattaa kuitenkin joskus peittää anturit, jolloin moottori pysyy käynnissä, vaikka laitteessa ei olisi paperia.

(Huomautus: kaksi paperintunnistinta ovat paperin syöttöaukon keskellä).

ANTUREIDEN PUHDISTAMINEN

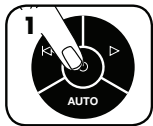

1 Sammuta laite ja irrota silppurin sähköjohto pistorasiasta

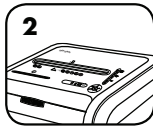

2 Paikallista automaattikäynnistyksen infrapuna-anturi

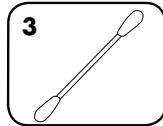

3 Kasta vanupuikko puhdistusalkoholissa

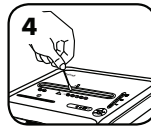

4 Pyyhi kaikki paperianturiin kertyneet epäpuhtaudet vanupuikolla

SILPPURIN VOITELU

Kaikkien mikroleikkusilppurien optimaalinen toiminta edellyttää öljymistä. Jos laitetta ei öljytä, sen silppuamiskapasiteetti voi heikentyä, silppuamisen aikana voi kuulua asiaankuulumattomia ääniä ja laite saattaa lopulta lakata toimimasta. Välttääksesi nämä ongelmat suosittelemme silppurin öljymistä aina silppusäiliön tyhjentämisen yhteydessä.

VOITELE ALLA MAINITUN MUKAISESTI JA TOISTA KAHDESTI

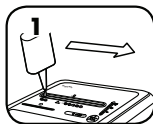

*Voitele syöttöaukko öljyllä.

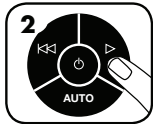

2 Paina Eteenpäin (▶) -painiketta ja pidä sitä alhaalla 2 – 3 sekuntia

VAROITUS *Käytä vain suuttimellisessa pullossa olevaa aerosolitonta kasviöljyä, kuten Fellowes 35250. 

FEIJLFINDING



Ovi auki -merkkivalo: Silppuri ei toimi, jos kotelon luukku on auki. Kun tämä merkkivalo palaa, sulje luukku silppuamisen jatkamiseksi.



Silppusäiliö täynnä -merkkivalo: Kun tämä merkkivalo palaa, silppusäiliö on täynnä ja siksi se on tyhjennettävä. Käytä Fellowes-roskapussia 36054.



Poista paperi -merkkivalo: Kun tämä merkkivalo palaa, paina Taaksepäin (◀◀) -painiketta ja poista paperi. Vähennä paperimäärä sallittuun ja syötä paperit uudelleen paperin syöttöaukkoon.



SafeSense®-merkkivalo: Jos käyttäjän kädet ovat liian lähellä paperin syöttöaukkoa, SafeSense®-merkkivalo syttyy ja silppuaminen pysähtyy. Jos SafeSense® toimii 3 sekunnin ajan, silppuri kytkeytyy automaattisesti pois päältä ja käyttäjän on painettava ohjauspaneelissa olevaa virtakatkaisijaa silppuamisen jatkamiseksi.

Itsenäinen puhdistusjakso: silppuri toimii säännöllisin väliajoin eteenpäin ja taaksepäin 3 – 6 sekunnin jaksoissa.

TUOTTEEN RAJOITETTU TAKUU

Rajoitettu takuu: Fellowes, Inc:n ("Fellowes") takuu kattaa koneen leikkuuterien materiaali- ja valmistusviat 2 vuodeksi tuotteen alkuperäisestä ostopäivästä lukien. Fellowes, Inc:n ("Fellowes") takuu kattaa koneen leikkuuterien materiaali- ja valmistusviat 7 vuodeksi tuotteen alkuperäisestä ostopäivästä lukien. Jos osassa havaitaan vika takuuajana, ainoana ja yksinomaisena ratkaisuna on viallisen osan korjaus tai vaihto Fellowesin valinnan mukaan ja kustannuksella. Takuu ei kata väärinkäyttöä, virheellistä käsittelyä, tuotteen vakiintuneista käyttötavoista poikkeavaa käyttöä, silppurin käyttöä epäasianmukaisella virtalähteellä (muu kuin tuotetarrassa on mainittu) tai valtuuttamatonta korjausta. Fellowes pidättää oikeuden veloittaa asiakkaalta mahdolliset lisäkustannukset, jotka aiheutuvat siitä, että Fellowes toimittaa

osia tai palveluja muuhun kuin siihen maahan, jossa valtuutettu jälleenmyyjä on tuotteen aluperin myynyt. **KAIKKIEN HILJAISTEN TAKUIDEN, MUKAAN LUKIEN KAUPALLISTAMINEN TAI SOVELTUVUUS TIETTYÄ TARKOITUSTA VARTEN, KESTO ON SITEN RAJATTU EDELLÄ MÄÄRÄTYN TAKUUAJAN MUKAISESTI.** Fellowes ei vastaa missään tapauksessa tästä tuotteesta johtuvista välillisistä tai tahattomista vahingoista. Tämä takuu antaa käyttäjälle erityiset lainmukaiset oikeudet. Tämän takuun kesto ja ehdot ovat voimassa maailmanlaajuisesti lukuun ottamatta paikallisen lainsäädännön edellyttämiä erilaisia rajoituksia tai ehtoja. Lisätietoja tai takuunalaisia palveluja on saatavissa meiltä tai jälleenmyyjältäsi.

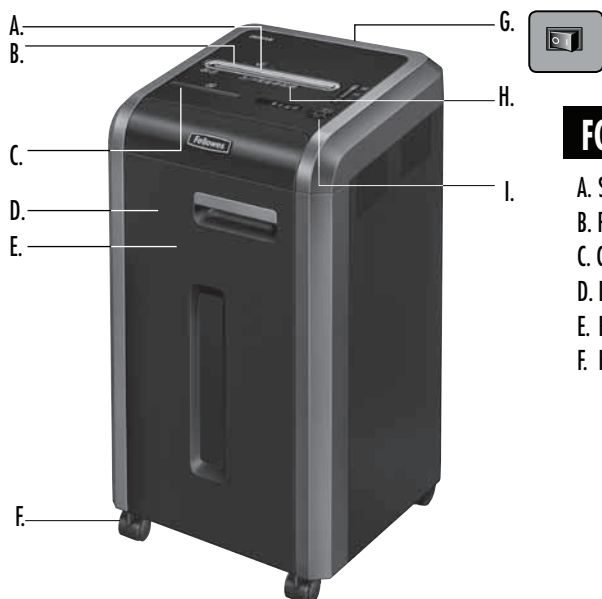

FORKLARING

A. SafeSense®-teknologi
B. Papir-/kortinngang
C. CD-innføring
D. Dør
E. Papirkurv
F. Hjul (4)

G. Bryter for frakobling av strømmen
○ 1. Av
I 2. PÅ
H. Se sikkerhetsanvisningene

I. Kontrollpanel og LED-er

- ⏪ 1. Revers
- ⏻ 2. PÅ/AV
- ▶ 3. Forover
- 4. Auto
- 🔴 5. Døren er åpen (rød)
- 🗑️ 6. Avfallsbeholderen er full (rød)
- 🏠 7. Fjern papir (rød)
- 🛡️ 8. SafeSense®-indikator (gul)

KAPASITET

Makulerer: Papir, plast kredittkort, CD-/DVD-plater, stifter, små binders og søppelpost

Makulerer ikke: Klistremerker, papir i løpende bane, transparenter, aviser, papp, store binders, arkivmapper, røntgenbilder eller plast annet enn det som er nevnt ovenfor

Papirmakuleringsstørrelse:

Mikrokutt 2 mm x 12 mm

Maksimum:

Ark per gjennomkjøring, 70g papir 18*
Ark per gjennomkjøring, 80g papir 16*
CD-er/kort pr. omgang 1*
papirbredde 240 mm

*A4 papir ved 220–240 V, 50 Hz, 4 A; tyngre papir, fuktighet eller annen spenning enn den som er oppgitt, kan redusere kapasiteten. Anbefalt, maksimal daglig bruk: 4400 ark; 200 kredittkort; 10 CD-er.

Fellowes SafeSense® makuleringsmaskiner er beregnet til bruk på kontoret ved en temperatur på mellom 10 – 26 grader Celsius og en relativ luftfuktighet mellom 40 – 80 %.

⚠️ ADVARSEL: VIKTIGE SIKKERHETSANVISNINGER — Leses før bruk!

- Drifts-, vedlikeholds- og servicekrav er oppgitt i brukerhåndboken. Les hele brukerhåndboken før makulatoren tas i bruk.
- Oppbevares utilgjengelig for barn og kjæledyr. Hold hendene borte fra papiråpningen. Slå alltid av eller koble fra makulatoren når den ikke er i bruk.
- Hold fremmedlegemer – hansker, smykker, klær, hår, osv. – unna makulatorens åpninger. Hvis det kommer en gjenstand inn i toppåpningen, slår du på Revers (⏪) for å kjøre den ut igjen.
- BRUK IKKE aerosolprodukter, petroleumsbaserte smøremidler eller aerosolbaserte smøremidler på eller i nærheten av makuleringsmaskinen. BRUK IKKE "TRYKKLUFT" eller "LUFTSPRAY" PÅ MAKULERINGSMASKINEN. Damp fra drivmidler og petroleumsbaserte smøremidler kan ta fyr og forårsake alvorlig skade.
- Makulatoren må ikke brukes hvis den er skadet eller defekt. Makulatoren må ikke demonteres. Makulatoren må ikke plasseres i nærheten av eller over varme- eller vannkilder.

- Denne makulatoren har en Bryter for frakobling fra lysnettet (G), som må være i stillingen PÅ (I) for at maskinen skal kunne brukes. Sett bryteren i stillingen AV (O) i nødsfall. Denne handlingen vil stoppe makuleringsmaskinen øyeblikkelig.
- Unngå å berøre ubeskyttede skjæreblader under makuleringshodet.
- Bruk bare spesialinngangen for CD-er/kort. Hold fingrene borte fra CD-åpningen.
- Ikke stikk fremmedlegemer inn i papirinnføringen.
- Makulatoren skal kobles til jordet stikkontakt eller uttak med spenning og strømstyrke som angitt på etiketten. Jordet stikkontakt eller uttak skal være i nærheten av utstyret og lett tilgjengelig. Strømførmere, transformatorer eller skjøteledninger må ikke brukes sammen med dette produktet.
- BRANNFARE – IKKE makuler gratulasjonskort, osv. med lyd-chips eller batterier.
- Kun til bruk innendørs.
- Koble makuleringsmaskinen fra strømmen før rengjøring og service.

GRUNNLEGGENDE MAKULERING

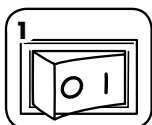

Koble til makulatoren og sett strømbryteren i stillingen PÅ (I).



Trykk på (I) PÅ for å aktivere



Før papiret/kortet rett inn i papirinnføringen og slipp det



Hold CD-er/kort i kanten, mat inn i midten av innføringen, og slipp



Slå AV (O) etter ferdig makulering.



Ved ikke å gjøre noe, går makuleringsmaskinen automatisk i dvalemodus etter to minutter uten aktivitet.

AVANSERTE PRODUKTFUNKSJONER



100% JAM PROOF

Papirstopp sikringssystem
Eliminerer fastkjøring og driver gjennom tøffe jobber.



SAFESENSE TECHNOLOGY®

Patentert SafeSense® Teknologi
Stopper makuleringsmaskinen øyeblikkelig når hender berører papirinnføringen.



ENERGY SAVINGS SYSTEM™

Energisparingsystem
Optimal energieffektivitet 100 % av tiden – både når maskinen er i bruk og ikke.



100% JAM PROOF

SIKRINGSSYSTEM MOT PAPIRSTOPP*
Eliminerer fastkjøring og driver gjennom tøffe jobber.

① Avansert stoppsikring - Makulatoren måler papirtykkelsen elektronisk for å hindre papirstopp:

②

③



Opp til RØDT: Det er ført inn for mange ark.

Opp til GULT: ytelsen er optimal.

Opp til GRØNT: Du kan føre inn flere ark.

Ta ut flere ark, til indikatorene viser lavere enn rødt.

Fortsett med 100 % stoppsikret makulering

100% JAM PROOF

Hvis det inntreffer feilmating:

Alle indikatorene lyser, og makulatoren stopper i tre til seks sekunder

Vent til blinkingen slutter etter at den automatiske korrigeringen er ferdig. Makulatoren gjenopptar nå vanlig makulering.

Hvis lyser etter at papiret er reversert, trykker du på revers og tar ut papiret. Ellers vil vanlig makulering bli gjenopptatt

*Hindrer papirstopp 100 % når den brukes iflg. brukerhåndboken



SAFESENSE TECHNOLOGY®

SAFESENSE®-TEKNOLOGI, DRIFT
Stopper makuleringsmaskinen øyeblikkelig når hender berører papirinnføringen.

OPPSETT OG TESTING



Slå makulatoren PÅ (I) or å aktivere SafeSense®

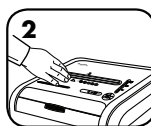

Berør testfeltet og sjekk om SafeSense®-indikatorene lyser



SafeSense® er aktivert og fungerer som den skal



Hvis du holder hånden i SafeSense®-området i mer enn 3 sekunder, vil makulatoren slå seg av



ENERGY SAVINGS SYSTEM™

ENERGISPARINGSSYSTEM

Optimal energieffektivitet 100 % av tiden – både når maskinen er i bruk og ikke.

- Sparer energi på fire måter: energieffektiv elektronikk, forebygging av fastkjørt papir, beredskapsmodus og dvalemodus.
- Dvalemodus slår av makuleringsmaskinen etter to minutter uten aktivitet.

NÅR MAKULATOREN ER I DVALEMODUS

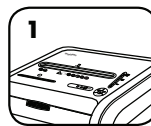

I dvalemodus

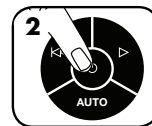

Trykk på kontrollpanelet for å gå ut av dvalemodus



eller før inn papir

PRODUKTVEDLIKEHOLD

RENGJØRE DE INFRARØDE AUTO-START-SENSORENE

Papirregistreringsensorene er konstruert for vedlikeholdsfri bruk. Sensorene kan i sjeldne tilfeller bli tildekket av papirstøv, slik at motoren kjøres selv om det ikke finnes papir.

(Merk: Det sitter to papirdektorsensorer midt i papirinngangen).

SLIK RENGJØR DU SENSORENE

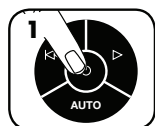

Slå av og koble fra makulatoren

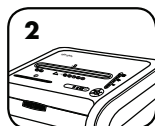

Finn den infrarøde Auto-start-sensoren

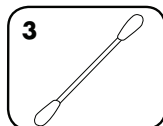

Dypp en bomullspinne i rensesprit

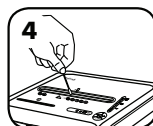

Tørk av eventuell forurensing fra papirsensorene med bomullspinnen

SMØRE MAKULATOREN

Alle mikromakuleringsmaskinene trenger olje for best mulig ytelse. Hvis maskinen ikke blir smurt, kan det føre til nedsatt arkkapasitet og forstyrrende støy eller full stans ved makulering. For å unngå disse problemene, anbefaler vi at du oljer makuleringsmaskinen hver gang du tømmer papirkurven.

FØLG SMØREPROSEDYREN NEDENFOR, OG GJENTA TO GANGER

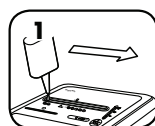

*Påfør olje over hele inngangen

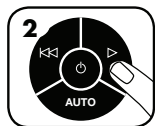

Trykk på og hold nede fremover (▶) i 2-3 sekunder



*Bruk kun ikke-aerosol, vegetabilsk olje i en beholder med lang dyse, som Fellowes 35250



FEILFINNING



Indikator for åpen dør: Makuleringsmaskinen fungerer ikke hvis kabinettdøren er åpen. Når denne lyser, lukker du døren og fortsetter makuleringen.



Indikator for beholder full: Når denne lyser, er makuleringsmaskinens avfallsbeholder full og må tømmes. Bruk Fellowes avfallspose 36054.



Indikator for å ta ut papiret: Når denne lyser, trykker du på reversknappen (◀◀) og fjerner papiret. Reduser papirmengden til en akseptabel mengde, og mat papiret inn i papirinngangen på nytt.



SafeSense®-indikator: Hvis hender kommer for nær papirinngangen, vil SafeSense®-indikatoren lyse og makulatormaskinen vil stoppe makuleringen. Hvis SafeSense® er aktiv i 3 sekunder, blir makuleringsmaskinen slått av automatisk. Brukeren må da trykke på av/på-knappen på kontrollpanelet for å fortsette makuleringen.

Sekvens for selvrensing: Makuleringsmaskinen vil fra tid til annen skifte mellom forover og revers i tre til seks sekunder.

BEGRENSET PRODUKTGARANTI

Begrenset garanti: Fellowes, Inc. ("Fellowes") garanterer at maskindelen er fri for defekter i materiale og utføring og leverer service og støtte i 2 år fra kjøpsdato for opprinnelig kjøper. Fellowes garanterer at skjærebladene på maskinen er fri for defekter i materiale og utføring i 7 år fra kjøpsdato for opprinnelig kjøper. Hvis det skulle oppstå defekter på noen del i garantiperioden, vil den eneste og eksklusive godtgjørelsen være reparasjon eller utskifting av denne, etter Fellowes' valg og for selskapets regning. Denne garantien er ikke gyldig hvis makulatoren er misbrukt, håndtert på feil måte, hvis bruksstandardene for produktet ikke er fulgt, hvis det er brukt feil strømtilførsel til makulatoren (som ikke er oppført på etiketten) eller ikke-autoriserte reparasjoner. Fellowes forbeholder seg retten til å kreve kunden for

eventuelle ekstrakostnader som Fellowes påløper for å skaffe deler eller tjenester utenfor landet der makulatoren ble solgt av en autorisert forhandler. ENHVER UNDERFORSTÅTT GARANTI, INKLUDERT DET SOM MÅTTE GJELDE SALGBARHET ELLER EGNETHET FOR ET BESTEMT FORMÅL, ER HERVED BEGRENSET TIL VARIGHETEN AV DEN AKTUELLE GARANTIPERIODEN SOM ER ANGITT OVENFOR. Fellowes skal ikke under noen omstendighet kunne holdes ansvarlig for følgeskader eller tilfeldige skader som kan tilskrives dette produktet. Denne garantien gir deg visse juridiske rettigheter. Garantens varighet, vilkår og betingelser er gyldige verden over, unntatt der hvor lokale lover måtte pålegge ulike begrensninger, restriksjoner eller betingelser. Ta kontakt med oss eller forhandleren for mer informasjon, eller for å få service ifølge garantien.

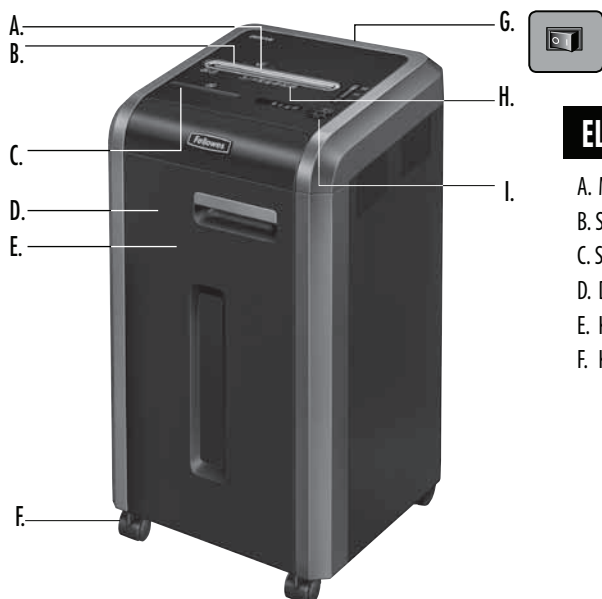

ELEMENTY URZĄDZENIA

- | | | |
|------------------------------|-------------------------------------|---------------------------------------|
| A. Moduł SafeSense® | G. Przełącznik odcinający zasilanie | I. Panel sterowania i diody LED |
| B. Szczelina na papier/karty | ○ 1. WYŁ. | ◀◀ 1. Cofanie |
| C. Szczelina na dyski CD | I 2. WŁ. | ⏻ 2. WŁ./WYŁ. |
| D. Drzwiczki | H. Patrz instrukcje bezpieczeństwa | ▶ 3. Do przodu |
| E. Kosz | | 4. Auto |
| F. Kółka samonastawne (4) | | 🗑️ 5. Otwarte drzwiczki (czerwona) |
| | | 🗑️ 6. Kosz pełny (czerwona) |
| | | 🏠 7. Wymij papier (czerwona) |
| | | 💡 8. Dioda funkcji SafeSense® (żółta) |

MOŻLIWOŚCI

Urządzenie niszczy: papier, plastikowe karty kredytowe, dyski CD/DVD, zszywki, małe spinacze biurowe i pocztę reklamową

Urządzenie nie niszczy: etykiet samoprzylepnych, składanki komputerowej, folii przezroczystych, gazet, tektury, dużych spinaczy do papieru, teczek na dokumenty, zdjęć rentgenowskich ani innych materiałów plastikowych niewymienionych powyżej.

Wymiary zniszczonego papieru:

Mikro-ścinki 2 mm x 12 mm





Maksymalnie:

Liczba kartek ciętych jednorazowo, papier 70g 18*
Liczba kartek ciętych jednorazowo, papier 80g 16*
Liczba dysków CD/kart ciętych jednorazowo..... 1*
Szerokość szczeliny na papier..... 240 mm

*Papier A4, przy napięciu 220–240 V, 50 Hz, 4 A; cięższy papier, większa wilgotność lub inny prąd ..
znamionowy mogą zmniejszyć wydajność. Maksymalna zalecana liczba cięć dziennie: 4400 arkuszy;
200 kart kredytowych; 10 płyt CD.

Niszczarki Fellowes SafeSense® są przeznaczone do pracy w warunkach biurowych, w zakresie temperatur od 10 do 26°C i przy wilgotności względnej od 40 do 80%.

⚠️ OSTRZEŻENIE: WAŻNE WSKAZÓWKI DOTYCZĄCE BEZPIECZEŃSTWA — przeczytać przed użyciem!

-  Wymagania dotyczące obsługi, konserwacji i serwisowania przedstawiono w instrukcji obsługi. Przed użyciem niszczarki przeczytać całą instrukcję obsługi.
-  Przechowywać poza zasięgiem dzieci i zwierząt domowych. Nie zbliżać rąk do szczeliny wejściowej na papier. Kiedy urządzenie nie jest używane, należy bezwzględnie ustawić jego przełącznik w położeniu Wył. lub odłączyć przewód od gniazda zasilania.
-  Nie zbliżać nieodpowiednich przedmiotów – rękawic, biżuterii, ubrania, włosów, itd. do szczeliny niszczarki. W razie wciągnięcia takiego przedmiotu w szczelinę górną, ustawić przełącznik w położeniu Cofanie (◀◀) i przytrzymać go do momentu całkowitego wysunięcia się przedmiotu.
-  NIE używać do czyszczenia niszczarki ani w jej pobliżu aerozoli, smarów na bazie ropy naftowej ani smarów w sprayu. DO CZYSZCZENIA NISZCZARKI NIE UŻYWAĆ SPRĘŻONEGO POWIETRZA. Opary nośników lub smarów na bazie ropy naftowej mogą się zapalić, powodując ciężkie obrażenia.
-  Nie włączać uszkodzonej ani wadliwie działającej niszczarki. Nie rozmontowywać niszczarki. Nie umieszczać niszczarki w pobliżu źródeł ciepła lub wody, ani nad nimi.
- Niszczarka jest wyposażona w Przełącznik odcinający zasilanie (G), który musi być ustawiony w położeniu WŁ. (I), aby urządzenie działało. W razie wypadku przestawić przełącznik w położenie WYŁ. (O). Spowoduje to natychmiastowe przerwanie pracy niszczarki.
- Unikać dotykania ostrzy tnących, widocznych pod głowicą.
- Karty kredytowe i dyski CD wkładać tylko do wyznaczonej szczeliny. Nie zbliżać palców do szczeliny na dyski CD.
- Nie wkładać nieodpowiednich przedmiotów w szczelinę wejściową papieru.
- Niszczarkę należy podłączyć do gniazda ściennego bądź gniazda, w którym napięcie i natężenie prądu są zgodne z wartościami znamionowymi podanymi na etykiecie. Gniazdo musi znajdować się w pobliżu urządzenia i być łatwo dostępne. Urządzenia nie należy podłączać do przetworników napięcia, transformatorów ani przedłużaczy.
- ZAGROŻENIE POŻAREM — NIE niszczyć kartek z pozytywką.
- Urządzenie jest przeznaczone tylko do użytku w zamkniętych pomieszczeniach.
- Wyjąć wtyczkę urządzenia z gniazda zasilania przed czyszczeniem lub serwisowaniem.

PODSTAWY OBSŁUGI NISZCZARKI

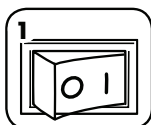

Włóż wtyczkę do gniazda zasilania i przestaw przełącznik odcinający zasilanie w położenie WŁ. (I).



Ustaw przełącznik w położeniu WŁ. (I), aby włączyć niszczarkę.



Włóż papier/kartę prosto do szczeliny i cofnij rękę.

albo



Przytrzymując dysk CD lub kartę za brzeg, wprowadź go/ją do środkowej części szczeliny i cofnij rękę.



Ustaw przełącznik w położeniu WYŁ. (O)

albo



Zaprzestań korzystania z niszczarki. Po upływie 2 minut braku aktywności urządzenie samoczynnie przełączy się w tryb uśpienia.

ZAAWANSOWANE FUNKCJE URZĄDZENIA



100% JAM PROOF

System zabezpieczenia przed blokadą papieru
Ten system eliminuje zatory i spadek mocy w trudnych warunkach pracy.



SAFESENSE TECHNOLOGY®

Opatentowana technologia SafeSense®
Jest to zabezpieczenie, które powoduje natychmiastowe zatrzymanie urządzenia, kiedy użytkownik dotknie ręką szczeliny na papier.



ENERGY SAVINGS SYSTEM™

Układ energooszczędny
Optymalna wydajność energetyczna przez cały czas – podczas użycia i w przerwach.



100% JAM PROOF

SPOSÓB DZIAŁANIA SYSTEMU ZABEZPIECZENIA PRZED BLOKADĄ PAPIERU*

Ten system eliminuje zatory i spadek mocy w trudnych warunkach pracy.

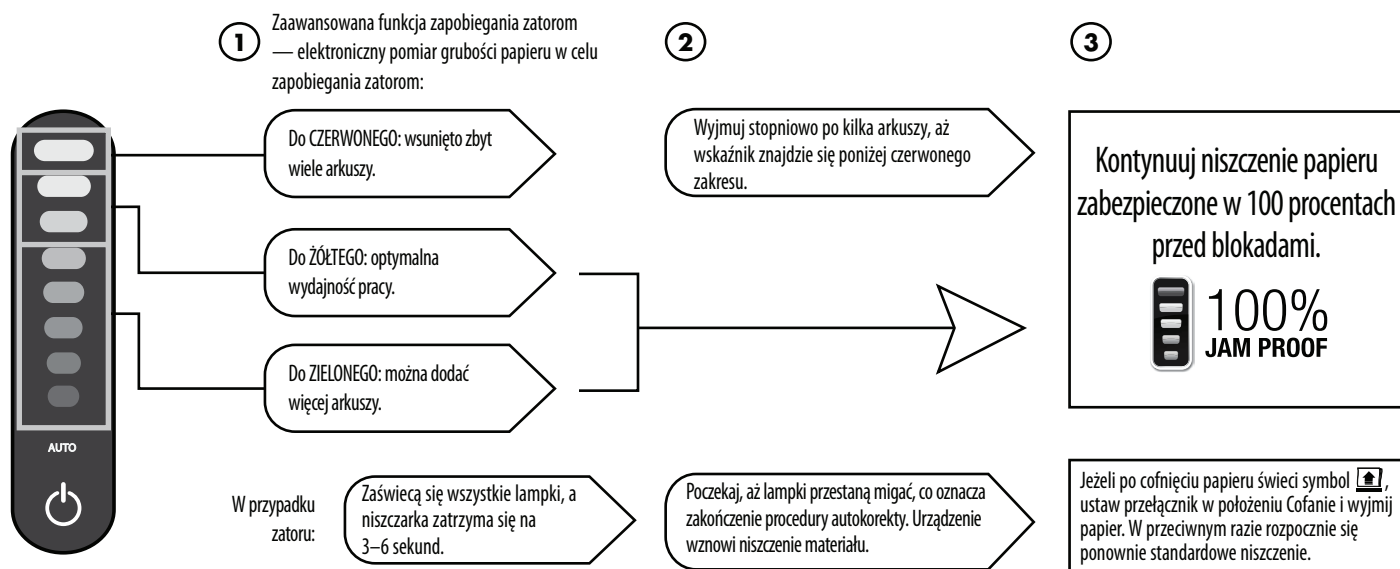

* Stuprocentowe zabezpieczenie przed blokadą papieru pod warunkiem postępowania zgodnie z instrukcją obsługi.



SAFESENSE TECHNOLOGY®

SPOSÓB DZIAŁANIA FUNKCJI SAFESENSE®

Jest to zabezpieczenie, które powoduje natychmiastowe zatrzymanie urządzenia, kiedy użytkownik dotknie ręką szczeliny na papier.

UAKTYWNIANIE FUNKCJI I SPRAWDZANIE POPRAWNOŚCI JEJ DZIAŁANIA

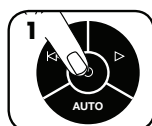

Ustaw przełącznik w położeniu WŁ. (I), aby uaktywnić funkcję SafeSense®



Dotknij obszaru testowego i sprawdź, czy zapala się lampka funkcji SafeSense®

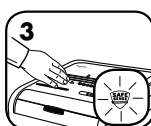

Funkcja SafeSense® jest włączona i działa poprawnie



Zbliżenie dłoni na ponad 3 sekundy do pola czujnika SafeSense® powoduje wyłączenie niszczarki



ENERGY SAVINGS SYSTEM™

UKŁAD ENERGOOSZCZĘDNY

Optymalna wydajność energetyczna przez cały czas – podczas użycia i w przerwach.

- Oszczędność energii na cztery sposoby: energooszczędny układ elektroniczny, zapobieganie zatorom, tryb gotowości i tryb uśpienia.
- Tryb uśpienia wyłącza niszczarkę po dwóch minutach braku aktywności.

KIEDY JEST AKTYWNY TRYB UŚPIENIA



W trybie uśpienia

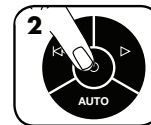

Aby anulować tryb uśpienia, naciśnij przełącznik na panelu sterowania.



Włóż papier.

KONSERWACJA URZĄDZENIA

CZYSZCZENIE CZUJNIKÓW PODCZERWIENI FUNKCJI AUTOSTART

Czujniki wykrywania papieru są zasadniczo bezobsługowe. Jednak w nielicznych przypadkach czujniki te mogą zostać przesłonięte pyłem powstałym podczas niszczenia papieru, co skutkuje ciągłą pracą silnika — nawet jeśli w szczelinie nie ma papieru.

(Uwaga: oba czujniki papieru znajdują się pośrodku szczeliny na papier).

SPOSÓB CZYSZCZENIA CZUJNIKÓW

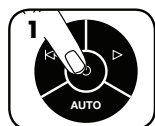

1 Wyłącz niszczarkę i wyjmij wtyczkę z gniazda zasilania.

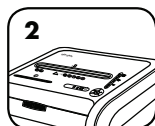

2 Odnajdź czujniki podczerwieni funkcji autostart.

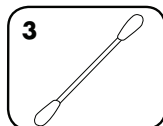

3 Zwilż spirytusem końcówkę patyczka do uszu.

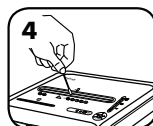

4 Oczyszcz czujniki patyczkiem do uszu.

OLIWIENIE NISZCZARKI

Ostrza tnące na mikrościnki wymagają okresowego oliwienia w celu zachowania optymalnych parametrów pracy. Jeżeli nie są smarowane, niszczarka może przyjmować mniejszą liczbę kartek, pracować głośno podczas niszczenia, a po pewnym czasie przestać działać. Aby uniknąć takich problemów, należy oliwić niszczarkę przy każdym opróżnianiu kosza na ścinki.

NALEŻY WYKONAĆ PONIŻSZĄ PROCEDURĘ NANOSZENIA OLEJU I POWTÓRZYĆ JĄ DWUKROTNIE

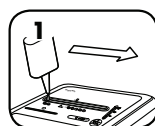

* Nanieś olej na ostrza tnące, widoczne w szczelinie wejściowej.

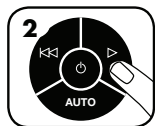

Wybierz położenie przesuwu do przodu (▶) i przytrzymaj w nim przełącznik przez 2–3 sekundy.

UWAGA * Należy stosować tylko olej roślinny w pojemniku z długą końcówką (nie w aerozolu), np. Fellowes 35250.



ROZWIĄZYWANIE PROBLEMÓW



Lampka Otwarte drzwiczki: Kiedy drzwiczki są otwarte, niszczarka nie działa. Jeśli ta lampka świeci, zamknij drzwiczki, aby wznowić pracę.



Lampka Kosz pełny: Świecenie tej lampki oznacza, że kosz niszczarki wymaga opróżnienia. Używaj worków na ścinki Fellowes 36054.



Lampka Wyjmij papier: Jeśli ta lampka świeci, ustaw przełącznik w pozycji Cofanie (◀◀) i wyjmij papier. Odpowiednio zmniejsz liczbę kartek papieru i powtórnie włóż papier do szczeliny.



Lampka funkcji SafeSense®: Lampka funkcji SafeSense® zapala się, gdy ręce znajdują się zbyt blisko szczeliny na papier. Jednocześnie następuje automatyczne przerwanie pracy niszczarki. Po upływie 3 sekund od uaktywnienia funkcji SafeSense® niszczarka samoczynnie się wyłącza. W takiej sytuacji w celu wznowienia jej pracy trzeba ręcznie włączyć zasilanie za pomocą przełącznika na panelu sterowania.

Cykl automatycznego czyszczenia: niszczarka okresowo uaktywnia na 3–6 sekund tryb pracy w kierunku do przodu i do tyłu.

OGRANICZONA GWARANCJA NA PRODUKT

Gwarancja ograniczona: Firma Fellowes, Inc. („Fellowes”) gwarantuje, że części niszczarki pozbawione są wad materiałowych i wykonawczych oraz zapewnia usługi wsparcia technicznego i serwisowe przez 2 lata od dnia zakupu przez pierwszego użytkownika. Firma Fellowes gwarantuje, że ostrza tnące niszczarki nie wykażą wad materiałowych i wykonawczych przez 7 lat od dnia zakupu przez pierwszego użytkownika. Jeżeli w okresie gwarancji jakkolwiek część urządzenia okaże się uszkodzona, użytkownikowi przysługuje wyłącznie prawo naprawy lub wymiany uszkodzonej części na koszt i zgodnie z decyzją firmy Fellowes. Jeżeli w okresie gwarancji jakkolwiek część urządzenia okaże się uszkodzona, użytkownikowi przysługuje wyłącznie prawo naprawy lub wymiany uszkodzonej części na koszt i zgodnie z decyzją firmy Fellowes. Niniejsza gwarancja nie obowiązuje w przypadku nieprawidłowego posługiwania się, eksploatacji, niezgodności z normami użytkowania, zastosowania do uruchomienia niszczarki niewłaściwego rodzaju zasilania (innego niż wymieniony na etykiecie) lub nieautoryzowanej

naprawy. Fellowes zastrzega sobie prawo do obciążania użytkowników wszelkimi dodatkowymi kosztami poniesionymi przez firmę Fellowes w związku z koniecznością dostarczenia części zamiennych lub serwisowania niszczarki poza krajem, w którym została ona sprzedana przez autoryzowanego sprzedawcę. **WSZELKIE DOROZUMIANE GWARANCJE, ŁĄCZNIE Z GWARANCJĄ ZDATNOŚCI HANDLOWEJ I ZDATNOŚCI DO OKREŚLONEGO UŻYTKU SĄ NINIEJSZYM OGRANICZONEM W CZASIE DO PODANEGO POWYŻEJ OKRESU TRWANIA ODPOWIEDNIEJ GWARANCJI.** W żadnym razie firma Fellowes nie będzie ponosiła odpowiedzialności za szkody wtórne ani uboczne powiązane z urządzeniem. Niniejsza gwarancja daje użytkownikowi konkretne prawa. Czas trwania i warunki niniejszej gwarancji obowiązują na całym świecie, z wyjątkiem sytuacji, gdy lokalne przepisy nakładają inne ograniczenia lub warunki. W razie dalszych pytań lub konieczności wezwania serwisu prosimy o kontakt z nami lub dostawcą urządzenia.

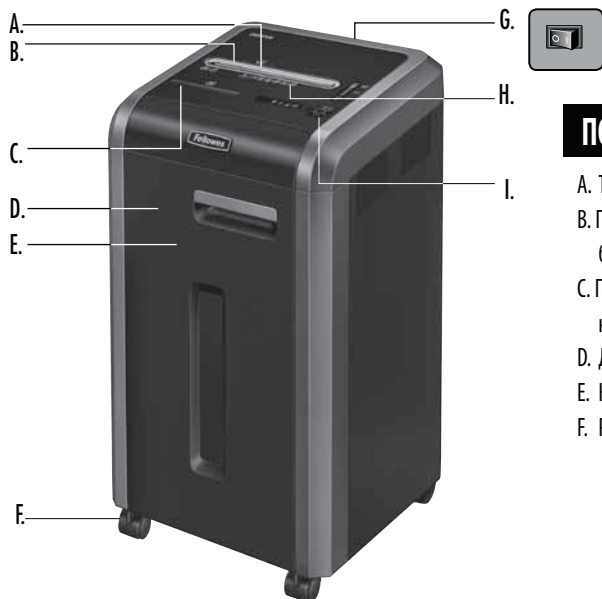

ПОЯСНЕНИЯ

- | | | |
|--|--|---|
| <p>A. Технология SafeSense®</p> <p>B. Проем для загрузки бумаги/карточек</p> <p>C. Проем для загрузки компакт-дисков</p> <p>D. Дверца</p> <p>E. Корзина</p> <p>F. Ролики (4)</p> | <p>G. Выключатель источника питания</p> <p>○ 1. ВЫКЛ.</p> <p>I 2. ВКЛ.</p> <p>H. См. инструкцию по технике безопасност</p> | <p>I. Панель управления и светодиоды</p> <p>⏪ 1. Реверс</p> <p>⏩ 2. ВКЛ./ВЫКЛ.</p> <p>▶ 3. Вперед</p> <p>4. Авто</p> <p>🔴 5. Открыта дверца (красный)</p> <p>🗑️ 6. Контейнер переполнен (красный)</p> <p>🗑️ 7. Удалить бумагу (красный)</p> <p>🟡 8. Индикатор функции SafeSense® (желтый)</p> |
|--|--|---|

ВОЗМОЖНОСТИ

Измельчает: бумагу, Пластиковые кредитные карты, CD/DVD-диски, скобки, маленькие скрепки для бумаги и макулатурную почту

Не измельчает: клейкие этикетки, бесконечные формуляры, диапозитивы, газеты, картон, большие канцелярские скрепки, папки для бумаги, рентгеновские снимки или не указанные выше виды пластика

Размер фрагментов бумаги:

Микрорезка 2 мм x 12 мм

Максимум:

Листов за один проход, бумага плотностью 70 г 18*

Листов за один проход, бумага плотностью 80 г 16*





компакт-дисков/карт за проход 1*

Ширина загрузочного проема для бумаги..... 240 мм

* Бумага А4 при 220–240 В, 50 Гц, 4 А; более высокая плотность бумаги, повышенная влажность или отклонение напряжения питания от номинального значения могут снизить производительность. Рекомендуемая максимальная дневная нагрузка: 4 400 листов; 200 кредитных карт; 10 компакт-дисков.

Niszczarki Fellowes SafeSense® są przeznaczone do pracy w warunkach biurowych, w zakresie temperatur od 10 do 26°C i przy wilgotności względnej od 40 do 80%.

⚠️ ПРЕДУПРЕЖДЕНИЕ: ВАЖНЫЕ ПРАВИЛА ТЕХНИКИ БЕЗОПАСНОСТИ — прочтите перед использованием!

- 
 - Требования по эксплуатации, техническому обслуживанию и ремонту изложены в руководстве по эксплуатации. Перед эксплуатацией измельчителя необходимо полностью прочесть руководство по эксплуатации.
- 
 - Не подпускайте детей и животных к измельчителю. Не подносите руки близко к загрузочному проему для бумаги. Если измельчитель не используется, отключайте его от сети или устанавливайте выключатель в положение Выкл.
- 
 - Не допускайте случайного попадания посторонних предметов – перчаток, ювелирных изделий, одежды, волос и т. д. в отверстия измельчителя. При попадании постороннего предмета в верхний проем переключите устройство в режим Реверс (⏪), чтобы извлечь предмет.
- 
 - ЗАПРЕЩЕНО использовать аэрозоли, смазку на основе нефтепродуктов или в виде спрея около измельчителя. ЗАПРЕЩАЕТСЯ РАСПЫЛЯТЬ СЖАТЫЙ ВОЗДУХ НА ИЗМЕЛЬЧИТЕЛЬ. Испарения от топлива или смазки на основе нефтепродуктов могут воспламениться и привести к серьезным травмам.
- 
 - Не используйте измельчитель, если он поврежден или неисправен. Не разбирайте измельчитель. Не устанавливайте измельчитель вблизи источников тепла и влаги, а также над ними.
- Измельчитель оснащен Выключателем питания (G). Чтобы можно было пользоваться измельчителем, этот выключатель должен находиться в положении ВКЛ. (I). В экстренном случае переведите выключатель в положение ВЫКЛ. (O). Это приведет к немедленной остановке измельчителя.
 - Не касайтесь открытых ножей, расположенных под режущим блоком.
 - Для уничтожения компакт-дисков/карт используйте только специальный загрузочный проем. Не подносите пальцы близко к загрузочному проему для компакт-дисков.
 - Не допускайте попадания посторонних предметов в загрузочный проем для бумаги.
 - Измельчитель должен быть подключен к надлежащим образом заземленной настенной сетевой розетке, напряжение и сила тока в которой соответствуют указанным на маркировке. Заземленная сетевая розетка должна быть установлена в легко доступном месте рядом с устройством. Запрещается подключать данное устройство к сети через преобразователи энергии, трансформаторы или удлинители.
 - ОПАСНОСТЬ ВОЗГОРАНИЯ — ЗАПРЕЩАЕТСЯ измельчать поздравительные открытки со звуковыми микросхемами или батарейками.
 - Использовать только в помещении.
 - Отключайте измельчитель от розетки перед чисткой и обслуживанием.

ОСНОВНЫЕ ОПЕРАЦИИ, ВЫПОЛНЯЕМЫЕ ИЗМЕЛЬЧИТЕЛЕМ

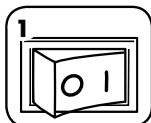

Включите устройство в сеть и установите выключатель питания в положение ВКЛ. (I).

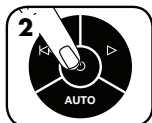

Нажмите (I) ВКЛ., чтобы включить устройство



Вставьте бумагу/карту прямо в загрузочный проем и отпустите



Удерживая компакт-диск/карту за край, вставьте его/ее в центр загрузочного проема и отпустите



После завершения измельчения верните выключатель в положение ВЫКЛ. (O)



Не совершайте никаких действий, и через 2 минуты бездействия измельчитель автоматически перейдет в режим ожидания

ДОПОЛНИТЕЛЬНЫЕ ВОЗМОЖНОСТИ УСТРОЙСТВА



100% JAM PROOF

Система защиты от застревания
Устраняет заторы и позволяет справляться с большими нагрузками.



SAFESENSE TECHNOLOGY®

Запатентованная технология SafeSense®
Немедленно останавливает работу измельчителя, если руки оператора касаются проема для загрузки бумаги.



ENERGY SAVINGS SYSTEM™

Система энергосбережения
100% эффективность использования энергии – во время работы и после.



100% JAM PROOF

РАБОТА СИСТЕМЫ ЗАЩИТЫ ОТ ЗАСТРЕВАНИЯ*

Устраняет застревание бумаги и позволяет справляться с большими нагрузками.

Усовершенствованная система защиты от застревания с помощью электронного устройства измеряет толщину бумаги для предотвращения ее застревания:

①

ЗАГОРАЕТСЯ КРАСНЫЙ ИНДИКАТОР: было загружено слишком много бумаги.

②

Уберите несколько листов, пока не перестанет гореть красный индикатор.

③

Продолжайте измельчение, на 100% защищенное от застревания



ЗАГОРАЕТСЯ ЖЕЛТЫЙ ИНДИКАТОР: оптимальная производительность.

ЗАГОРАЕТСЯ ЗЕЛЕНЫЙ ИНДИКАТОР: можно добавить больше бумаги.

В случае неправильной загрузки бумаги:

Все индикаторы загорятся, и измельчитель остановится на 3–6 секунд.

После завершения автоматической корректировки подождите, пока индикаторы не перестанут мигать. Измельчение продолжится в обычном режиме.

Если значок  загорится после того, как направление движения бумаги было изменено, нажмите кнопку «Реверс» и уберите бумагу. В противном случае измельчение продолжится в обычном режиме.

* 100-процентная защита от застревания при эксплуатации в соответствии с руководством пользователя



SAFESENSE TECHNOLOGY®

РАБОТА ТЕХНОЛОГИИ SAFESENSE®

Немедленно останавливает работу измельчителя, если руки оператора касаются проема для загрузки бумаги.

УСТАНОВКА И ТЕСТИРОВАНИЕ



Включите измельчитель с помощью кнопки ВКЛ. (I), чтобы активировать функцию SafeSense®



Прикоснитесь к контрольной поверхности и проследите, чтобы загорелся индикатор функции SafeSense®



Это означает, что функция SafeSense® активирована и работает нормально



Если удерживать руку в области SafeSense® в течение более 3 секунд, измельчитель будет отключен



ENERGY SAVINGS SYSTEM™

СИСТЕМА ЭНЕРГОСБЕРЕЖЕНИЯ

100% эффективность использования энергии – во время работы и после.

- Четырехступенчатая система энергосбережения: энергосберегающая электроника, предотвращение затора бумаги, режим ожидания и спящий режим.
- Спящий режим отключает уничтожитель после 2-х минут простоя.

В РЕЖИМЕ ОЖИДАНИЯ

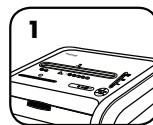

В режиме ожидания

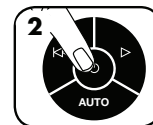

Чтобы выйти из режима ожидания, коснитесь панели управления



вставьте бумагу

ТЕХНИЧЕСКОЕ ОБСЛУЖИВАНИЕ УСТРОЙСТВА

ЧИСТКА ИНФРАКРАСНЫХ ДАТЧИКОВ АВТОЗАПУСКА

Конструкция датчиков обнаружения бумаги позволяет использовать оборудование без необходимости их технического обслуживания. Однако в редких случаях датчики могут блокироваться бумажной пылью, в результате чего двигатель продолжает работать, даже если в устройстве нет бумаги.

(Примечание. Оба датчика обнаружения бумаги расположены в центре загрузочного проема для бумаги).

ЧИСТКА ДАТЧИКОВ



1
Выключите
измельчитель и
отключите шнур
питания от сети



2
Определите
местоположение
инфракрасного
датчика автозапуска

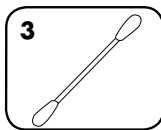

3
Опустите ватный
тампон в спирт для
очистки

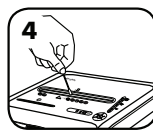

4
С помощью ватного
тампона удалите
загрязнения с датчиков
обнаружения бумаги

СМАЗКА ИЗМЕЛЬЧИТЕЛЯ

Для наиболее качественной работы любого измельчителя с микрорезкой необходима смазка. Если масло в системе отсутствует, производительность устройства падает, оно издает резкий шум при работе и в конце концов может прекратить работать. Во избежание этих проблем рекомендуем смазывать измельчитель каждый раз при опустошении контейнера для отходов.

ВЫПОЛНИТЕ СЛЕДУЮЩИЕ ПРОЦЕДУРЫ СМАЗКИ И ПОВТОРИТЕ ИХ ДВАЖДЫ

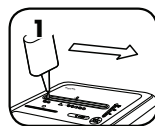

* Нанесите слой масла
по всему загрузочному
проему

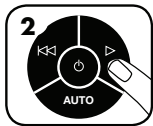

2
Нажмите и удерживайте кнопку
«Вперед» (▶) 2–3 секунды

ВНИМАНИЕ

* Используйте только неаэрозольное растительное масло в масленке с длинным носиком, например Fellowes 35250.



ПОИСК И УСТРАНЕНИЕ НЕИСПРАВНОСТЕЙ



Контейнер открыт: Если открыт контейнер, то измельчитель не будет работать. Если индикатор горит, то для возобновления измельчения потребуется закрыть контейнер.



Контейнер заполнен: Индикатор горит, когда контейнер для отходов заполнен и его необходимо опорожнить. Используйте мешок для отходов Fellowes 36054.



Удалить бумагу: Если горит этот индикатор, нажмите кнопку «Реверс» (◀◀) и удалите бумагу. Уменьшите количество бумаги до допустимого и снова загрузите ее в загрузочный проем.



Индикатор SafeSense®: Если руки оператора находятся слишком близко к проему для загрузки бумаги, загорается индикатор SafeSense®, а измельчитель прекращает работу. Если функция SafeSense® остается активной в течение 3 секунд, измельчитель автоматически отключается, и для возобновления измельчения пользователю нужно нажать кнопку питания на панели управления.

Цикл самоочистки: Периодически измельчитель меняет направление движения вперед-назад в течение 3-6 секунд.

ОГРАНИЧЕННАЯ ГАРАНТИЯ НА ИЗДЕЛИЕ

Ограниченная гарантия. Компания Fellowes, Inc. ("Fellowes") гарантирует отсутствие дефектов материалов и производственных дефектов деталей устройства и предоставляет обслуживание и техническую поддержку на протяжении 2 лет со дня его приобретения первоначальным покупателем. Компания Fellowes, Inc. ("Fellowes") гарантирует отсутствие дефектов материалов и производственных дефектов режущих ножей устройства на протяжении 7 лет со дня его приобретения первоначальным покупателем. Если в течение гарантийного срока будет обнаружен дефект какой-либо детали, вы имеете право только и исключительно на ремонт или замену дефектной детали по усмотрению и за счет компании Fellowes. Данная гарантия не распространяется на случаи неправильной эксплуатации, неправильного обращения, несоблюдения эксплуатационных норм, эксплуатации измельчителя при ненадлежащих параметрах электропитания (отличных от указанных на этикетке), а также несанкционированного ремонта. Компания Fellowes оставляет за собой право взыскивать с покупателей любые дополнительные расходы, понесенные ею

в связи с предоставлением запчастей или услуг за пределами страны первоначальной продажи измельчителя авторизованным дилером компании. НАСТОЯЩИЙ ДОКУМЕНТ ОГРАНИЧИВАЕТ ДЕЙСТВИЕ ЛЮБОЙ ПОДРАЗУМЕВАЕМОЙ ГАРАНТИИ, В ТОМ ЧИСЛЕ ГАРАНТИИ ТОВАРНОГО СОСТОЯНИЯ ИЛИ ПРИГОДНОСТИ ДЛЯ ИСПОЛЬЗОВАНИЯ В ОПРЕДЕЛЕННЫХ ЦЕЛЯХ, УКАЗАННЫМ ВЫШЕ СООТВЕТСТВУЮЩИМ ГАРАНТИЙНЫМ СРОКОМ. Компания Fellowes ни при каких обстоятельствах не несет ответственности ни за какой косвенный или случайный ущерб, связанный с данным изделием. Данная гарантия дает вам определенные юридические права. Продолжительность и условия данной гарантии действительны по всему миру, кроме тех стран, где местное законодательство может налагать иные ограничения или условия. Для получения более подробной информации или обслуживания по данной гарантии обратитесь к нам или к обслуживающему вас дилеру.

УПАКОВКА СОДЕРЖИТ

1 x Уничтожитель документов Fellowes

1 x Руководство пользователя

1 x Образец масла для смазки ножей уничтожителя документов (только для моделей с перекрестной и микро резкой)

1 уп. x Образец мешков для отходов

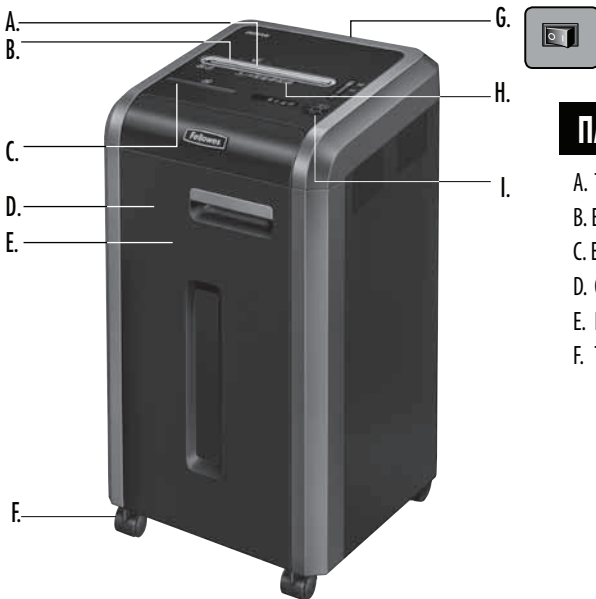

ΠΛΗΚΤΡΟ

- A. Τεχνολογία SafeSense®
B. Είσοδος για χαρτί/κάρτες
C. Είσοδος CD
D. Θύρα
E. Καλάθι
F. Τροχοί (4)

- G. Διακόπτης αποσύνδεσης ρεύματος
○ 1. OFF (Κλειστό)
I 2. ON (Ανοιχτό)
H. Δείτε τις οδηγίες ασφαλείας

- I. Πίνακας ελέγχου και λυχνίες LED

- ⏪ 1. Αναστροφή
⏻ 2. ON/OFF
▶ 3. Προς τα εμπρός
4. Αυτόματη (Auto)
🚪 5. Ανοιχτή θύρα (κόκκινο)
🗑️ 6. Δοχείο γεμάτο (κόκκινο)
🗑️ 7. Αφαιρέστε το χαρτί (κόκκινο)
⚠️ 8. Ένδειξη SafeSense® (κίτρινο)

ΔΥΝΑΤΟΤΗΤΕΣ

Καταστρέφει: Χαρτί, πλαστικές πιστωτικές κάρτες, CD / DVD, συρραπτήρες μικρούς συνδετήρες χαρτιού και διαφημιστικά φυλλάδια

Δεν καταστρέφει: Αυτοκόλλητες ετικέτες, συνεχές χαρτί, διαφάνειες, εφημερίδες, χαρτόνια, μεγάλους συνδετήρες εντύπων, φακέλους εγγράφων, ακτινογραφίες ή πλαστικά εκτός από αυτά που αναφέρονται παραπάνω

Μέγεθος χαρτιού προς καταστροφή:

Μικρο-κοπή 2 mm x 12 mm

Μέγιστη δυνατότητα:

Χαρτί ανά πέρασμα, χαρτί 70g	18*
Χαρτί ανά πέρασμα, χαρτί 80g	16*
CD/κάρτες ανά πέρασμα.....	1*
Πλάτος εισόδου χαρτιού.....	240 mm

*A4 χαρτί σε τάση 220-240V, 50 Hz, 4 Amps. Βαρύτερο χαρτί, υγρασία ή τάση διαφορετική από την καθορισμένη μπορούν να μειώσουν τις δυνατότητες κοπής. Μέγιστη συνιστώμενη καθημερινή χρήση: 4.400 φύλλα, 200 πιστωτικές κάρτες, 10 CD.

Οι καταστροφείς Fellowes SafeSense® είναι σχεδιασμένοι να λειτουργούν σε περιβάλλον γραφείου με θερμοκρασία από 10 έως 26 βαθμούς Κελσίου και σχετική υγρασία 40 - 80%.

⚠️ ΠΡΟΕΙΔΟΠΟΙΗΣΗ: ΣΗΜΑΝΤΙΚΕΣ ΟΔΗΓΙΕΣ ΑΣΦΑΛΕΙΑΣ — Διαβάστε πριν από τη χρήση!

- Οι απαιτήσεις λειτουργίας, συντήρησης και επισκευών καλύπτονται στο εγχειρίδιο οδηγιών. Διαβάστε ολόκληρο το εγχειρίδιο οδηγιών πριν τον χειρισμό του καταστροφέα.
- Διατηρείτε τον καταστροφέα μακριά από παιδιά και κατοικίδια ζώα. Διατηρείτε τα χέρια σας μακριά από την είσοδο χαρτιού. Να απενεργοποιείτε πάντα τον καταστροφέα ή να τον αποσυνδέετε από την πρίζα όταν δεν τον χρησιμοποιείτε.
- Διατηρείτε ξένα αντικείμενα – γάντια, κοσμήματα, ρούχα, μαλλιά, κ.λπ. – μακριά από οποιαδήποτε ανοίγματα του καταστροφέα εγγράφων. Εάν κάποιο αντικείμενο εισέλθει στο επάνω άνοιγμα, θέστε τον διακόπτη στη θέση Αναστροφής (⏪) για να βγει το αντικείμενο.
- ΜΗΝ χρησιμοποιείτε αεροζόλ, προϊόντα με βάση το πετρέλαιο ή λιπαντικά με αεροζόλ στον καταστροφέα ή κοντά σε αυτόν. ΜΗΝ ΧΡΗΣΙΜΟΠΟΙΕΙΤΕ “ΣΥΜΠΙΕΣΜΕΝΟ ΑΕΡΑ” Ή “ΣΠΡΕΙ ΠΕΠΙΕΣΜΕΝΟΥ ΑΕΡΑ” ΣΤΟΝ ΚΑΤΑΣΤΡΟΦΕΑ. Ατμίο από προωθητικά και λιπαντικά με βάση το πετρέλαιο μπορεί να αναφλεχθούν προκαλώντας σοβαρούς τραυματισμούς.
- Μην χρησιμοποιείτε τον καταστροφέα αν έχει πάθει ζημιά ή αν είναι ελαττωματικός. Μην αποσυναρμολογείτε τον καταστροφέα. Μην τοποθετείτε τον καταστροφέα κοντά ή πάνω από πηγή θερμότητας ή νερού.
- Αυτός ο καταστροφέας διαθέτει Διακόπτη αποσύνδεσης ρεύματος (G), ο οποίος πρέπει να είναι στη θέση ΑΝΟΙΚΤΟ (I) για να λειτουργεί ο καταστροφέας. Σε περίπτωση ανάγκης, γυρίστε τον διακόπτη στη θέση ΚΛΕΙΣΤΟ (O). Με αυτήν την ενέργεια διακόπτεται αμέσως η λειτουργία του καταστροφέα.
- Αποφεύγετε την επαφή με τις εκτεθειμένες λεπίδες κοπής κάτω από την κεφαλή του καταστροφέα.
- Χρησιμοποιείτε μόνο την καθορισμένη είσοδο για CD/κάρτες. Διατηρείτε τα δάκτυλά σας μακριά από την είσοδο του χαρτιού.
- Μην βάζετε άλλα αντικείμενα στην είσοδο χαρτιού.
- Ο καταστροφέας πρέπει να συνδέεται σε μια πρίζα του τοίχου ή σε υποδοχή που παρέχει την τάση και ένταση ρεύματος που καθορίζονται στην πινακίδα. Η πρίζα ή υποδοχή πρέπει να είναι εγκατεστημένη κοντά στον εξοπλισμό και να είναι εύκολα προσβάσιμη. Δεν πρέπει να χρησιμοποιούνται μετατροπείς ηλεκτρικής ενέργειας, μετασχηματιστές ή καλώδια επέκτασης με αυτό το προϊόν.
- ΚΙΝΔΥΝΟΣ ΦΟΤΙΑΣ – ΜΗΝ καταστρέψετε ευαχέτριες κάρτες με ηλεκτρονικά κυκλώματα ήχου ή μπαταρίες.
- Για χρήση μόνο σε εσωτερικούς χώρους.
- Αποσυνδέστε τον καταστροφέα πριν τον καθαρισμό ή τη συντήρηση.

ΒΑΣΙΚΗ ΛΕΙΤΟΥΡΓΙΑ ΚΑΤΑΣΤΡΟΦΗΣ

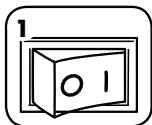

Συνδέστε το καλώδιο ρεύματος και γυρίστε τον διακόπτη απουσύνδεσης ρεύματος στην θέση ON (I)

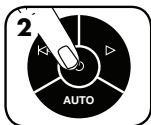

Πιέστε (ON) (Ανοικτό) για ενεργοποίηση.



Τροφοδοτήστε το χαρτί / κάρτα ίσια στην είσοδο χαρτιού και αφήστε τα

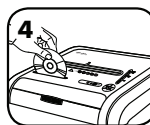

Κρατήστε το CD/την κάρτα από την άκρη, τροφοδοτήστε τα στο κέντρο της εισόδου και αφήστε τα



Όταν τελειώσετε την καταστροφή, βάλτε το διακόπτη στην κλειστή θέση ΚΛΕΙΣΤΟ (O)



Μην κάνετε τίποτα και ο καταστροφέας θα μπει αυτόματα σε κατάσταση αναμονής (sleep mode) μετά από 2 λεπτά αδράνειας

ΠΡΟΗΓΜΕΝΕΣ ΔΥΝΑΤΟΤΗΤΕΣ ΤΟΥ ΠΡΟΪΟΝΤΟΣ



100% JAM PROOF

Σύστημα προστασίας από εμπλοκές
Εξαλείφει τις εμπλοκές του χαρτιού και αυξάνει την ισχύ σε βαριές εργασίες.



SAFESENSE TECHNOLOGY

Τεχνολογία SafeSense®
Σταματά αμέσως τον καταστροφέα όταν τα χέρια αγγίζουν το άνοιγμα εισόδου του χαρτιού.



ENERGY SAVINGS SYSTEM™

Σύστημα εξοικονόμησης ενέργειας
Βέλτιστη εξοικονόμηση ενέργειας του χρόνου λειτουργίας κατά 100%, τόσο κατά τη χρήση όσο και μετά τη χρήση.



100% JAM PROOF

ΛΕΙΤΟΥΡΓΙΑ ΣΥΣΤΗΜΑΤΟΣ ΠΡΟΣΤΑΣΙΑΣ ΑΠΟ ΕΜΠΛΟΚΕΣ*

Εξαλείφει τις εμπλοκές του χαρτιού και αυξάνει την ισχύ σε βαριές εργασίες.

① Προηγμένη αποτροπή εμπλοκών - Μετρά ηλεκτρονικά το πάχος του χαρτιού για την αποτροπή εμπλοκών χαρτιού:

②

③

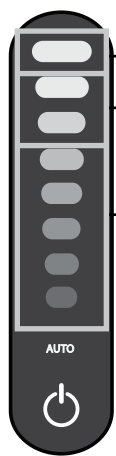

Έως το ΚΟΚΚΙΝΟ: Έχουν εισαχθεί υπερβολικά πολλά φύλλα χαρτιού.

Έως το ΚΙΤΡΙΝΟ: Παραγωγικότητα στο μέγιστο.

Έως το ΠΡΑΣΙΝΟ: Μπορούν να προστεθούν επιπλέον φύλλα.

Εάν παρουσιαστεί σφάλμα τροφοδοσίας χαρτιού:

Θα ανάψουν όλες οι ενδείξεις και ο καταστροφέας θα παύσει να λειτουργεί για 3-6 δευτερόλεπτα

Αφαιρέστε αρκετά φύλλα χαρτιού έως ότου η ένδειξη να είναι κάτω από το κόκκινο χρώμα.

Περιμένετε να σταματήσουν να αναβοσβήνουν οι λαχνίς μετά την ολοκλήρωση της αυτόματης διόρθωσης. Θα συνεχιστεί η κανονική καταστροφή.

Συνεχίστε την 100% χωρίς εμπλοκή καταστροφή



Εάν ανάψει το  μετά την αντιτροπή του χαρτιού, πιέστε reverse (αντιστροφή) και αφαιρέστε το χαρτί. Διαφορετικά, θα συνεχιστεί η κανονική καταστροφή.

*100% προστασία από εμπλοκές όταν χρησιμοποιείται σύμφωνα με το εγχειρίδιο χρήστη



SAFESENSE TECHNOLOGY

ΛΕΙΤΟΥΡΓΙΑ ΤΗΣ ΤΕΧΝΟΛΟΓΙΑΣ SAFESENSE®

Σταματά αμέσως τον καταστροφέα όταν τα χέρια αγγίζουν το άνοιγμα εισόδου του χαρτιού.

ΡΥΘΜΙΣΗ ΚΑΙ ΔΟΚΙΜΗ

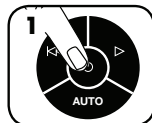

Ενεργοποιήστε τον καταστροφέα (θέση ON) (ON) για να ενεργοποιήσετε το SafeSense®



Αγγίξτε την περιοχή δοκιμής και δείτε αν ανάβει η ένδειξη SafeSense®

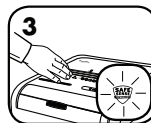

Το SafeSense® είναι ενεργό και λειτουργεί κανονικά



Εάν διατηρηθεί το χέρι σας στην περιοχή εντοπισμού του SafeSense® για περισσότερα από 3 δευτερόλεπτα, ο καταστροφέας εγγράφων θα απενεργοποιηθεί



ENERGY SAVINGS SYSTEM™

ΣΥΣΤΗΜΑ ΕΞΟΙΚΟΝΟΜΗΣΗΣ ΕΝΕΡΓΕΙΑΣ

Βέλτιστη εξοικονόμηση ενέργειας του χρόνου λειτουργίας κατά 100%, τόσο κατά τη χρήση όσο και μετά τη χρήση.

- Εξοικονομεί ενέργεια με τέσσερις τρόπους: ηλεκτρονικά στοιχεία χαμηλής κατανάλωσης, μηχανισμός αποτροπής εμπλοκών, κατάσταση αναμονής και κατάσταση αναστολής λειτουργίας.
- Η κατάσταση αναστολής λειτουργίας κλείνει τον καταστροφέα μετά από 2 λεπτά αδράνειας.

ΟΤΑΝ ΤΟ ΜΗΧΑΝΗΜΑ ΕΙΝΑΙ ΣΕ ΚΑΤΑΣΤΑΣΗ ΑΝΑΜΟΝΗΣ (SLEEP MODE)



Σε κατάσταση αναμονής (Sleep Mode)

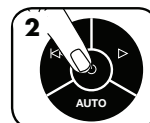

Για έξοδο από την κατάσταση αναμονής, αγγίξτε τον πίνακα ελέγχου



Εισάγετε το χαρτί

ΣΥΝΤΗΡΗΣΗ ΠΡΟΙΟΝΤΟΣ

ΚΑΘΑΡΙΣΜΟΣ ΥΠΕΡΥΘΡΩΝ ΑΙΣΘΗΤΗΡΩΝ ΑΥΤΟΜΑΤΗΣ ΕΚΚΙΝΗΣΗΣ

Οι αισθητήρες ανίχνευσης χαρτιού έχουν σχεδιαστεί για λειτουργία χωρίς συντήρηση. Ωστόσο, σε σπάνιες περιπτώσεις, οι αισθητήρες μπορεί να αποφραχτούν λόγω της σκόνης του χαρτιού που προκαλεί τη λειτουργία του μοτέρ ακόμα κι αν δεν υπάρχει χαρτί.

(Σημείωση: υπάρχουν δύο αισθητήρες χαρτιού στο κέντρο της εισόδου χαρτιού).

ΚΑΘΑΡΙΣΜΟΣ ΤΩΝ ΑΙΣΘΗΤΗΡΩΝ



1 Κλείστε και αποσυνδέστε από την πρίζα τον καταστροφέα

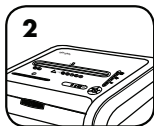

2 Εντοπίστε τον υπέρυθρο αισθητήρα αυτόματης εκκίνησης

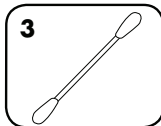

3 Βουτήξτε βαμβάκι σε οινόπνευμα

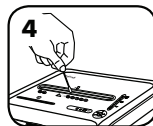

4 Χρησιμοποιώντας το βαμβάκι, σκουπίστε όλους τους ρύπους από τους αισθητήρες χαρτιού

ΛΙΠΑΝΣΗ ΤΟΥ ΚΑΤΑΣΤΡΟΦΕΑ



Όλες οι κεφαλές μικρο-κοπής του καταστροφέα χρειάζονται λάδι για κορυφαία απόδοση. Σε περίπτωση έλλειψης λαδιού, το μηχάνημα ενδέχεται να παρουσιάσει μειωμένη απόδοση φύλλων, ενοχλητικό θόρυβο κατά την καταστροφή και τελικά μπορεί να σταματήσει να λειτουργεί. Για την αποφυγή αυτών των προβλημάτων, σας συνιστούμε να λιπαίνετε τον καταστροφέα κάθε φορά που αδειάζετε τον κάδο απορριμμάτων.

ΑΚΟΛΟΥΘΗΣΤΕ ΤΗΝ ΠΑΡΑΚΑΤΩ ΔΙΑΔΙΚΑΣΙΑ ΛΙΠΑΝΣΗΣ ΚΑΙ ΕΠΑΝΑΛΑΒΕΤΕ ΔΥΟ ΦΟΡΕΣ

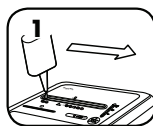

*Επαλείψτε λιπαντικό στην είσοδο

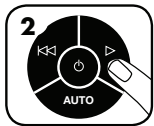

2 Πιέστε και κρατήστε πιεσμένο το κουμπί εμπρόσθιας κίνησης (▶) για 2-3 δευτερόλεπτα



ΠΡΟΣΟΧΗ

*Να χρησιμοποιείτε μόνο λιπαντικό φυτικής βάσης, όχι σε μορφή αεροζόλ, σε δοχείο με μακρύ ακροφύσιο, όπως το Fellowes 35250



ΕΠΙΛΥΣΗ ΠΡΟΒΛΗΜΑΤΩΝ



Δείκτης ανοικτής θύρας: Ο καταστροφέας δεν θα λειτουργήσει εάν έχει ανοίξει η θύρα του ερμαρίου. Όταν ανάψει, κλείστε τη θύρα για να συνεχίσετε την καταστροφή.



Δείκτης γεμάτου καλάθι απορριμμάτων: Όταν ανάψει, το καλάθι απορριμμάτων είναι γεμάτο και πρέπει να αδειάζει. Χρησιμοποιήστε τη σακούλα απορριμμάτων της Fellowes με κωδικό 36054.



Δείκτης αφαίρεσης χαρτιού: Όταν ανάψει, πιάστε το κουμπί αναστροφής (◀◀) και αφαιρέστε το χαρτί. Μειώστε την ποσότητα χαρτιού σε αποδεκτό επίπεδο και τροφοδοτήστε πάλι χαρτί στην είσοδο χαρτιού.



Ένδειξη SafeSense®: Εάν τα χέρια σας είναι πολύ κοντά στην είσοδο του χαρτιού, θα ανάψει η ένδειξη SafeSense® και ο καταστροφέας θα σταματήσει την καταστροφή χαρτιού. Εάν η λειτουργία SafeSense® είναι ενεργή για 3 δευτερόλεπτα, ο καταστροφέας θα σταματήσει να λειτουργεί και πρέπει να πιέσετε το κουμπί ισχύος στον πίνακα ελέγχου για να συνεχίσετε την καταστροφή.

Κύκλος αυτο-καθαρισμού: Ο καταστροφέας πραγματοποιεί κατά περιόδους κύκλους εμπρόσθιας και αντίστροφης κίνησης που διαρκούν 3-6 δευτερόλεπτα.

ΠΕΡΙΟΡΙΣΜΕΝΗ ΕΓΓΥΗΣΗ ΤΟΥ ΠΡΟΙΟΝΤΟΣ

Περιορισμένη Εγγύηση: Η εταιρία Fellowes, Inc. («Fellowes») εγγυάται ότι τα εξαρτήματα του μηχανήματος δεν έχουν ελαττώματα σε υλικά και εργατικά και παρέχει συντήρηση και υποστήριξη για 2 έτη από την ημερομηνία αγοράς από τον αρχικό αγοραστή. Η εταιρία Fellowes εγγυάται ότι οι λεπίδες κοπής του μηχανήματος δεν θα παρουσιάσουν ελαττώματα σε υλικά και εργατικά για 7 έτη από την ημερομηνία αγοράς από τον αρχικό αγοραστή. Εάν παρουσιαστεί ελάττωμα σε οποιοδήποτε εξάρτημα κατά την περίοδο εγγύησης, η μόνη και αποκλειστική σας αποκατάσταση θα είναι η επισκευή ή η αντικατάσταση, κατά την επιλογή και με έξοδα της Fellowes, του ελαττωματικού εξαρτήματος. Αυτή η εγγύηση δεν ισχύει σε περιπτώσεις κακομεταχείρισης, ακατάλληλου χειρισμού, μη συμμόρφωσης με τα πρότυπα χρήσης του προϊόντος, λειτουργίας του καταστροφεία με τη χρήση ακατάλληλης ηλεκτρικής τροφοδοσίας (εκτός από αυτήν που αναφέρεται στην ετικέτα) ή μη εξουσιοδοτημένων επισκευών. Η Fellowes διατηρεί το δικαίωμα να χρεώσει τους πελάτες για οποιαδήποτε πρόσθετα κόστη στα οποία υποβάλλεται η Fellowes για να παρέχει εξαρτήματα ή

υπηρεσίες εκτός της χώρας στην οποία πωλήθηκε αρχικά ο καταστροφείας από έναν εξουσιοδοτημένο μεταπωλητή. ΟΠΟΙΑΔΗΠΟΤΕ ΥΠΟΝΟΟΥΜΕΝΗ ΕΓΓΥΗΣΗ, ΣΥΜΠΕΡΙΛΑΜΒΑΝΟΜΕΝΩΝ ΕΓΓΥΗΣΕΩΝ ΕΜΠΟΡΕΥΣΙΜΟΤΗΤΑΣ Ή ΚΑΤΑΛΛΗΛΟΤΗΤΑΣ ΓΙΑ ΣΥΓΚΕΚΡΙΜΕΝΟ ΣΚΟΠΟ, ΠΕΡΙΟΡΙΖΕΤΑΙ ΔΙΑ ΤΟΥ ΠΑΡΟΝΤΟΣ ΣΕ ΔΙΑΡΚΕΙΑ ΙΣΗ ΜΕ ΤΗΝ ΑΝΑΛΟΓΗ ΔΙΑΡΚΕΙΑ ΕΓΓΥΗΣΗΣ ΠΟΥ ΑΝΑΦΕΡΕΤΑΙ ΠΑΡΑΠΑΝΩ. Η εταιρία Fellowes δεν θα είναι σε καμία περίπτωση υπεύθυνη για οποιοσδήποτε συνεπαγόμενος ή συμπτωματικός ζημίες αποδοτέες σε αυτό το προϊόν. Αυτή η εγγύηση σας δίνει συγκεκριμένα νομικά δικαιώματα. Η διάρκεια, οι όροι και οι προϋποθέσεις αυτής της εγγύησης ισχύουν σε παγκόσμιο επίπεδο, εκτός από τις περιπτώσεις στις οποίες μπορεί να απαιτούνται από την τοπική νομοθεσία συγκεκριμένοι περιορισμοί ή ειδικές απαγορεύσεις ή προϋποθέσεις. Για περισσότερες λεπτομέρειες ή για να λάβετε συντήρηση/επιδιόρθωση με βάση αυτή την εγγύηση, παρακαλείσθε να επικοινωνήσετε μαζί μας ή με τον αντιπρόσωπο της περιοχής σας.

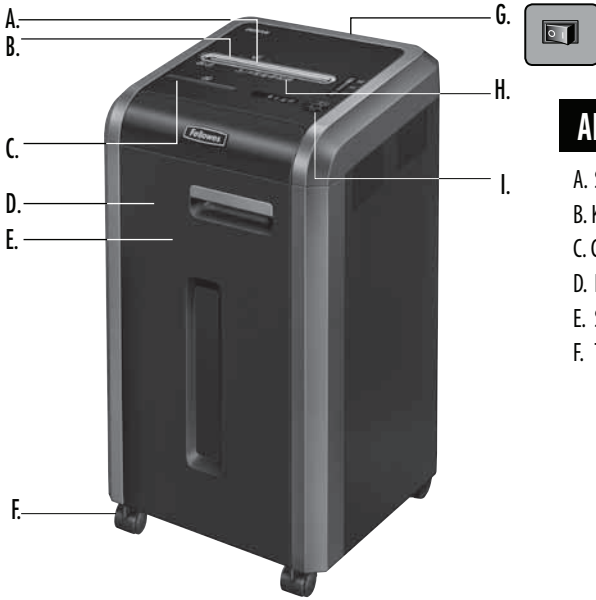

ANAHTAR

- | | | |
|---------------------------|------------------------------|------------------------------------|
| A. SafeSense® Teknolojisi | G. Güç kesme anahtarı | I. Kumanda Paneli ve LED'ler |
| B. Kağıt/kart girişi | ○ 1. KAPALI | ◀◀ 1. Geri |
| C. CD girişi | I 2. AÇIK | ⏻ 2. AÇIK/KAPALI |
| D. Kapa | H. Güvenlik talimatına bakın | ▶ 3. İleri |
| E. Sepet | | 4. Otomatik |
| F. Tekerlekler (4) | | 🗑️ 5. Kapak açık (kırmızı) |
| | | 🗑️ 6. Hazne dolu (kırmızı) |
| | | 🏠 7. Kağıdı çıkart (kırmızı) |
| | | 🛡️ 8. SafeSense® göstergesi (sarı) |

KAPASİTESİ

İmha edebildikleri: Kağıt, plastik kredi kartları, CD/DVD, zımba telleri, küçük ataşlar ve istenmeyen posta

İmha edemedikleri: Yapışkan etiketler, sürekli form kağıtları, tepegöz asetatları, gazete, mukavva, büyük ataşlar, dosyalar, röntgen filmleri ya da yukarıda belirtilenlerin dışındaki plastik materyaller

İmha edilmiş kağıt boyutları:

Mikro-Kesim 2 mm x 12 mm

Maksimum:

Geçiş başına sayfa sayısı, 70 g kağıt 18*
Geçiş başına sayfa sayısı, 80 g kağıt 16*
Geçiş başına CD/Kart sayısı 1*
Kağıt girişi genişliği 240 mm

*220-240V, 50 Hz, 4 Amp ile A4 kağıt; nemli ortamlarda veya daha ağır kağıt ya da belirtilen voltajdan başkasının kullanılması halinde kapasite düşebilir. Önerilen maksimum günlük kullanım oranları: 4400 sayfa; 200 kredi kartı; 10 CD.

Fellowes SafeSense® öğütme makineleri, 10 – 26 santigrat derece ve %40 – %80 bağıl nem koşullarındaki ev ve büro ortamlarında çalıştırılmak üzere tasarlanmıştır.

⚠️ UYARI: ÖNEMLİ GÜVENLİK TALİMATI — Kullanmadan Önce Okuyun!

- Çalıştırma, bakım ve servis gereksinimleri talimat kılavuzundadır. Makineyi çalıştırmadan önce talimat kılavuzunun tamamını okuyun.
- Çocuklardan ve ev hayvanlarından uzak tutun. Ellerinizi kağıt girişinden uzak tutun. Kullanılmadığı zaman daima kapatın ya da fişi prizden çekin.
- Eldiven, mücevherat, giysi, saç vb. yabancı cisimleri öğütücü girişlerinden uzak tutun. Cisim üst girişten girerse, cihazı Geri (◀◀) konuma getirip cismi çıkarın.
- Öğütücünün üzerinde veya yakınında hiçbir zaman aerosol ürünü, petrol bazlı ya da aerosol yağ kullanmayın. ÖĞÜTÜCÜ ÜZERİNDE ASLA "METAL KUTUDA BASINÇLI HAVA"YA DA "HAVALI TOZ ALICI" KULLANMAYIN. Yakıt ve petrol bazlı yağ buharları alev alarak ciddi yaralanmaya neden olabilir.
- Hasarlı ya da kusurlu ise kullanmayın. Öğütücüyü sökmeyin. Isı ya da su kaynağının üzerine ya da yakınlarına yerleştirmeyin.

- Bu makinede, öğütücünün çalışması için AÇIK (I) konuma getirilmesi gereken bir Güç Kesme Anahtarı (G) vardır. Acil bir durumda, anahtarı KAPALI (O) konuma götürün. Bu işlem, makineyi derhal durdurur.
- Öğütücü başlığının altında açıkta bulunan bıçaklarla temastan sakının.
- CD'ler/kredi kartları için sadece belirtilen girişi kullanın. Parmağınızı CD girişinden uzak tutun.
- Kağıt girişine yabancı maddeler yerleştirmeyin.
- Öğütücü, etikette belirtilen voltaj ve amperaja uygun doğru topraklanmış bir elektrik prizine takılmalıdır. Topraklı priz, ekipmana yakın ve kolayca erişilebilir olmalıdır. Bu ürünle birlikte enerji dönüştürücüleri, transformatörler veya uzatma kordonları kullanılmamalıdır.
- YANGIN TEHLİKESİ – Ses çipi veya pil içeren tebrik kartlarını ÖĞÜTMEYİN.
- Sadece iç mekanlarda kullanım içindir.
- Temizleme veya servis işlemlerinden önce öğütücünün fişini prizden çekin.

TEMEL ÖĞÜTME İŞLEMİ



Makinenin fişini prize takıp, güç kesme anahtarını AÇIK (I) konuma getirin.



Harekete geçirmek için (AÇIK) tuşuna basın



Kağıdı/kredi kartını düz olarak girişine yerleştirip serbest bırakın.

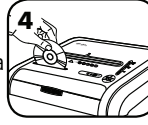

CD'yi/kredi kartını kenarından tutup girişin ortasına yerleştirin ve serbest bırakın



Öğütme işlemi bittiğinde KAPALI (C) konuma getirin



Hiçbir şey yapmayın; 2 dakikalık hareketsizlikten sonra makine otomatik olarak uyku moduna girer

ÜRÜNÜN İLERİ ÖZELLİKLERİ



100% JAM PROOF

Sıkışmayı Önleyici Sistem
Sıkışmaları giderir ve zor maddeleri kuvvetle öğütür.



SAFESENSE TECHNOLOGY®

Patentli SafeSense® Teknolojisi
Eller kağıt girişine temas ettiğinde öğütme işlemini derhal durdurur.



ENERGY SAVINGS SYSTEM™

Enerji tasarruf sistemi
Gerek kullanım sırasında, gerekse kullanım dışında – her zaman optimum enerji verimliliği.



100% JAM PROOF

SIKIŞMAYI ÖNLEME SİSTEMİNİN ÇALIŞMASI*
Kağıt sıkışmalarını giderir ve zor maddeleri kuvvetle öğütür.

1 Gelişmiş Sıkışmayı Önleme Sistemi- Kağıt sıkışmalarını önlemek için kağıt kalınlığını otomatik olarak ölçer:

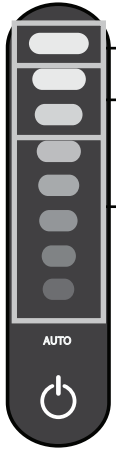

KIRMIZI ışığa kadar: Çok fazla sayıda kağıt yerleştirilmiştir.

SARI ışığa kadar: Üretkenlik optimize edilmiştir.

YEŞİL ışığa kadar: Daha fazla sayfa eklenebilir.

Yanlış besleme halinde:

Tüm göstergeler yanar ve makine 3-6 saniye duraklar

2

Gösterge kırmızının altına düşene kadar birkaç sayfayı geri alın.

3

Otomatik düzeltme tamamlandıktan sonra yanıp sönmeyen durmasını bekleyin. Normal öğütme devam eder.

3

100% Sıkışmasız Öğütmeye devam edin

100% JAM PROOF

Kağıt geri verildikten sonra yanarsa, geri tuşuna basıp kağıdı çıkartın. Yoksa, normal öğütme devam eder.

*Kullanma kılavuzuna göre kullanıldığında %100 Sıkışmaz



SAFESENSE TECHNOLOGY®

SAFESENSE® TEKNOLOJİSİNİN ÇALIŞMASI

Eller kağıt girişine temas ettiğinde öğütme işlemini derhal durdurur.

KURULUM VE TEST

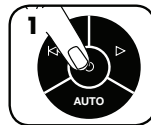

SafeSense® özelliğini harekete geçirmek için makineyi AÇIK (C) konuma getirin



Test alanına dokunup, SafeSense® göstergesinin yanmasını izleyin

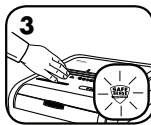

SafeSense® devrededir ve gerektiği gibi çalışmaktadır



Eğer el SafeSense® alanında 3 saniyeden daha uzun bir süre tutulursa makine kapanır.



ENERGY SAVINGS SYSTEM™

ENERJİ TASARRUF SİSTEMİ

Gerek kullanım sırasında, gerekse kullanım dışında – her zaman optimum enerji verimliliği.

- Dört şekilde enerji tasarrufu sağlar: az enerji kullanan elektronik devreler, sıkışmayı önleme, bekleme modu ve uyku modu.
- Uyku Modu, 2 dakika hareketsizlikten sonra öğütücüyü kapatır.

UYKU MODUNDAYKEN



Uyku modunda

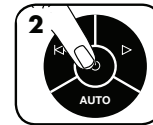

Uyku modundan çıkmak için kumanda paneline dokunun



ya da girişe kağıt yerleştirin

Fellowes Ürünlerinin tüm İleri Özellikleri hakkında daha fazla bilgi için www.fellowes.com

ÜRÜNÜN BAKIMI

OTOMATİK ÇALIŞTIRMA KIZILÖTESİ SENSÖRLERİN TEMİZLENMESİ

Kağıt algılama sensörleri, bakım gerektirmeden çalışmak üzere tasarlanmıştır. Ancak, bazı nadir durumlarda, sensörler kağıt tozu ile kaplanarak engellenebilir ve kağıt olmasa dahi motorun çalışmasına neden olabilir.

(Not: İki adet kağıt algılama sensörü kağıt girişinin orta kısmındadır).

SENSÖRLERİ TEMİZLEMEK İÇİN

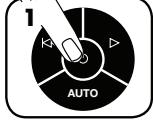

Makineyi kapatın ve fişini prizden çekin

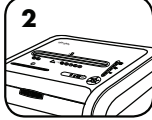

Otomatik-başlama kırmızı ötesi sensörünü bulun

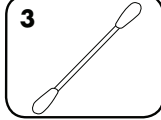

Pamuklu çubuğu alkole batırın

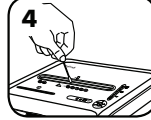

Pamuklu çubukla kağıt sensörlerini silerek temizleyin

ÖĞÜTÜCÜNÜN YAĞLANMASI



Tüm mikro kesim öğütme makinelerinin, en iyi performans için yağlanmaları gerekir. Makine, yağlanmadığı takdirde sayfa kapasitesi azalabilir, öğütürken aşırı ses çıkarabilir ve sonunda tamamen durabilir. Bu sorunlardan kaçınmak için, çöp haznesini her boşalttığınızda makinenizi yağlamanız önerilir.

AŞAĞIDAKİ YAĞLAMA PROSEDÜRÜNÜ İZLEYİP, İKİ KERE TEKRARLAYIN

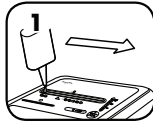

*Giriş ağız boyunca yağ uygulayın

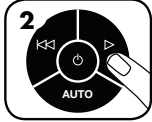

İleri (▶) tuşunu 2-3 saniye basılı tutun



DİKKAT *Sadece, Fellowes 35250 gibi uzun ağızlı kutularda gelen, aerosol olmayan bitkisel yağ kullanın



ARIZA GİDERME



Kapı Açık Göstergesi: Dolabın kapısı açıksa makine çalışmaz. Yandıığında, öğütme işlemine devam etmek için kapıyı kapatın.



Hazne Dolu Göstergesi: Yandıığında, öğütücünün atık bölmesi dolmuş olup boşaltılmalıdır. Fellowes çöp torbası 36054 kullanın.



Kağıdı Çıkart Göstergesi: Yandıığında geri (◀◀) tuşuna basın ve kağıdı çıkartın. Kağıt miktarını kabul edilebilir bir seviyeye indirip, tekrar kağıt girişine verin.



SafeSense® Indicator: Eller kağıt girişine çok yakınsa SafeSense® göstergesi yanar ve makine öğütme işlemini durdurur. SafeSense® 3 saniye süreyle etkin kalırsa makine otomatik olarak kapanır; kullanıcı öğütme işlemine devam etmek için kumanda panelindeki güç tuşuna basmalıdır.

Kendi Kendine Temizleme Çevrimi: Makine periyodik olarak 3-6 saniye süreyle ileri ve geri yönde çevrim yapar.

ÜRÜNÜN SINIRLI GARANTİSİ

Sınırlı Garanti: Fellowes, Inc. ("Fellowes"), makinenin parçalarının, ilk tüketici tarafından satın alınma tarihinden itibaren 2 yıl süreyle malzeme ve işçilik açısından kusursuz olacağını garanti ederek servis ve destek sağlar. Fellowes, makinenin bıçaklarının, ilk tüketici tarafından satın alınma tarihinden itibaren 7 yıl süreyle malzeme ve işçilik açısından kusursuz olacağını garanti eder. Eğer garanti dönemi içinde herhangi bir parça kusurlu bulunursa, tek ve özel tazminatınız, seçme hakkı ve masrafları Fellowes'a ait olmak üzere, söz konusu parçanın onarılması veya değiştirilmesidir. Bu garanti; kötü kullanım, yanlış kullanım, ürün kullanım standartlarına uyulmaması, makinenin yanlış (etiketinde belirtilenin dışında) güç kaynağı ile çalıştırılması veya yetkisiz kişilerce tamir edilmesi durumlarında uygulanmaz. Fellowes'un, makinenin yetkili bir satıcı tarafından ilk olarak

satıldığı ülkenin dışında parça veya servis sağlamak için maruz kaldığı ek masrafları tüketicilere borç kaydetme hakkı saklıdır. SATILABİLİRLİK VE BELLİ BİR AMACA UYGUNLUK GARANTİLERİ DAHİL OLMAK ÜZERE, HER TÜRLÜ ZİMNİ GARANTİLERİN SÜRESİ, YUKARIDA BEYAN EDİLEN İLGİLİ GARANTİ DÖNEMİ İLE SINIRLIDIR. Fellowes, bu ürünün kullanılmasına bağlı olarak ya da kullanılması sonucunda oluşan zararlardan hiçbir şekilde sorumlu değildir. Bu garanti size belirli yasal haklar verir. Bu garantinin süresi ve şartları, yerel yasaların gerektirebileceği sınırlamalar, kısıtlamalar veya şartlar haricinde tüm dünya genelinde geçerlidir. Daha fazla ayrıntı ya da bu garanti altında servis almak için bizimle ya da bayiinizle irtibat kurun.

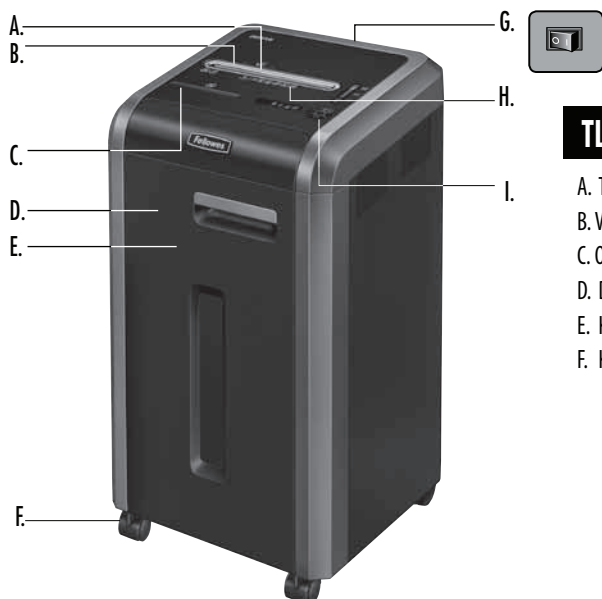

TLAČÍTKO

- A. Technologie SafeSense®
B. Vstup pro papír/karty
C. Otvor pro CD disky
D. Dvířka
E. Koš
F. Kolečka (4)

- G. Vypněte hlavní vypínač
○ 1. VYPNUTO
I 2. ZAPNUTO
H. Viz bezpečnostní pokyny

- I. Řídicí panel a indikátory LED
I<< 1. Zpětný chod
○ 2. ZAPNUTO/VYPNUTO
▷ 3. Dopředu
4. Automatický provoz
5. Otevřená dvířka (červená)
6. Plná nádoba (červená)
7. Vyjmout papír (červená)
8. Indikátor (žlutý) funkce SafeSense®

TECHNICKÉ ÚDAJE

Skartuje: papír, plastové kreditní karty, CD/DVD disky, sešivací drátky, malé sponky na papír a poštovní reklamní letáky

Nepoužívejte pro skartování: samolepicích štítků, skládaného papíru, průsvitných diapositivů, novin, lepenky, velkých spon na papír, laminátových materiálů, desek na papír, rentgenových snímků nebo plastických materiálů jiných, než jsou uvedeny výše

Velikost skartovaného papíru:

mikrořez..... 2 mm x 12 mm







Maximálně:

Listů současně na průchod, 70g papír..... 18*
Listů současně na průchod, 80g papír..... 16*
CD disk nebo karta na běh 1*
Šířka otvoru na papír..... 240 mm

*Papír o gramáži a formátu A4, při 220 - 240 V, 50 Hz, 4A; těžší papír, vlhkost nebo jiné než ... nominální napětí může snížit kapacitu. Maximální denní doporučená dávka: 4 400 listů, 200 platebních karet; 10 CD disků.

Skartovače Fellowes SafeSense® jsou určeny k používání v prostředí v domácnosti a v kanceláři s teplotami 10 – 26 stupňů Celsia a s relativní vlhkostí 40 – 80%.

⚠ UPOZORNĚNÍ: DŮLEŽITÉ - BEZPEČNOSTNÍ - POKYNY — Přečtěte si je před použitím!

-  • Informace o požadavcích na provoz, údržbu a servis naleznete v uživatelské příručce. Než začnete skartovací zařízení používat, přečtěte s celý návod.
-   • Udržujte mimo dosah dětí a domácích zvířat. Nevkládejte ruce do otvoru pro papír. Nepoužívejte-li zařízení, vždy je vypněte nebo odpojte od sítě.
-   • Chraňte otvory zařízení před vstupem cizích předmětů – rukavice, bižuterie, oděvu, vlasů atd. Pokud se nějaký předmět dostane do horního otvoru, uvolněte jej přepnutím na Zpětný chod (I<<).
-  • NEPOUŽÍVEJTE na skartovací zařízení ani v jeho blízkosti přípravky obsahující aerosoly či maziva na bázi ropy nebo aerosolů. NEPOUŽÍVEJTE NA SKARTOVACÍ ZAŘÍZENÍ "STLAČENÝ VZDUCH V PLECHOVCE NA ČIŠTĚNÍ TĚŽKO PŘÍSTUPNÝCH MÍST". Páry z hnačích náplní a maziva na bázi ropy se mohou vznítit a způsobit těžká zranění.
-  • Zařízení nepoužívejte, pokud je poškozeno nebo vadné. Nerozebírejte skartovač. Zařízení neumísťte blízko zdroje tepla nebo vody.

- Tento skartovač má Hlavní vypínač (G), který musí být v poloze ZAPNUTO (I), aby mohl být skartovač provozován. V případě nouze přepněte tento vypínač do polohy VYPNUTO (O). Tím se skartovací zařízení okamžitě zastaví.
- Nedotýkejte se odkrytých ostří pod hlavou skartovacího stroje.
- Pro karty používejte pouze určený otvor. Nepřibližujte prsty k otvoru pro CD disky.
- Do otvoru pro papír nevkládejte cizí předměty.
- Skartovací zařízení musí být zapojeno do řádně uzemněné zásuvky s napětím a proudem určeným na typovém štítku. Uzemněná zásuvka musí být nainstalována poblíž zařízení a musí být snadno přístupná. S tímto výrobkem nepoužívejte konvertory energie, transformátory ani prodlužovací šňůry.
- NEBEZPEČÍ POŽÁRU – NEPOUŽÍVEJTE ke skartování pozdravných kartiček s čipy nebo bateriemi.
- Určeno k použití pouze v interiéru.
- Před čištěním nebo servisem skartovač vypněte.

ZÁKLADNÍ FUNKCE SKARTOVACÍHO STROJE

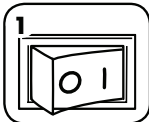

Zapojte skartovačku do sítě a přepněte hlavní vypínač do polohy ZAPNUTO (I).

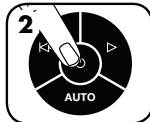

Stiskněte (ZAPNUTO) k aktivaci (modrá)



Zaveďte papír/kartu do otvoru pro papír a pusťte jej

nebo

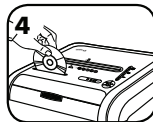

Držte CD disk nebo kartu za okraj, zaveďte ji do středu otvoru a pusťte jej



Po skončení skartace přepněte do polohy VYPNUTO (O)

nebo



Nedělejte nic a skartovací stroj automaticky přejde do klidového režimu po 2 minutách nečinnosti

POKROČILÉ FUNKCE VÝROBKU



100% JAM PROOF

Provoz odolný proti uvíznutí
Zabraňuje uvíznutí materiálu a pomáhá skartovat odolné materiály.



SAFESENSE TECHNOLOGY

Patentovaná technologie SafeSense®
Okamžitě zastaví skartování, pokud se ruka dotkne otvoru pro papír.



ENERGY SAVINGS SYSTEM

Systém úspory energie
Časově 100% optimální energetická účinnost – při provozu i mimo něj.



100% JAM PROOF

PROVOZ SYSTÉMU ODOLNÉMU PROTI UVÍZNUTÍ PAPIŘU*

Zabraňuje uvíznutí materiálu a pomáhá skartovat odolné materiály.

1 Pokroková zábrana uvíznutí materiálu - elektronicky měří tloušťku papíru, aby se předešlo jeho uvíznutí:

2

3



Až k ČERVENÉ: Bylo vloženo příliš mnoho listů.

Až ke ŽLUTÉ: Je optimalizována produktivita.

Až k ZELENÉ: Lze přidat další listy.

Dojde-li k chybnému vložení materiálu:

Všechny indikátory se rozsvítí a skartovací stroj se zastaví na dobu 3 - 6 sekund

Vyjměte několik listů tak, aby indikátor ukazoval pod červenou.

Počkejte, až po automatické nápravě problému přestane indikátor blikat. Bude pokračovat normální skartovací provoz.

Pokračujte ve skartaci 100 % chráněné před uvíznutím materiálu

100% JAM PROOF

Pokud se po zpětném chodu papíru rozsvítí okénko , stiskněte tlačítko „Reverse“ a odstraňte papír. Obnoví se normální skartovací provoz.

*Když bude skartovačka používána podle příručky uživatele, je zde 100 % jistota, že papír neuvízne



SAFESENSE TECHNOLOGY

SAFESENSE® - PROVOZ TECHNOLOGIE

Okamžitě zastaví skartování, pokud se ruka dotkne otvoru pro papír.

NASTAVENÍ A TESTOVÁNÍ



Zapněte skartovačku stisknutím tlačítka (ZAPNUTO), tím se aktivuje technologie SafeSense®



Dotkněte se oblasti testu a vyčkejte, až se rozsvítí indikátor SafeSense®

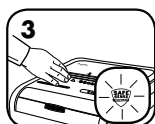

Technologie SafeSense® je zapnutá a funguje správně



Pokud budete mít ruku v oblasti SafeSense® po dobu delší než 3 sekundy, skartovací zařízení se vypne



ENERGY SAVINGS SYSTEM

SYSTÉM ÚSPORY ENERGIE

Časově 100% optimální energetická účinnost – při provozu i mimo něj.

- Šetří energií čtyřmi způsoby: energeticky úsporná elektronika, prevence uvíznutí papíru, pohotovostní režim a režim spánku.
- Režim spánku vypne skartovací stroj po 2 minutách nečinnosti.

UYKU POKUD JE STROJ V KLIDOVÉM REŽIMU MODUNDAYKEN



V klidovém režimu

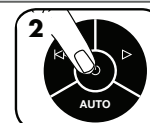

Dotykem na řídicí panelu vystoupí stroj z klidového režimu



nebo vložte papír

Další informace o pokročilých funkcích produktu Fellowes, najdete na stránce www.fellowes.com

ÚDRŽBA VÝROBKU

ČIŠTĚNÍ INFRAČERVENÝCH SENZORŮ AUTOMATICKÉHO SPUŠTĚNÍ

Senzory detekce papíru jsou vyprojektovány pro provoz bez údržby. Ve výjimečném případě může papírový prach zablokovat senzory, což způsobí, že stroj poběží, i když v něm není papír.

(Oba senzory na detekci papíru se nacházejí uprostřed otvoru pro papír).

POSTUP ČIŠTĚNÍ SENZORŮ

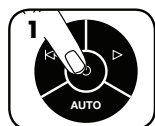

1 Vypněte skartovačku a odpojte ji ze zásuvky

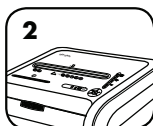

2 Zjistěte umístění infračerveného senzoru automatického spuštění

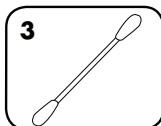

3 Namočte vatičku do čistého lihu

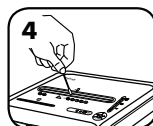

4 S použitím vatičky setřete nános nečistoty ze senzorů pro zjišťování papíru

MAZÁNÍ SKARTOVACÍHO STROJE OLEJEM

Aby mohly dosahovat špičkového výkonu, je třeba všechny skartovačky s mikrořezem mazat. Pokud není skartovač naolejován, může mít menší kapacitu papíru, může při skartování vydávat nepříjemný hluk a mohl by se i zastavit. Abyste se těchto problémů vyvarovali, doporučujeme skartovací zařízení při každém vyprázdnění nádoby na odpad namazat olejem.

ŘÍDTE SE NÍŽE UVEDENÝMI POKYNY PRO MAZÁNÍ A CELÝ POSTUP PROVEĎTE DVAKRÁT

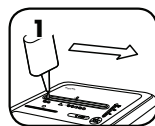

*Na vstupní otvor naneste olej

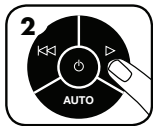

2 Stiskněte a podržte posun (>) po dobu 2 - 3 sekund

▲ DŮLEŽITÉ UPOZORNĚNÍ *Používejte pouze rostlinný olej (nikoli aerosolový) v nádobce s dlouhou tryskou, např. Fellowes 35250 

ODSTRAŇOVÁNÍ PORUCH



Indikátor otevřených dvířek: Pokud jsou dvířka otevřená, skartovací stroj nepoběží. Pokud se tento indikátor rozsvítí, zavřeze dvířka a pokračujte ve skartování.



Indikátor plné nádoby: Pokud se rozsvítí tento indikátor, znamená to, že nádoba na odpadní materiál je plná a je třeba ji vyprázdnit. Používejte vak značky Fellowes 36054.



Indikátor vyjmutí papíru: Pokud se rozsvítí tento indikátor, stiskněte tlačítko zpětného chodu (◀◀) a odstraňte papír. Snižte množství papíru na přijatelný počet a znovu listy zaveďte do otvoru pro papír



Indikátor funkce SafeSense®: Pokud se ruce dostanou příliš blízko k otvoru pro papír, indikátor funkce SafeSense® se rozsvítí a skartovací stroj se zastaví. Pokud je funkce SafeSense® aktivní po dobu 3 vteřin, skartovací stroj se automaticky vypne a uživatel musí stisknout vypínač na řídicím panelu, aby mohl pokračovat ve skartování.

Samočisticí cyklus: skartovací stroj v pravidelných intervalech provede dopředný a vratný cyklus, který trvá 3 - 6 sekund.

OMEZENÁ ZÁRUKA NA VÝROBEK

OMEZENÁ ZÁRUKA Společnost Fellowes, Inc. („Fellowes“) zaručuje, že součástky stroje budou prosta všech vad materiálu a provedení po dobu 2 let od data nákupu původním spotřebitelem a na stejnou dobu poskytuje servis a technickou podporu. OMEZENÁ ZÁRUKA Společnost Fellowes, Inc. („Fellowes“) zaručuje, že řezací ostří stroje budou prosta všech vad materiálu a provedení po dobu 7 let od data nákupu původním spotřebitelem. Pokud se v průběhu záruční doby kterákoli část ukáže jako vadná, vaše jediná a výlučná forma nápravy bude oprava nebo výměna vadné části podle volby a na náklady společnosti Fellowes. Tato záruka se nevztahuje na případy zneužití zařízení, jeho chybného provozu, nedodržení norem pro jeho používání, provoz skartovacího stroje s nesprávným napětím (jiným než je uvedeno na štítku) nebo neautorizované

opravy. Společnost Fellowes si vyhrazuje právo účtovat zákazníkům dodatečné náklady spojené s dodávkou náhradních dílů nebo servisu mimo zemi, v níž autorizovaný prodejce původně zařízení prodal. JAKÁKOLI PŘEDPOKLÁDANÁ ZÁRUKA, VČETNĚ ZÁRUKY PRODEJNOSTI NEBO VHODNOSTI PRO URČITÝ ÚČEL, JE TÍMTO ČASOVĚ OMEZENA NA VÝŠE UVEDENOU ZÁRUČNÍ DOBU. V žádném případě není společnost Fellowes zodpovědná za případné následné nebo náhodné škody přisuzované tomuto produktu. Tato záruka vám přiznává určená zákonná práva. Doba trvání, náležitosti a podmínky týkající se této záruky platí celosvětově, kromě případů, kde místní zákony ukládají odlišná omezení, výhrady nebo podmínky. Se žádostí o další podrobnosti nebo o servis v rámci této záruky se obraťte přímo na nás nebo na svého prodejce.

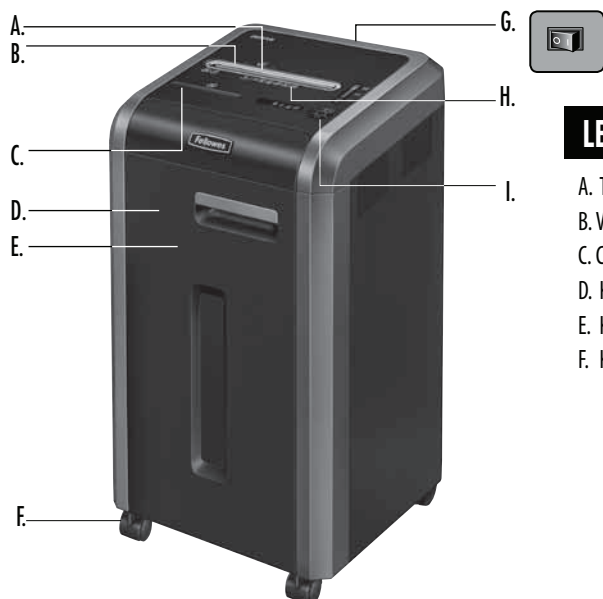

LEGENDA

- | | | |
|--|---|---|
| <p>A. Technológia SafeSense®
 B. Vstup na papier alebo karty
 C. CD vstup
 D. Kryt
 E. Košík
 F. Koleska (4)</p> | <p>G. Hlavný vypínač napájania
 ○ 1. VYPNUTÉ
 2. ZAPNUTÉ
 H. Pozrite si bezpečnostné pokyny</p> | <p>I. Ovládací panel a indikátory LED
 ◀◀ 1. Dozadu
 ⏻ 2. ZAPNÚT/VYPNÚT
 ▶ 3. Dopredu
 4. Automatická prevádzka
 🗑️ 5. Otvorený kryt (červená farba)
 🗑️ 6. Plný zásobník (červená farba)
 📄 7. Vybrať papier (červená farba)
 🛡️ 8. Indikátor funkcie SafeSense® (žltá farba)</p> |
|--|---|---|

MOŽNOSTI

Skartuje: papier, plastové platobné karty, disky CD/DVD, spony, malé kancelárske spinky a reklamné letáky

Neskartuje: nálepky, súvislé rolky papiera, priesvitné fólie, noviny, kartón, veľké kancelárske spinky, obaly na spisy, röntgenové snímky ani plasty iné než uvedené vyššie

Veľkosť skartovaného papiera:

Mikrorez..... 2 mm x 12 mm





Maximum:

Počet hárkov na podanie, 70g paper..... 18*
 Počet hárkov na podanie, 80g paper..... 16*
 Počet diskov CD/kariet na prechod..... 1*
 Šírka otvoru pre papier 240 mm

*A4, papier pri 220 – 240 V, 50 Hz, 4 A; ťažší papier, vlhkosť alebo iné než menovité napätie môžu znížiť kapacitu. Maximálne odporúčané denné miery využitia: 4 400 hárkov; 200 kreditných kariet; 10 diskov CD.

Skartovače Fellowes SafeSense® sú navrhnuté na prevádzku v kancelárskom prostredí pri teplote 10 až 26 stupňov Celzia (50 až 80 stupňov Fahrenheita) a relatívnej vlhkosti 40 až 80 %.

⚠️ UPOZORNENIE: DÔLEŽITÉ BEZPEČNOSTNÉ POKYNY – prečítajte si pred použitím!

-  Požiadavky na prevádzku, údržbu a servis sú uvedené v návode na používanie. Pred použitím skartovača si prečítajte celý návod na používanie.
-  Udržujte mimo dosahu detí a domácich zvierat. Nepribližujte ruky ku vstupu pre papier. Ak skartovač nepoužívate, vždy ho vypnite alebo odpojte.
-  Cudzie predmety, ako sú rukavice, šperky, odevy alebo vlasy, musia byť ďaleko od vstupov skartovača. Ak sa nejaký predmet dostane do horného otvoru, uvoľnite ho prepnutím do režimu Spätného chodu (|◀◀).
-  Na skartovač ani v jeho blízkosti NEPOUŽÍVAJTE spreje, aerosólové mazivá alebo mazivá na báze benzínu. NA SKARTOVAČ NEPOUŽÍVAJTE „STLAČENÝ VZDUCH“ ANI „STLAČENÝ PLYN V SPREJI“. Výpary z plniva a maziva na báze benzínu môžu sa môžu spaľovať a spôsobiť zranenie.
-  Skartovač nepoužívajte, ak je poškodený alebo má poruchu. Skartovač nerozoberajte. Neumiestňujte skartovač vedľa zdrojov tepla alebo vody ani nad ne.
- Tento skartovač je vybavený Hlavným vypínačom (G), ktorý musí byť pred uvedením skartovača do prevádzky v ZAPNUTEJ (I) polohe. V núdzovom prípade prepnite vypínač do VYPNUTEJ (O) polohy. Tým skartovač okamžite vypnete.
- Nedotýkajte sa obnažených rezacích nožov pod hlavou skartovača.
- Na skartovanie CD alebo kariet používajte iba vyhradený otvor. Nedávajte prsty do vstupu pre disk CD.
- Do vstupu pre papier nekladajte iné predmety.
- Napájací kábel skartovača musíte zapojiť do správne uzemnenej zásuvky na stene alebo do zásuvky s napätím a prúdom podľa označenia na štítku. Uzemnený výstup alebo zásuvka sa musí nainštalovať v blízkosti zariadenia a musí byť k nim ľahký prístup. S týmto zariadením sa nesmú používať napäťové meniče, transformátory ani predlžovacie káble.
- NEBEZPEČENSTVO POŽIARU – NESKARTUJTE pohľadnice so zvukovými čipmi alebo batériami.
- Iba na použitie v interiéri.
- Pred čistením alebo servisom skartovač odpojte od prívodu elektrickej energie.

ZÁKLADNÉ SKARTOVANIE

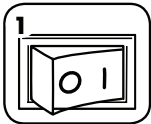

Zasuňte kábel skartovača do zásuvky a prepnite hlavný vypínač napájania do zapnutej polohy (I).

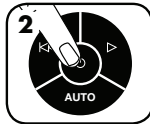

Aktivujte skartovač stlačením vypínača (⏻).



Zaveďte papier/kartu priamo do vstupu pre papier a uvoľnite.

alebo

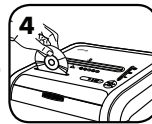

Podržte disk CD/kartu na okraj, zasunite do stredu vstupu a uvoľnite.



Po skončení skartovania nastavte vypínač do vypnutej polohy (⏻).

alebo

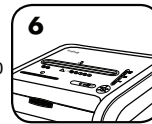

Nerobte nič a skartovač po 2 minútach nečinnosti automaticky prejde do režimu spánku.

POKROČILÉ FUNKCIE ZARIADENIA



100% JAM PROOF

Systém zabráňujúci zaseknutiu
Eliminuje zaseknutia a aktivuje sa pri náročných úlohách.



SAFESENSE TECHNOLOGY®

Patentovaná technológia SafeSense®
Keď sa rukami dotknete otvoru pre papier, okamžite zastaví skartovanie.



ENERGY SAVINGS SYSTEM™

Systém šetrenia energie
Optimálna energetická efektívnosť počas používania aj v režime nečinnosti.



100% JAM PROOF

PREVÁDZKA SYSTÉMU ZABRAŇUJÚCEHO ZASEKNUTIU*

Eliminuje zaseknutia papiera a aktivuje sa pri náročných úlohách.



①

Pokročilá funkcia zabráňujúca zasekávaniu – elektronicky meria hrúbku papiera, aby sa zabránilo zasekávaniu:

Po ČERVENÚ úroveň: je vložených priveľa hárkov papiera.

Po ŽLTÚ úroveň: optimálna produktivita.

Po ZELENÚ úroveň: možno pridať viac hárkov papiera.

②

Odstňte niekoľko hárkov papiera, až kým indikátor neklesne pod červenú úroveň.

③

Pokračujte v skartovaní 100 % odolným voči zaseknutiu.

100% JAM PROOF

Ak dôjde k nesprávnej zavedeniu papiera:

Všetky indikátory sa rozsvietia a skartovač sa pozastaví na 4 AŽ 6 sekúnd.

Po dokončení automatickej opravy počkajte na skončenie blikania. Bude pokračovať bežné skartovanie.

Ak sa po obrátení posunu papiera rozsvietia indikátor , stlačte tlačidlo spätného chodu a vyberte papier. V opačnom prípade bude pokračovať bežné skartovanie.

*100 % odolnosť voči zaseknutiu pri používaní v súlade s používateľskou príručkou.



SAFESENSE TECHNOLOGY®

FUNGOVANIE TECHNOLOGIE SAFESENSE®

Keď sa rukami dotknete otvoru pre papier, okamžite zastaví skartovanie.

NASTAVENIE A TESTOVANIE



Funkcia SafeSense® sa aktivuje zapnutím skartovača (⏻)



Dotknite sa testovacej oblasti a skontrolujte, či sa rozsvietili indikátory funkcie SafeSense®



Funkcia SafeSense® je aktívna a funguje správne



Ak bude ruka v oblasti SafeSense® dlhšie než 3 sekundy, skartovač sa vypne



ENERGY SAVINGS SYSTEM™

SYSTÉM ŠETRENIA ENERGIE

Optimálna energetická efektívnosť počas používania aj v režime nečinnosti.

- Štyri spôsoby šetrenia energie: energeticky efektívna elektronika, prevencia zaseknutia, pohotovostný režim a režim spánku.
- Režim spánku vypne skartovací stroj po 2 minútach nečinnosti.

V REŽIME SPÁNKU



V režime spánku

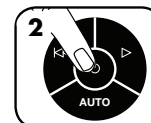

Ak chcete opustiť režim spánku, dotknite sa ovládacieho panela.

alebo



vložte papier

Ďalšie informácie o Pokročilých vlastnosti produktu z Fellowes nájdete na stránke www.fellowes.com

ÚDRŽBA ZARIADENIA

ČISTENIE INFRAČERVENÝCH SNÍMAČOV AUTOMATICKÉHO SPUSTENIA

Snímače na detekciu papiera slúžia na zabezpečenie bezúdržbovej prevádzky. V zriedkavých prípadoch môže snímače prekryť prach z papiera, čo spôsobí spustenie motora aj bez prítomnosti papiera.

(Poznámka: dva snímače papiera sú umiestnené v strede vstupu pre papier.)

ČISTENIE SNÍMAČOV

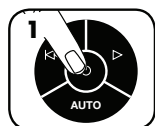

Vypnite a odpojte skartovač.

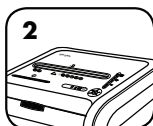

Vyhľadajte infračervený snímač automatického spustenia.

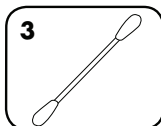

Namočte vatový tampón do alkoholu na čistenie.

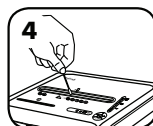

Namočeným vatovým tampónom utrite všetky nečistoty zo snímačov papiera.

OLEJOVANIE SKARTOVAČA

Všetky skartovače s priečnym rezaním vyžadujú pre maximálnu výkonnosť olej. Ak zariadenie nenaolejujete, môže sa znížiť jeho hárková kapacita, zvýšiť hlučnosť pri skartovaní a napokon môže prestať fungovať. Aby ste sa vyhli týmto problémom, odporúčame, aby ste naolejovali skartovač zakaždým, keď vyprázdníte kôš.

VYKONAJTE NASLEDUJÚCI POSTUP MAZANIA OLEJOM A ZOPAKUJTE HO DVAKRÁT

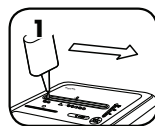

*Namožte vstup olejom.

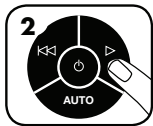

Stlačte a podržte tlačidlo chodu dopredu (▶) na 2 až 3 sekundy.

UPOZORNENIE

* Používajte iba neaerosólový rastlinný olej v nádobke s dlhou dýzou, ako je napríklad Fellowes 35250.



RIEŠENIE PROBLÉMOV



Indikátor otvorenia krytu: ak bude kryt skrinky otvorený, skartovač sa nespustí. Keď svieti, skartovanie obnovíte zatvorením krytu.



Indikátor zaplnenia zásobníka: keď svieti, zásobník na odpad skartovača je plný a musí sa vyprázdniť. Použite vak na odpad Fellowes 36054



Indikátor vybratia papiera: keď svieti, stlačte tlačidlo spätného chodu (◀◀) a vyberte papier. Zmenšite množstvo papiera na prijateľné množstvo a znova ho zavedte do vstupu pre papier.



Indikátor funkcie SafeSense®: ak príliš priblížite ruky ku vstupu pre papier, rozsvieti sa indikátor funkcie SafeSense® a skartovač zastaví skartovanie. Ak je funkcia SafeSense® aktívna po dobu 3 sekúnd, skartovač sa automaticky vypne a používateľ musí obnoviť skartovanie stlačením tlačidla napájania na ovládacom paneli.

Samočistiaci cyklus: skartovač pravidelne cyklicky prepína chod dopredu a dozadu po dobu 4 Až 6 sekúnd.

OBMEDZENÁ ZÁRUKA NA VÝROBK

Obmedzená záruka: Spoločnosť Fellowes, Inc. („Fellowes“) zaručuje, že diely zariadenia budú bez akýchkoľvek chýb materiálu a spracovania a poskytujú servis a podporu po dobu 2 rokov od dátumu zakúpenia pôvodným spotrebiteľom. Spoločnosť Fellowes zaručuje, že rezacie nože zariadenia budú bez chýb materiálu a spracovania po dobu 7 rokov od dátumu zakúpenia prvým spotrebiteľom. Ak sa počas záručnej lehoty zistí akýkoľvek chybný diel, bude vaším jediným a výhradným nápravným opatrením oprava alebo výmena chybného dielu podľa uváženia spoločnosti Fellowes a na jej náklady. Táto záruka neplatí v prípadoch nesprávneho použitia, nesprávnej manipulácie, nedodržania noriem používania výrobku, prevádzky skartovača použitím nesprávneho zdroja napájania (iného než uvedeného na štítku) alebo neoprávnenej opravy. Spoločnosť Fellowes si vyhradzuje právo

účtovať spotrebiteľom všetky ďalšie náklady, ktoré jej vzniknú v súvislosti s poskytnutím náhradných dielov alebo servisu mimo krajiny pôvodného predaja skartovača autorizovaným predajcom. KAŽDÁ VYPLÝVAJÚCA ZÁRUKA VRÁTANE ZÁRUKY PREDAJNOSTI ALEBO SPÔSOBILOSTI PRE URČITÝ ÚČEL JE TÝMTO OBMEDZENÁ NA TRVANIE PRIMERANEJ ZÁRUČNEJ LEHOTY VYSVETLENEJ TUPREDTÝM. Spoločnosť Fellowes nebude v žiadnom prípade zodpovedná za prípadné následné ani náhodné škody prisudzované tomuto výrobku. Táto záruka vám poskytuje určité zákonné práva. Trvanie, ustanovenia a podmienky tejto záruky platia celosvetovo okrem prípadov, kedy miestne zákony môžu vyžadovať rôzne lehoty, obmedzenia alebo podmienky. So žiadosťou o ďalšie podrobnosti alebo o servis v rámci tejto záruky sa obráťte priamo na svojho predajcu alebo na nás.

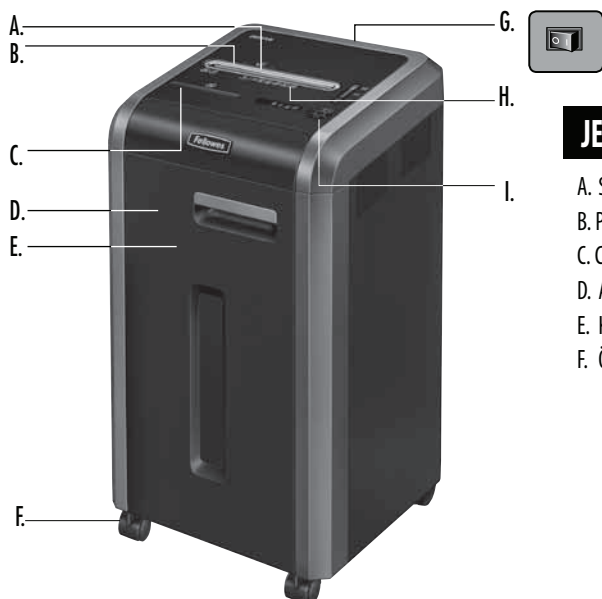

JELMAGYARÁZAT

- | | | |
|---|---|---|
| <p>A. SafeSense® technológia
B. Papír-/kártyaadagoló nyílás
C. CD-adagoló nyílás
D. Ajtó
E. Kosár
F. Önbeálló kerekek (4)</p> | <p>G. Megszakító kapcsoló
○ 1. KI
I 2. BE
H. Lásd a biztonsági utasításokat</p> | <p>I. Vezérlőpanel és LED-ek
 ◀◀ 1. Visszamenet
○ 2. BE/KI
▶ 3. Előremenet
4. Automatikus
🔴 5. Ajtó nyitva (vörös)
🗑️ 6. A tartály megtelt (vörös)
🏠 7. A papírt ki kell venni (vörös)
🛡️ 8. SafeSense® kijelző (sárga)</p> |
|---|---|---|

TULAJDONSÁGOK

A gép aprít: papírt, műanyag hitelkártyák, CD-ket/DVD-ket, tűzőkapcsokat, kis gemkapcsokat és tömeges reklámanyagokat.

A gép nem aprít: öntapadó címkéket, folyamatos (leporlós) űrlapot, átlátszó fóliákat, újságot, kartont, nagy gemkapcsokat, iratgyűjtőket, röntgenfelvételeket vagy a fent felsoroltaktól eltérő műanyagokat.

Az aprítás mérete:

mikrovágat..... 2 mm x 12 mm





Maximális:

Lapkapacitás metenenként, 70 g/m²-es papír 18*
Lapkapacitás metenenként, 80 g/m²-es papír 16*
CD-/kártyakapacitás metenenként 1*
Papíradagoló nyílás szélessége 240 mm

*A4-es papír, 220-240 volt, 50 Hz, 4 Amper mellett; a nehezebb papír, a páratartalom, illetve a névlegestől eltérő feszültség csökkentheti a teljesítményt. Javasolt maximális napi igénybevétel: 4400 lap; 200 hitelkártya; 10 CD.

A Fellowes SafeSense® iratmegsemmisítő gépeket 10 - 26 Celsius fok közötti hőmérsékletű és 40 - 80%-os relatív páratartalommal rendelkező otthoni és irodai környezetben való használatra tervezték.

⚠️ FIGYELMEZTETÉS: FONTOS BIZTONSÁGI UTASÍTÁSOK — Használat előtt olvassa el!

-  • A készülék üzemeltetési, karbantartási és szervizelési információit a kézikönyv tárgyalja. Az iratmegsemmisítő gépek üzemeltetése előtt olvassa át az egész kézikönyvet.
-  • A készüléket gyermekektől és háziállatoktól tartsa távol. Tartsa távol a kezét a papíradagoló nyílásától. Amikor a készülék nincs használatban, mindig állítsa kikapcsolt helyzetbe, vagy húzza ki a hálózati kábelt.
-  • Tartsa távol az idegen tárgyakat – kesztyűt, ékszer, ruhaneműt, hajszálakat, stb. – az iratmegsemmisítő nyílásaitól. Amennyiben a felső adagolónyílásba bármilyen tárgy kerülne, a tárgy kiszedéséhez állítsa a készüléket Vissza (|◀◀) állásba.
-  • NE használjon aeroszolt, petróleum alapú vagy aeroszolos kenőanyagokat az iratmegsemmisítő gépen vagy annak közelében. NE HASZNÁLJON SÚRÍTETT LEVEGŐT VAGY LÉGPISZTOLYT AZ IRATMEGSEMMISÍTŐ GÉPEN. A hajtóanyagok és a petróleum alapú kenőanyagok gőzei begyulladhatnak, ami súlyos sérülést okozhat.
-  • Ne használja a készüléket, ha az sériült vagy hibás! Ne szedje szét az iratmegsemmisítő gépet! Ne tegye hőforrás vagy nedvesség közelébe!
- Az iratmegsemmisítő gép Megszakító kapcsolóval (G) rendelkezik, amelynek a készülék üzemeltetéséhez BE (I) állásban kell lennie. Vészhelyzetben a kapcsolót állítsa a KI (O) állásra. Ez a művelet azonnal leállítja az iratmegsemmisítő gépet.
- Soha ne nyúljon az aprítófej alatt szabadon lévő vágóélekekhez!
- CD-k/kártyák megsemmisítéséhez csak a kijelölt adagolónyílást használja! Tartsa távol az ujját a CD-adagoló nyílástól!
- Ne tegyen oda nem való tárgyakat a papíradagoló nyílásba!
- Az iratmegsemmisítő gépet a címkején feltüntetett feszültségű és áramerősségű, megfelelően földelt csatlakozóaljzatba vagy konnektorba kell csatlakoztatni. A földelt csatlakozóaljzatnak vagy konnektornak a géphez közelinek, továbbá könnyen hozzáférhetőnek kell lennie. Ezen termékkel tilos áramátalakítókat, transzformátorokat vagy hosszabbító kábeleket használni!
- TŰZVESZÉLY! – NE aprítson hanglapkás vagy elemes üdvözlőlapokat!
- Kizárólag beltéri használatra!
- Tisztítás és gondozás előtt válassza le a készüléket a tápellátásról.

ALAPVETŐ APRÍTÓ MŰVELET

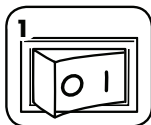

A készüléket csatlakoztassa a hálózatra, majd a megszakító kapcsolót állítsa a BE (I) helyzetbe.



Az aktiváláshoz nyomja be a (I) BE gombot.



Helyezze a papírt/kártyát egyenesen a papíradagoló nyílásba, majd engedje el.

vagy

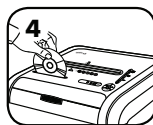

A CD-t/kártyát a szélénél fogva adja be az adagolónyílás közepén, majd engedje el.



Amikor végezt az aprítással, állítsa a KI (O) állásra.

vagy

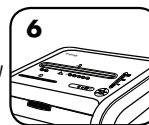

ne tegyen semmit, és az iratmegsemmisítő gép 2 perces tétlenség után automatikusan alvás módra vált.

SPECIÁLIS TERMÉKJELLEMZŐK



100% JAM PROOF

Az elakadásmentesítő rendszer
Kiküszöböli a papírelakadásokat, és átfuttatja a gépet a nehéz munkákon.



SAFESENSE TECHNOLOGY®

Szabadalmaztatott SafeSense® technológia
Azonnal megállítja az aprítást, amikor a kéz hozzáér a papíradagoló nyíláshoz.



ENERGY SAVINGS SYSTEM™

Energiatakarékos rendszer
Optimális energiahatékonyság az idő 100 %-ában – akár használatban van a berendezés, akár nincs.



100% JAM PROOF

AZ ELAKADÁSMENTESÍTŐ RENDSZER MŰKÖDÉSE*

Kiküszöböli a papírelakadásokat, és átfuttatja a gépet a nehéz munkákon.

1

Korszerű elakadás megelőzés – elektronikus módon méri a papírvastagságot a papírelakadás megelőzésére:

2

3



VÖRÖSIG: túl sok lap került beadásra.

SÁRGÁIG: optimalizált termelékenység.

ZÖLDIG: több lapot lehet adagolni.

Amennyiben rossz adagolás történt:

Az összes fényjelzés kigyullad, és az iratmegsemmisítő 3-6 másodperces szünetet tart.

Vegyen ki több lapot, míg a kijelző a vörös szín alá nem kerül.

Várja meg, míg a villogás leáll az automatikus önjavító eljárás befejeztével. Ekkor a normális aprítási művelet újraindul.

Folytassa a 100%-osan elakadásmentes aprítást.

100% JAM PROOF

Ha a kigyullad a papír visszatolása után, nyomja meg a vissza gombot, és vegye ki a papírt. Különben a normális aprítási művelet újraindul.

*100%-osan elakadásmentes a felhasználói kézikönyvnek megfelelő módon való alkalmazáskor.



SAFESENSE TECHNOLOGY®

A SAFESENSE® TECHNOLÓGIA ÜZEMELÉSE

Azonnal megállítja az aprítást, amikor a kéz hozzáér a papíradagoló nyíláshoz.

BEÁLLÍTÁS ÉS TESZTELÉS



Kapcsolja BE (I) az iratmegsemmisítő gépet, hogy aktiválja a SafeSense®-t



Érintse meg a tesztelési területet, és várja meg, amíg a SafeSense® jelzőfény kigyullad

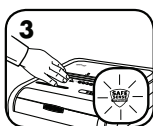

A SafeSense® funkció aktív és megfelelően működik



Ha a keze 3 másodpercnél hosszabb ideig tartózkodik a SafeSense® biztonsági területen, az iratmegsemmisítő gép kikapcsol



ENERGY SAVINGS SYSTEM™

ENERGIATAKARÉKOS RENDSZER

Optimális energiahatékonyság az idő 100 %-ában – akár használatban van a berendezés, akár nincs.

- Négyféle módon takarít meg energiát: energiahatékony elektronika, elakadások megelőzése, készenlét mód és alvás mód.
- Az alvás mód két perces inaktivitás után kikapcsolja az iratmegsemmisítőt.

ALVÁS MÓDBAN

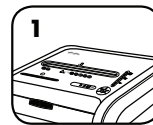

Alvás módban

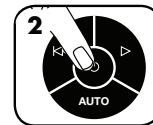

A gép alvás módból való kivételére érintse meg a vezérlőpanelt.



vagy

adagoljon be papírt.

A Fellowes speciális termékjellel kapcsolatos további információért látogasson el az alábbi weboldalra: www.fellowes.com

A TERMÉK KARBANTARTÁSA

AZ ÖNINDÍTÓ INFRAVÖRÖS ÉRZÉKELŐK TISZTÍTÁSA

A papírzékelő szenzorokat karbantartásmentes üzemelésre tervezték. Azonban ritkán előforduló esetekben papírpór tömítheti el a szenzorokat, ami a motort járásra készletti még akkor is, ha papír nincs a rendszerben.

(Megjegyzés: Mindkét papírzékelő szenzor a papíradagoló nyílás közepén helyezkedik el).

AZ ÉRZÉKELŐK TISZTÍTÁSA

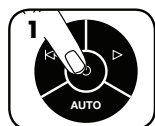

1. Kapcsolja ki az iratmegsemmisítő gépet, és csatlakoztassa le a hálózatról.

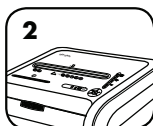

2. Keresse meg az önindító infravörös érzékelőt.

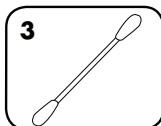

3. Egy tisztítópálcikát mártson alkoholba.

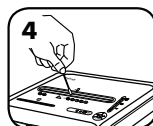

4. A tisztítópálcikával törölje le a papírzékelő szenzorokról az azokra esetlegesen lerakódott szennyeződések.

AZ IRATMEGSEMMISÍTŐ OLAJÓZÁSA

A csúcsteljesítmény eléréséhez minden mikrovágó iratmegsemmisítő gépnek gépolajra van szüksége. Olajozás hiányában a készülék lapbefogató teljesítménye csökkenhet, a gép aprítás közben zavaró zajokat hallathat, és végül leállhat. Ezen problémák elkerülése érdekében javasoljuk, hogy az iratmegsemmisítőt mindig kenje meg, amikor kiüriti a hulladéktartályt.

KÖVESSE AZ ALÁBBI OLAJÓZÁSI ELJÁRÁST, ÉS KÉTSZER ISMÉTELJE MEG.

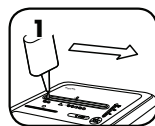

*Egész szélétében olajozza meg az adagolónyílást.

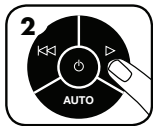

2. Nyomja be, és 2-3 másodpercig tartsa benyomva az előre (▷) gombot.



*Csak nem aeroszolos formátumú növényi olajat használjon hosszú csőrű tartályban, mint például a Fellowes 35250!



HIBAELHÁRÍTÁS



Az ajtó nyitott állapotát jelző fény: Az iratmegsemmisítő gép nem fog járni, ha a gépszekrény ajtaja nyitva van. Amikor ez a kijelző ég, csukja be az ajtót az aprítás folytatásához.



A hulladékgyűjtő telítettségét jelző fény: Amikor ez a kijelző ég, akkor tele van az iratmegsemmisítő gép hulladéktartálya, és ki kell üríteni. A 36054. számú Fellowes hulladékzsákot használja.



A papír kivételének szükségét jelző fény: Amikor ez a kijelző ég, nyomja be a visszamenet (◀◀) gombot, és vegye ki a papírt. A papír mennyiségét csökkentse elfogadható szintre, és újra adagolja be a papíradagoló nyílásba.



SafeSense® kijelző: Amikor a felhasználó keze túl közel kerül a papíradagoló nyíláshoz, a SafeSense® kijelző kigyullad, és az iratmegsemmisítő gép abbahagyja az aprítást. Ha a SafeSense® funkció 3 másodpercig aktív, akkor az iratmegsemmisítő gép automatikusan kikapcsol, és a felhasználónak meg kell nyomnia a vezérlőpanelen elhelyezkedő teljesítménykapcsolót az aprítás folytatásához.

Öntisztító ciklus: Az iratmegsemmisítő gép rendszeres időközönként előre, majd visszafelé működik 3-6 másodpercig.

KORLÁTOZOTT TERMÉKGARANCIA

Korlátozott garancia: A Fellowes, Inc. („Fellowes”) az eredeti fogyasztó általi vásárlás dátumától számított 2 évre garانتálja, hogy a gép alkatrészei mentesek lesznek az anyag- és megmunkálási hibáktól, valamint ezen időszakon belül szervizt és támogatást is nyújt. A Fellowes az eredeti fogyasztó általi vásárlás dátumától számított 7 évre garانتálja, hogy a gép vágókései mentesek lesznek az anyag- és megmunkálási hibáktól. Ha a jótállási időszak alatt valamely alkatrész hibásnak bizonyul, az egyetlen és kizárólagos orvoslás a hibás alkatrésznek vagy a terméknek – a Fellowes választása szerint – a Fellowes költségére történő javítása vagy cseréje. Ez a garancia nem érvényes helytelen használat, hibás kezelés, a termék felhasználási normáinak be nem tartása, az aprítógépnek helytelen (a címkén megjelöltekől eltérő) tápforrással való üzemeltetése, illetve illetéktelen javítás esetén. A Fellowes fenntartja magának a jogot a fogyasztónak kiszámlázni

bármely költséget, amely abból ered, hogy a Fellowes az aprítógéphez más országból kell, hogy biztosítson alkatrészeket vagy szervizt, mint ahol valamely meghatalmazott viszonteladó a készüléket eredetileg értékesítette. A JÓTÁLLÁS, BELEÉRTVE AZ ELADHATÓSÁGOT VAGY EGY BIZONYOS CÉLRA VALÓ ALKALMASSÁGOT, IDŐTARTAMÁT TEKINTVE A FENT KÖZZÉTETT JÓTÁLLÁSI IDŐSZAKRA KORLÁTOZÓDIK. A Fellowes semmilyen esetben sem felelős a terméknek tulajdonítható következményes vagy járulékos károkért. Ez a jótállás sajátos jogokat ad Önnek. A jelen jótállás időtartama, kikötései és feltételei világszerte érvényesek, kivéve, ahol a helyi törvények különböző korlátozásokat, megkötéseket vagy feltételeket követelnek meg. További részletekért, vagy a jelen jótállás keretében történő szervizelésért lépjen kapcsolatba velünk vagy a forgalmazóval.

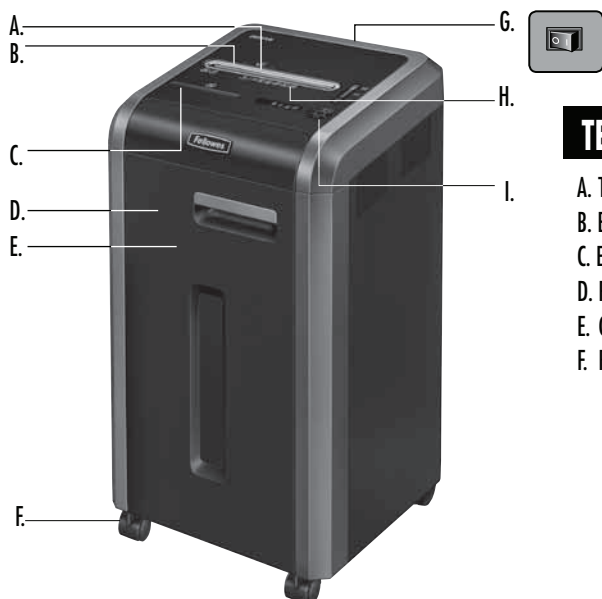

TECLA

- | | | |
|--|--|--|
| <p>A. Tecnologia SafeSense®
 B. Entrada de papel/cartão
 C. Entrada para CD
 D. Porta
 E. Cesto
 F. Rodízios (4)</p> | <p>G. Interruptor de corte de energia
 ○ 1. Desligado
 I 2. LIGADO
 H. Consulte as instruções de segurança</p> | <p>I. Painel de comando e indicadores luminosos
 I<<< 1. Inversão
 ⏻ 2. LIGADO/DESLIGADO
 ▶ 3. Avanço
 4. Automático
 🚪 5. Porta aberta (vermelho)
 🗑️ 6. Cesto cheio (vermelho)
 📄 7. Retirar papel (vermelho)
 ⚠️ 8. Indicador SafeSense® (amarelo)</p> |
|--|--|--|

CAPACIDADES

Destroi: papel, cartão de crédito de plástico, CD/DVD, agrafes, cliques pequenos e lixo postal

Não destrói: etiquetas adesivas, formulários em papel contínuo, acetatos, jornais, cartão, cliques grandes, pastas, radiografias ou plástico para além do mencionado acima

Dimensões de destruição de papel:

Corte micro 2 mm x 12 mm

Máximo:

Folhas por passagem, papel de 70g 18*
 Folhas por passagem, papel de 80g 16*
 CDs/Cartões por passagem 1*
 Largura da entrada de papel 240 mm

*Papel de tamanho A4 a 220-240 V, 50 Hz, 4 Amps; papel mais pesado, humidade ou uma tensão nominal diferente da indicada podem reduzir a capacidade. Taxa de utilização diária recomendada máxima: 4.400 folhas; 200 cartões de crédito; 10 CD

Fellowes SafeSense® os destruidores de papel foram concebidos para funcionarem em ambientes de escritório variando entre 10 a 26 graus Celsius e 40 a 80% de humidade relativa.

⚠️ ADVERTÊNCIA: INSTRUÇÕES DE SEGURANÇA IMPORTANTES — Leia antes de utilizar o aparelho!

- Os requisitos de operação, manutenção e assistência são tratados no manual de instruções. Leia todo o manual de instruções antes de operar as fragmentadoras.
- Mantenha fora do alcance de crianças e animais de estimação. Mantenha as mãos afastadas da entrada do papel. Coloque sempre o equipamento na posição Desligado ou desligue-o da tomada quando não estiver em uso.
- Mantenha objetos estranhos ao equipamento — luvas, joias, roupas, cabelo, etc. — longe das aberturas da fragmentadora. Se entrar um objeto pela abertura superior, passe o interruptor para a posição de Inversão (I<<<) para fazê-lo recuar.
- NÃO utilize produtos em aerossol, lubrificantes à base de petróleo ou de aerossóis no, ou próximo do, destruidor de documentos. NÃO UTILIZE "AR PRESSURIZADO" ou "AR COMPRIMIDO" NO DESTRUIDOR DE DOCUMENTOS. Os vapores provenientes de propelentes e lubrificantes à base de petróleo podem entrar em combustão e provocar lesões graves.
- Não utilize o equipamento se estiver danificado ou avariado. Não desmonte a fragmentadora. Não a coloque próxima ou sobre uma fonte de calor ou umidade.

- Esta fragmentadora dispõe de um Interruptor de energia (G) que deve estar na posição LIGADO (I) para ser utilizada. Em caso de emergência, coloque o interruptor na posição DESLIGADO (O). Esta medida paralisará imediatamente a fragmentadora.
- Evite tocar nas lâminas de corte expostas abaixo da cabeça de corte do aparelho.
- Utilize apenas a entrada designada para CD/cartões. Mantenha os dedos afastados da entrada para CDs.
- Não coloque objectos estranhos na entrada para papel.
- A fragmentadora deve ser ligada a uma tomada de parede ou outra tomada devidamente ligada à terra com a tensão e a corrente indicadas na etiqueta. A tomada de parede ou a outra tomada devidamente ligada à terra deve estar instalada perto do equipamento e facilmente acessível. Nunca use conversores de energia, transformadores ou cabos de extensão com este produto.
- PERIGO DE INCÊNDIO — NÃO fragmente cartões de congratulações com chips sonoros ou pilhas.
- Exclusivamente para uso interno.
- Desligue a fragmentadora da tomada antes de qualquer medida de limpeza ou assistência.

FUNÇÃOAMENTO BÁSICO DE DESTRUÇÃO

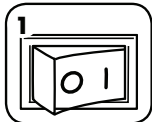

Ligue o aparelho e coloque o interruptor de corte de energia na posição LIGADO (I)

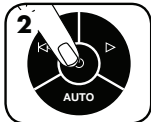

Prima (⏻) LIGADO para activar (azul)



Introduza o papel/cartão directamente na entrada de papel e largue

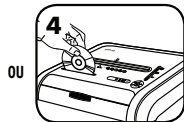

Segure o CD/cartão pela extremidade, introduza-o no centro da entrada e largue



Ao terminar a destruição coloque em DESLIGADO (O).



Se não fizer nada, o destruidor entrará automaticamente no modo de espera após 2 minutos de inactividade

FUNCIÓNALIDADES AVANÇADAS DO PRODUTO



100% JAM PROOF

Sistema Anti-Ongestionamento
Elimina congestionamentos e aumenta a potência para trabalhos difíceis.



SAFESENSE TECHNOLOGY

Tecnologia SafeSense® patentada
Interrompe de imediato a destruição de papel quando as mãos tocam na entrada de papel.



ENERGY SAVINGS SYSTEM

Sistema De Economizar Energia
Eficiência energética óptima durante 100% do tempo – em serviço e fora de serviço.



100% JAM PROOF

FUNCIÓNAMENTO DO SISTEMA ANTI-CONGESTIONAMENTO*

Elimina congestionamentos de papel e aumenta a potência para trabalhos difíceis.



1 Sistema avançado à prova de congestionamento- a espessura do papel é medida electronicamente para evitar congestionamentos de papel:

Todas as luzes até à VERMELHA acensas: foram inseridas demasiadas folhas.

Todas as luzes até à AMARELA acensas: a produtividade está optimizada.

Todas as luzes até à VERDE acensas: podem ser inseridas mais folhas.

2

Retire várias folhas até que o indicador apareça por debaixo da luz vermelha.

3

Continue com a destruição com anti-congestionamento a 100%

100% JAM PROOF

Se o papel for mal introduzido:

Acendem-se todos os indicadores luminosos e a destruição parará durante 3-6 segundos

Espera até que a luz intermitente pare, após terminada a correcção automática. O processo de destruição normal será retomado.

Se o ficar aceso após o papel tiver sido invertido, prima Inversão e retire o papel. Caso contrário, o processo de destruição normal será retomado.

*100 % anti-congestionamento quando utilizado de acordo com o manual do utilizado



SAFESENSE TECHNOLOGY

FUNCIÓNAMENTO DA TECNOLOGIA SAFESENSE®

Interrompe de imediato a destruição de papel quando as mãos tocam na entrada de papel.

INSTALAÇÃO E ENSAIO



LIGUE (⏻) o destruidor de documentos para activar o SafeSense®

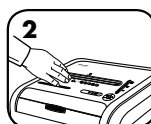

Toque na área de teste e localize o indicador SafeSense® para acendê-lo

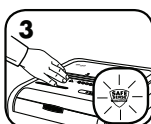

O indicador SafeSense® fica activo e a funcionar correctamente



Se a mão estiver na zona SafeSense® durante um período superior a 3 segundos, o destruidor de papel desligar-se-á



ENERGY SAVINGS SYSTEM

SISTEMA DE ECONOMIZAR ENERGIA

Eficiência energética óptima durante 100% do tempo – em serviço e fora de serviço.

- Economiza a energia através de quatro funcionalidades: sistema electrónico energeticamente eficiente, prevenção de congestionamento, modo standby e modo de espera.
- O modo de espera desliga o destruidor após um período de inactividade de 2 minutos.

COM O MODO DE ESPERA ACTIVO



Em modo de espera



Para sair do modo de espera, toque no painel de comando



insira papel

MANUTENÇÃO DO PRODUTO

LIMPEZA DOS SENSORES DE INFRAVERMELHOS DE ARRANQUE AUTOMÁTICO

Os sensores de deteção de papel foram concebidos para um funcionamento sem manutenção. No entanto, em raras ocasiões, os sensores podem ficar bloqueados por pó de papel, fazendo com que o motor funcione, mesmo que não haja papel presente.

(Nota: os sensores de deteção de dois papéis estão localizados no centro da entrada para papel).

LIMPEZA DOS SENSORES

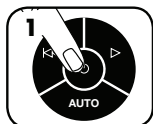

Desligue e retire o destruidor da corrente

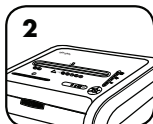

Localize o sensor de infravermelhos de arranque automático

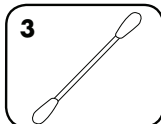

Mergulhe a cotonete de algodão em álcool desnaturado

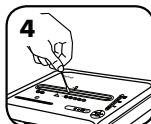

Com a cotonete, limpe qualquer contaminação dos sensores de papel

LUBRIFICAR O DESTRUIDOR DE PAPEL

Todos os destruidores de micro-corte requerem óleo para obter um rendimento máximo. Se não for lubrificado, pode ocorrer uma diminuição da capacidade de entrada de folhas, ocorrer ruído incómodo durante a destruição de documentos e, em último caso, a máquina deixar de funcionar. Para evitar estes problemas, aconselhamos que lubrifique o destruidor sempre que esvaziar o cesto de papéis.

SIGA O PROCEDIMENTO DE LUBRIFICAÇÃO ABAIXO E REPITA-O DUAS VEZES

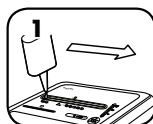

*Aplique óleo na entrada

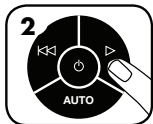

Prima e continue a premir avançar (▶) durante 2 a 3 segundos



***Utilize apenas um óleo vegetal não-aerossol no recipiente de bocal comprido, igual ao produto n° 35250 da Fellowes.**



RESOLUÇÃO DE PROBLEMAS



Indicador de porta aberta: O destruidor de papel não funcionará se a porta da estrutura estiver aberta. Quando iluminado, feche a porta para retomar a destruição.



Indicador de cesto cheio: Quando iluminado, o cesto de papéis do destruidor está cheio e tem de ser esvaziado. Utilize um saco de lixo n° 36054 da Fellowes.



Indicador de retirar papel: Se acender, prima inversão (◀◀) e retire o papel. Reduza a quantidade de papel para um valor aceitável e coloque-o novamente na entrada para papel.



Indicador SafeSense®: Se as mãos estiverem demasiado perto da entrada de papel, o indicador SafeSense® acenderá e o destruidor de documentos deixará funcionar. Se o SafeSense® estiver activo durante 3 segundos, o destruidor de documentos desligará automaticamente e o utilizador terá de premir o botão de ligar e desligar no painel de controlo para retomar a destruição.

Ciclo de auto-limpeza: o destruidor trabalha periodicamente para a frente e para trás durante um período de 3-6 segundos

GARANTIA LIMITADA DE PRODUTO

GARANTIA LIMITADA: A Fellowes, Inc. ("Fellowes") garante que as peças da máquina estão isentas de quaisquer defeitos de material e mão-de-obra durante um período de 2 anos a contar da data de compra pelo consumidor original. Fellowes garante que as lâminas de destruição da máquina estão isentas de quaisquer defeitos de material e mão-de-obra durante um período de 7 anos a contar da data de compra pelo consumidor original. Se encontrar um defeito em qualquer peça durante o período de garantia, o seu único e exclusivo recurso será a reparação ou a substituição, mediante o critério e a expensas da Fellowes, da peça com defeito. Esta garantia não se aplica em casos de utilização abusiva, manuseamento inadequado, incumprimento das normas de utilização do produto, utilização do destruidor com uma fonte de alimentação inadequada (outra que não a indicada na etiqueta) ou reparações não autorizadas. A Fellowes reserva o direito de cobrar aos consumidores por quaisquer custos adicionais acarretados

pela Fellowes para o fornecimento de peças ou de serviços fora do país onde o destruidor foi originalmente vendido por um revendedor autorizado. QUALQUER GARANTIA IMPLÍCITA, INCLUINDO DE COMERCIALIZAÇÃO OU DE ADEQUAÇÃO PARA UMA FINALIDADE EM PARTICULAR, É AQUI LIMITADA AO PERÍODO DE GARANTIA APROPRIADO, CONFORME ANTERIORMENTE ESTABELECIDO. Em caso algum poderá a Fellowes ser responsabilizada por quaisquer danos secundários ou acidentais imputáveis a este produto. Esta garantia concede-lhe direitos legais específicos. A duração e os termos e condições desta garantia são válidos a nível mundial, salvo em caso de imposição de limitações, restrições ou condições diferentes pelas leis locais. Para obter mais pormenores ou receber assistência nos termos desta garantia, contacte-nos directamente ou consulte o seu agente autorizado.

W.E.E.E.

English

This product is classified as Electrical and Electronic Equipment. Should the time come for you to dispose of this product please ensure that you do so in accordance with the European Waste of Electrical and Electronic Equipment (WEEE) Directive and in compliance with local laws relating to this directive.

For more information on the WEEE Directive please visit www.fellowes.com/WEEE

French

Ce produit est classé dans la catégorie « Équipement électrique et électronique ». Lorsque vous déciderez de vous en débarrasser, assurez-vous d'être en parfaite conformité avec la directive européenne relative à la gestion des déchets d'équipements électriques et électroniques (DEEE), et avec les lois de votre pays liées à cette directive.

Pour obtenir des plus amples informations sur cette directive, rendez-vous sur www.fellowes.com/WEEE

Spanish

Se clasifica este producto como Equipamiento Eléctrico y Electrónico. Si llegase el momento de deshacerse de este producto, asegúrese que lo hace cumpliendo la Directiva Europea sobre Residuos de Equipamiento Eléctrico y Electrónico (Waste of Electrical and Electronic Equipment, WEEE) y las leyes locales relacionadas con esta directiva.

Para más información acerca de la Directiva WEEE, visite www.fellowes.com/WEEE

German

Dieses Produkt ist als Elektro- und Elektronikgerät klassifiziert. Wenn Sie dieses Gerät eines Tages entsorgen müssen, stellen Sie bitte sicher, dass Sie dies gemäß der Europäischen Richtlinie zu Sammlung und Recycling von Elektro- und Elektronikgeräten (WEEE) und in Übereinstimmung mit der lokalen Gesetzgebung in bezug auf diese Richtlinie tun.

Mehr Informationen zur WEEE-Richtlinie finden Sie unter: www.fellowes.com/WEEE

Italian

Questo prodotto è classificato come Dispositivo Elettrico ed Elettronico. Al momento dello smaltimento di questo prodotto, effettuarlo in conformità alla Direttiva Europea sullo Smaltimento dei Dispositivi Elettrici ed Elettronici (WEEE) e alle leggi locali ad essa correlate.

Per ulteriori informazioni sulla Direttiva WEEE, consultare il sito www.fellowes.com/WEEE

Dutch

Dit product is geclassificeerd als een elektrisch en elektronisch apparaat. Indien u besluit zich te ontdoen van dit product, zorg dan a.u.b. dat dit gebeurt in overeenstemming met de Europese richtlijn inzake afval van elektrische en elektronische apparaten (AEEA) en conform de lokale wetgeving met betrekking tot deze richtlijn.

Voor meer informatie over de AEEA-richtlijn kunt u terecht op www.fellowes.com/WEEE

Swedish

Denna produkt är klassificerad som elektrisk och elektronisk utrustning. När det att dags att omhänderta produkten för avfallshantering se då till att detta utförs i enlighet med WEEE-direktivet om hantering av elektrisk och elektronisk utrustning och i enlighet med lokala bestämmelser relaterade till detta direktiv.

För mer information om WEEE-direktivet besök gärna www.fellowes.com/WEEE

Danish

Denne produkt er klassificeret som elektrisk og elektronisk udstyr. Når tiden er inde til at bortskaffe dette produkt, bedes De sørge for at gøre dette i overensstemmelse med det Europæiske direktiv om affald af elektrisk og elektronisk udstyr (WEEE) og i henhold til de lokale love, der relaterer til dette direktiv.

For yderligere oplysninger om WEEE-direktivet bedes De besage www.fellowes.com/WEEE

Finnish

Tämä tuote luokitellaan sähkö- ja elektroniikkalaitteeksi. Kun tuote poistetaan käytöstä, se on hävitettävä sähkö- ja elektroniikkalaiteromusta annetun EY:n direktiivin (WEEE) ja direktiiviin liittyvän kansallisen lainsäädännön mukaisesti.

Lisätietoja WEEE-direktiivistä on osoitteessa www.fellowes.com/WEEE

Norwegian

Dette produktet klassifiseres som elektrisk og elektronisk utstyr. Hvis du har tenkt å bortskaffe dette produktet, vennligst se til at du gjør dette i overensstemmelse med det europeiske WEEE-direktivet (Waste of Electrical and Electronic Equipment) og ifølge lokalt lovverk forbundet med dette direktivet.

For mer informasjon om WEEE-direktivet, vennligst besøk www.fellowes.com/WEEE

Polish

Ten produkt został zaklasyfikowany do grupy urządzeń elektrycznych i elektronicznych. W celu pozbycia się zużytego sprzętu będącego w Państwa posiadaniu należy postępować zgodnie z Europejską Dyrektywą w sprawie zużytego sprzętu elektrycznego i elektronicznego (WEEE) oraz z lokalnie obowiązującym prawem.

Więcej informacji znajdziecie Państwo na stronie www.fellowes.com/WEEE

Russian

Данное изделие классифицировано как электрическое и электронное оборудование. Когда придет время утилизировать данное изделие, пожалуйста, обеспечьте соблюдение Директивы Евросоюза об утилизации отходов электрического и электронного оборудования (Waste of Electrical and Electronic Equipment, WEEE) и местных законов, связанных с нею.

Для получения дополнительной информации о директиве WEEE, пожалуйста, посетите веб-сайт www.fellowes.com/WEEE

Greek

Αυτό το προϊόν είναι ταξινομημένο ως Ηλεκτρικός και Ηλεκτρονικός Εξοπλισμός. Σε περίπτωση που θέλετε ν' απορρίψετε αυτό το προϊόν, παρακαλείσθε να βεβαιωθείτε ότι κάνετε την απόρριψη σύμφωνα με την Ευρωπαϊκή Οδηγία σχετικά με τα Απόβλητα Ηλεκτρικού και Ηλεκτρονικού Εξοπλισμού (WEEE) και σύμφωνα με τους τοπικούς νόμους που σχετίζονται μ' αυτή την οδηγία.

Για περισσότερες πληροφορίες σχετικά με την Οδηγία WEEE, παρακαλείσθε να επισκεφτείτε την ιστοσελίδα www.fellowes.com/WEEE

Turkish

Bu ürün, Elektriksel ve Elektronik Ekipman olarak sınıflandırılmıştır. Bu ürünü bertaraf etme zamanı geldiğinde, lütfen bunun Avrupa Elektriksel ve Elektronik Ekipmanların Atılması (WEEE) Yönetmeliği ve bu yönetmele ilgili yerel kanunlar uyarınca yapıldığından emin olun.

WEEE Yönetmeliği hakkında daha fazla bilgi için lütfen www.fellowes.com/WEEE sitesini ziyaret edin

Czech

Tento výrobek je klasifikován jako elektrické a elektronické zařízení. Po skončení jeho životnosti zajistěte jeho likvidaci v souladu se Směrnicí 2012/19/EU o odpadu z elektrických a elektronických zařízeních (OEEZ) a v souladu s místními předpisy, které s touto směrnicí souvisí.

Více informací o směrnici OEEZ najdete na stránkách www.fellowes.com/WEEE

Slovak

Tento produkt je klasifikovaný ako elektrické a elektronické zariadenie. Ak nastane as zlikvidova tento produkt, zabezpe te, prosím, aby ste tak urobili v súlade s Európskou smernicou o odpade z elektrických a elektronických zariadeniach (WEEE) a v zhode s miestnymi zákonmi vz ahujúcimi sa na túto smernicu.

Podrobnejšie informácie o Smernici WEEE nájdete na www.fellowes.com/WEEE

Hungarian

Ez a termék Elektromos és elektronikus berendezés besorolású. Ha eljönne az idő, amikor ki kell dobni a terméket, akkor kérjük, gondoskodjon arról, hogy ezt az Európai elektromos és elektronikus berendezések hulladékáról szóló (WEEE) irányelv szerint tegye, megfelelően az irányelvhez kapcsolódó helyi törvényeknek is.

A WEEE Irányelvre vonatkozó további információkért kérjük, keresse fel a www.fellowes.com/WEEE internetes címet

Portuguese

Este produto está classificado como Equipamento Eléctrico e Electrónico. Quando chegar a altura de eliminar este produto, certifique-se de que o faz em conformidade com a Directiva relativa a Resíduos de Equipamentos Eléctricos e Electrónicos (REEE) e em observância da legislação local relativa a esta directiva.

Para obter mais informações sobre a Directiva relativa a Resíduos de Equipamentos Eléctricos e Electrónicos (REEE), visite o endereço www.fellowes.com/WEEE



CUSTOMER SERVICE & SUPPORT

www.fellowes.com

Europe Freephone: 00800-1810-1810
Benelux: +31-(0)-13-458-0580
Deutschland: +49 (0)511 545489-0
France: +33 (0) 1 78 64 91 00
Italia: +39-071-730041
Polska: +48 (22) 205-21-10
España/Portugal: +34-91-748-05-01
United Kingdom: +44 (0) 1302 836836

Declaration of Conformity

Fellowes, Inc.

Unit 2 Ontario Drive, New Rossington, Doncaster, DN11 0BF, England declares that the product model 225Mi conforms with the requirements of the Restriction of Hazardous Substances Directive (2011/65/EU), the Low Voltage Directive (2014/35/EU), the Electromagnetic Compatibility Directive (2014/30/EU), the WEEE directive (2012/19/EU), and below harmonized European EN Standards.

Safety: EN60950-1: 2006/A2:2013

EMC Standard: EN55014-1:2006+A1:2009+A2:2011
EN55014-2:1997+A1:2001+ A2:2008
EN61000-3-2:2014
EN61000-3-3:2013

Year Affixed: 16

Itasca, Illinois, USA
July 1, 2016

John Fellowes



1789 Norwood Avenue, Itasca, Illinois 60143 • 1-800-955-0959 • www.fellowes.com