

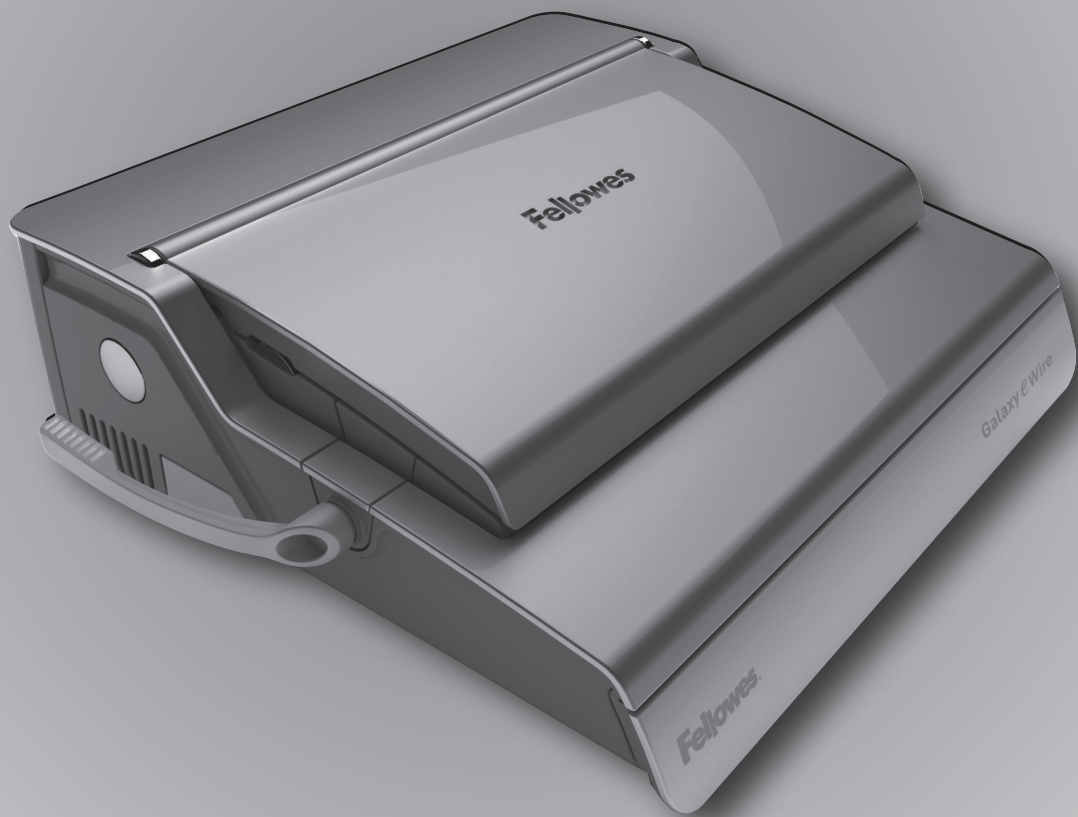

Electric Premium Wire Binder

Galaxy *e* Wire



Please read these instructions before use.

Veuillez lire ces instructions avant utilisation.

Lea estas instrucciones antes del uso.

ENGLISH

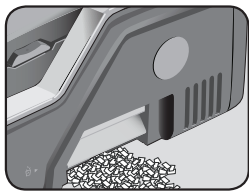

Dual waste tray

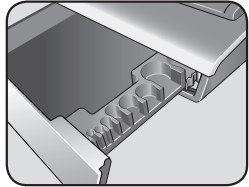

Wire comb storage and document measure

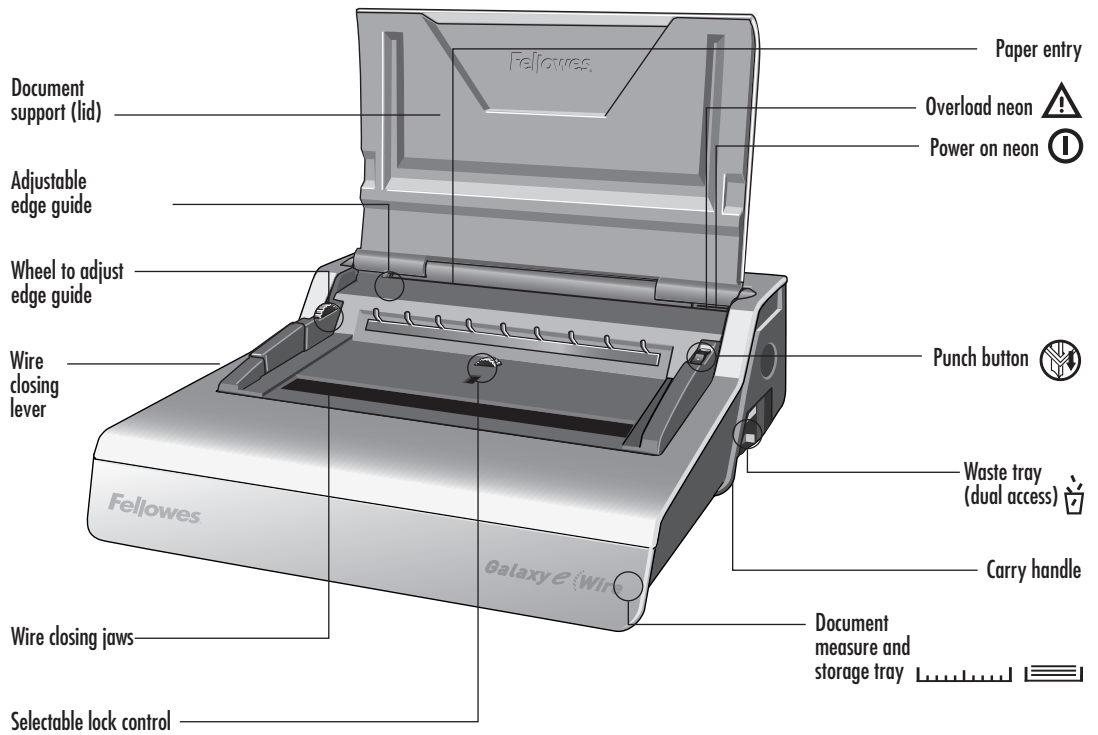

CAPABILITIES

Punching Capacity

Paper sheets	
70-80g / 20lb	20 sheet
Transparent Covers	
100-200 micron / 4-8 mil	3 sheet
200+ micron / 8+ mil	2 sheet
Other Standard Covers	
160-270g / 40-60lb	3 sheet
270+g / 60+ lb	2 sheet
Binding Capacity	
Max wire comb size	14mm / 9/16"
Max document (80g / 20lb)	c. 130 sheet

Technical Data

Paper dimensions	A4, A5
Punching slots	34
Fixed	2.5mm
Slot pitch	3:1"
Adjustable edge guide	yes- rotary
Waste tray capacity	c. 3000 sheets
Voltage	220-240V 50/60 Hz
Motor wattage	160W 1.0A
Duty cycle	30 mins on / 30 mins off
Net weight	14 kg / 31 lb
Dimensions (LxDxH)	20.9" x 17.7" x 6.5" / 530 x 450 x 165mm

IMPORTANT SAFETY INSTRUCTIONS — Read Before Using!



Please read before use. Please keep for future reference.

When punching;

- always ensure the machine is on a stable surface
- test punch scrap sheets and set the machine before punching final documents
- remove staples and other metal articles prior to punching
- never exceed the machines quoted performance



When binding;

- take care, potential pinch point

When binding;

- Keep the machine away from heat and water sources.
- Never attempt to open or otherwise repair the machine.
- Plug the machine into an easily accessible socket.

Note - this machine features a thermal cut-out device which activates when the machine is overheated during use. It will automatically reset when the machine is safe to operate.

Need Help?

Customer Service...
www.fellowes.com
 Let our experts help you
 with a solution.
 Always call Fellowes
 before contacting
 your place of purchase.

WIRE COMB DIAMETER & DOCUMENT SIZES

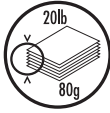
		
mm	inch	number of sheets
6mm	1/4"	2-35
8mm	5/16"	36-50
10mm	3/8"	51-61
11mm	7/16"	61-80
12mm	1/2"	81-100
14mm	9/16"	100-130

Need Help?

Customer Service... www.fellowes.com
 Let our experts help you with a solution.
 Always call Fellowes before contacting your
 place of purchase.

SET UP

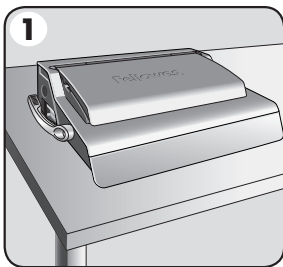

1. Ensure the machine is on a stable surface.

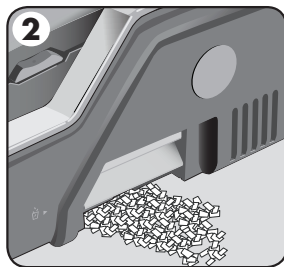

2. Check waste tray is empty and correctly fitted. The tray can be accessed from the left and right sides. The tray has a 'burst feature' that operates when the chip tray is 'over-full'.

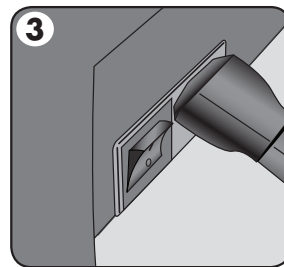

3. The machine is supplied with loose power leads. Select the correct lead for appropriate power supply.

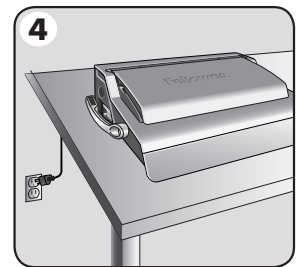

4. Plug the lead into grounded socket outlet.

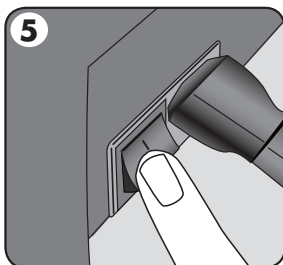

5. Switch the machine on (located at the rear of the machine).

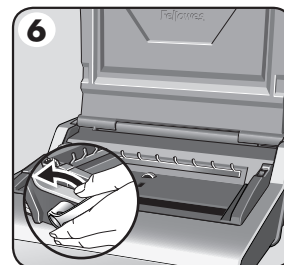

6. Ensure the wire closing lever is pushed backwards.

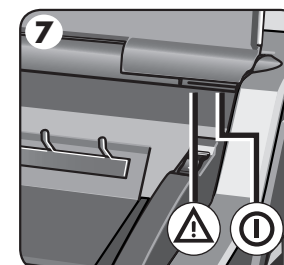

7. Lift the lid. Check the green power neon is on.

ENGLISH

BEFORE YOU BIND

Galaxy includes two methods of wire comb closure, for all sizes of wire comb diameters between 6 and 14mm.

1– Visual scale. – ideal for binding single documents.

The moving closing jaw includes an easy to read scale

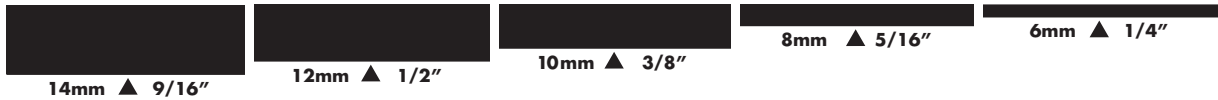

2– Selectable lock control. – ideal for multiple documents of the same sizes.

Set the red STOP bar to the preferred position. Turn the control wheel towards MAX or MIN positions as required.

The red stop bar moves up and down within the central window.

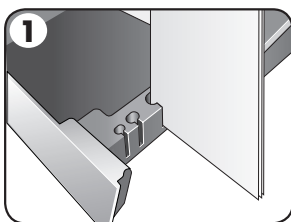
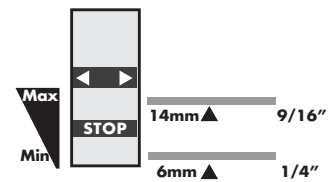

1. Select the correct wire comb diameter using the storage tray guide.

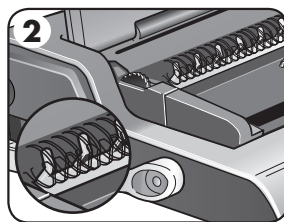

2. Hang the selected wire comb onto wire comb support.

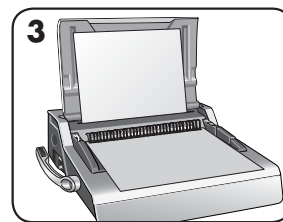

3. Test punch scrap sheets to check edge guide setting.

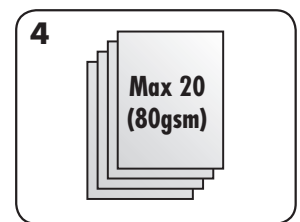

4. Punch sheets in small batches that do not overload the machine or user.

STEPS TO BIND – SINGLE DOCUMENT

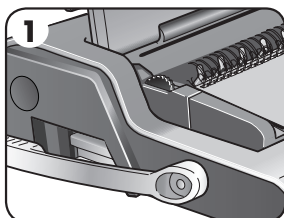

1. Starting with the rear cover. Load punched sheets directly onto the hanging open wire comb.

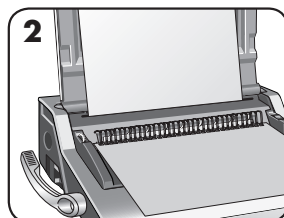

2. Punch and hang the front cover. Punch and hang the remaining sheets.

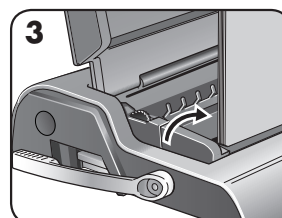

3. Lift the wire comb upwards off the hooks. Carefully place into the open wire closing jaws. Ensure the wire comb is open and touching the bottom of the mechanism.

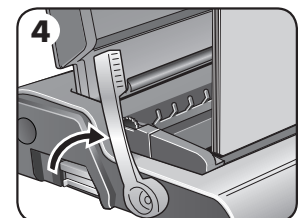

4. Lift the wire closing lever forwards. The closing scale guide is on the moving jaw. Close the jaws until the wire gauge shows the size of wire being closed.

STEPS TO BIND – MULTIPLE DOCUMENTS

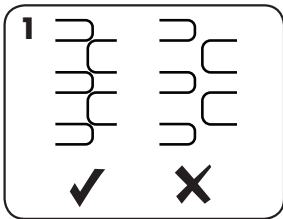

1. Test close selected wire comb. Set closure lock as required. Check wire seam closure is complete.

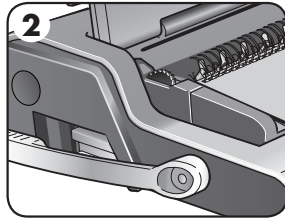

2. Starting with the rear cover. Load punched sheets directly onto the hanging open wire comb.

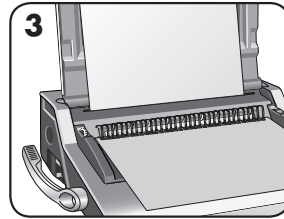

3. Punch and hang the front cover. Punch and hang the remaining sheets.

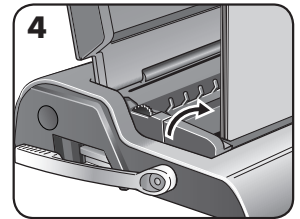

4. Lift the wire comb upwards off the hooks. Carefully place into the open wire closing jaws. Ensure the wire comb is open and touching the bottom of the mechanism.

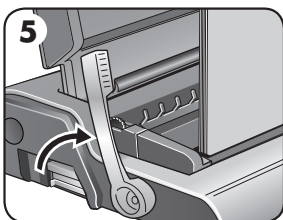

5. Lift the wire closing lever. The jaws will close at the pre-selected stop position.

FINISHING THE BINDING

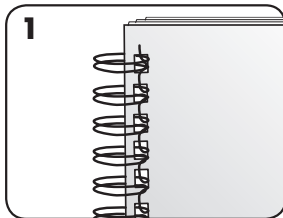

1. Check the closed seam. If the seam is not closed correctly, the document can be placed into the jaws and closed again.

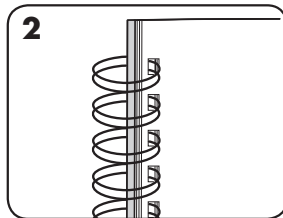

2. To hide the seam, turn the rear cover backwards. The front cover is now visible. The seam is hidden inside the document.

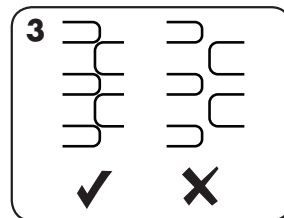

3. Check wire seam closure is complete. Loose binding allows sheet loss. Good closure retains all sheets.

CORRECTING A BOUND DOCUMENT

Wire binding is a secure binding system. Additional sheets cannot be added unless the document is disassembled and then re-bound.

REMOVAL OF WASTE CLIPPINGS

The waste tray is located under the machine and is accessed from each side. For best results empty the tray regularly. The tray should be emptied after every 50 operations to ensure no blockages occur.

STORAGE

Lower the lid. The Galaxy wire binder is designed to be stored horizontally on the desk.

TROUBLESHOOTING

Problem	Cause	Solution
No Green power neon	Machine is not switched on	Switch on machine at rear next to plug inlet
Red standby neon	Machine has overloaded when punching	Press the punch button. The machine will withdraw the punches and re-set itself. Continue this process until the punch cycle is complete
Cannot close wire comb tightly enough	Closing jaws set at too large a diameter	Revise closure lock setting to suit smaller diameter as required
Damaged hole edges	Possibly overloading the machine	Punch plastic covers with paper sheets. Reduce number of sheets being punched
Waste tray leaks	Waste tray is not correctly inserted or 'burst feature' has activated	Check waste tray is empty and 'burst feature' is closed
Punched holes are not central	Edge guide not set	Adjust edge guide until hole pattern is correct
Machine will not punch	Blockage	Check waste tray is empty. Check for blockage to paper entry
Punch holes are not parallel to edge	Debris is stuck below dies	Take stiff cardboard and slide into the paper entry. Move the cardboard sideways to release any stray clippings into the waste tray
Partial hole edges	Sheets not correctly aligned to punch pattern	Adjust edge guide and test punch scrap sheets until correct
Sheets fall out of document	Wire comb is not closed enough	Check closure of wire comb. Place into closing mechanism and improve binding closure. Revise closure lock setting to suit smaller diameter as required

WORLDWIDE WARRANTY

Fellowes warrants all parts of the binder to be free of defects in material and workmanship for 2 years from the date of purchase by the original consumer. If any part is found to be defective during warranty period, your sole and exclusive remedy will be repair or replacement, at Fellowes' option and expense, of the defective part. This warranty does not apply in cases of abuse, mishandling or unauthorised repair. Any implied warranty, including that of merchantability or fitness for particular purpose, is hereby limited in duration to the appropriate

warranty period set forth above. In no event shall Fellowes be liable for any consequential damages attributable to this product. This warranty gives you specific legal rights. You may have other legal rights that vary from this warranty. The duration, terms and conditions of this warranty are valid worldwide, except where different limitations, restrictions or conditions may be required by local law. For more details or to obtain services under this warranty, please contact Fellowes or your dealer.

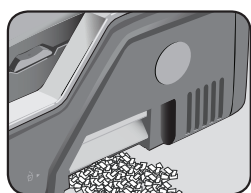

Plateau double de déchets

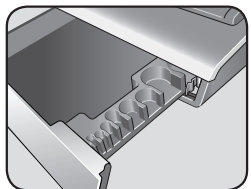

Rangement de peigne métallique et mesure de document

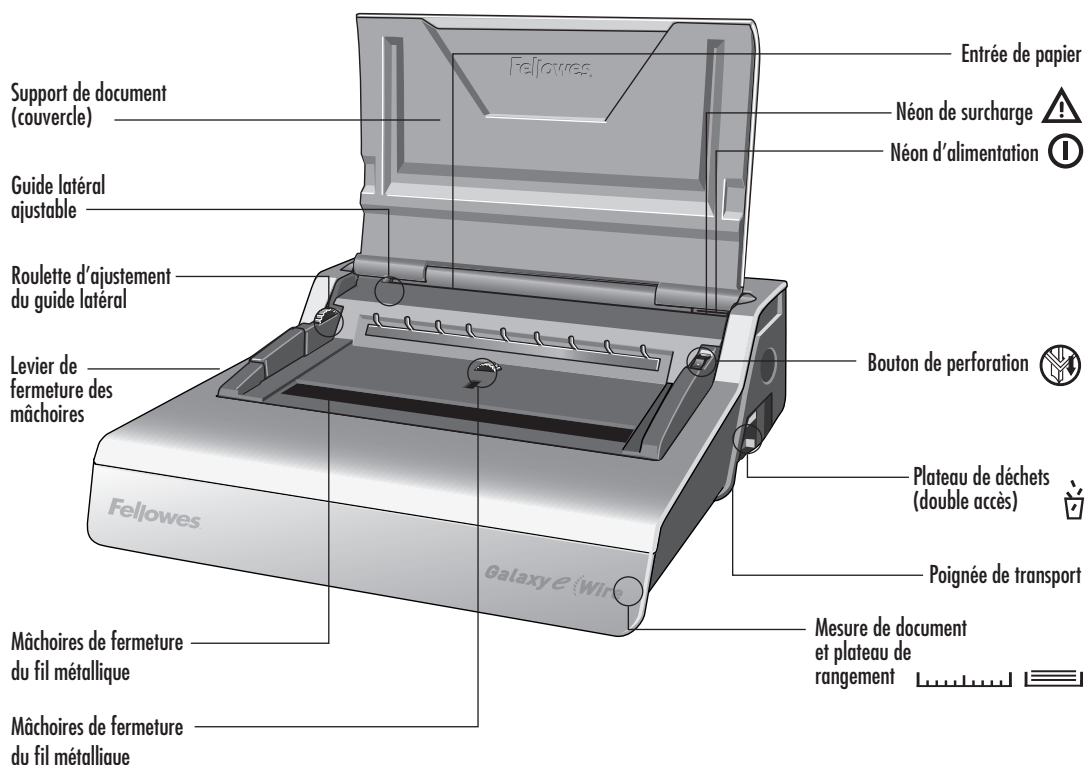

CAPACITÉS

Capacité de perforation

Feuilles de papier

70 à 80 g/m / 20 lb 20 feuilles

Couvertures transparentes

100 à 200 microns / 4-8 mils 3 feuilles

200 microns et + / 8 mils et + 2 feuilles

Autres couvertures standard

160 à 270 g/m / 40-60lb 3 feuilles

270 g/m et + / 60 lb et + 2 feuilles

Capacité de reliure

Taille maximum du peigne métallique 14 mm / 9/16 po

Document maximum (80 g / 20 lb) c. 130 feuilles

Données techniques

Dimensions de papier	A4, A5
Fentes de reliure	34
Fixes	2,5 mm
Écartement des fents	3:1"
Guide latéral ajustable	oui - rotatif
Capacité du plateau de déchets	c. 3 000 feuilles
Tension	220-240 V / 50-60 Hz
Puissance du moteur	160 W / 1,0 A
Cycle d'utilisation	30 minutes de marche / 30 minutes d'arrêt
Poids net	14 kg / 31 lb
Dimensions (LxPxH)	530 x 450 x 165 mm / 20,9 x 17,7 x 6,5 po

IMPORTANTES INSTRUCTIONS DE SÉCURITÉ - À lire avant d'utiliser l'appareil !



Veuillez lire ces instructions avant utilisation. Veuillez conserver à titre de référence.

En perforant :

- assurez-vous que l'appareil est toujours sur une surface stable
- testez la perforation sur des feuilles de rebut et réglez l'appareil avant de perforer les documents finaux
- retirez les agrafes et autres objets métalliques avant de perforer
- ne dépassez jamais la performance indiquée de l'appareil



En reliant :

- prenez garde, point de pincement potentiel

En reliant :

Gardez l'appareil loin des sources de chaleur et d'eau.

N'essayez jamais d'ouvrir ni de réparer cet appareil.

Branchez l'appareil dans une prise d'alimentation facilement accessible.

Remarque - cet appareil comprend un dispositif thermique de découpe qui s'active lorsque l'appareil surchauffe durant son utilisation. Il se réinitialisera automatiquement lorsque l'appareil peut être utilisé sans danger.

Vous avez besoin d'aide ?

Service à la clientèle...
www.fellowes.com
Laissez nos experts vous aider à trouver une solution. Appelez toujours Fellowes avant de contacter l'endroit d'achat.

TAILLES DE DOCUMENTS ET DIAMÈTRE DU PEIGNE

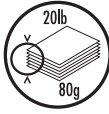
		
millimètres	pouce	nombre de feuilles
6 mm	1/4 po	2 à 35
8 mm	5/16 po	36 à 50
10 mm	3/8 po	51 à 61
11 mm	7/16 po	61 à 80
12 mm	1/2 po	81 à 100
14 mm	9/16 po	100 à 130

Vous avez besoin d'aide ?

Service à la clientèle... www.fellowes.com
Laissez nos experts vous aider à trouver une solution.
Appelez toujours Fellowes avant de contacter
l'endroit d'achat.

INSTALLATION

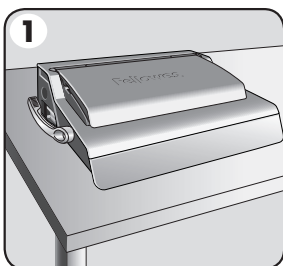

1. Assurez-vous que l'appareil est toujours sur une surface stable.

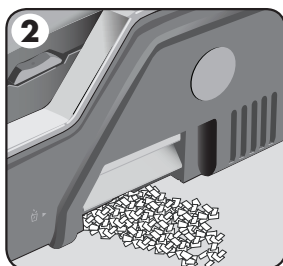

2. Vérifiez que le plateau de déchets est vide et bien ajusté. Vous pouvez accéder au plateau par les côtés droit et gauche. Le plateau a une 'fonction trop-plein' qui s'enclenche lorsque le plateau de déchets est 'trop plein'.

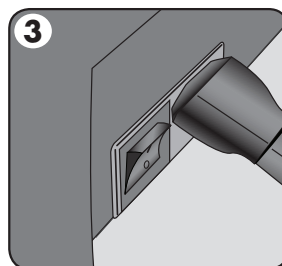

3. L'appareil est fourni avec des fils de courant desserrés. Choisissez le bon fil pour l'alimentation appropriée.

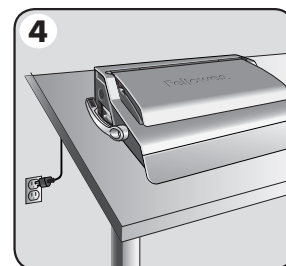

4. Branchez le fil dans une prise murale mise à la terre.

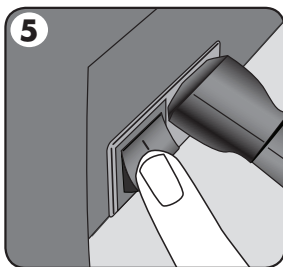

5. Mettez l'appareil en marche (à l'arrière de l'appareil).

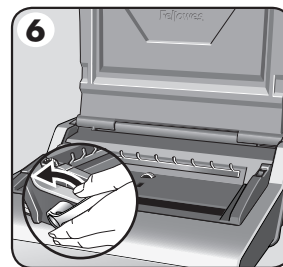

6. Veillez à ce que le levier de fermeture des mâchoires soit poussé vers l'arrière.

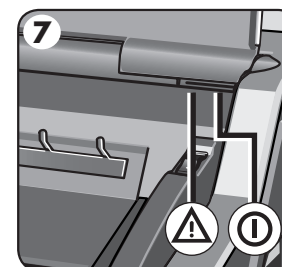

7. Soulevez le couvercle. Vérifiez que le néon de courant vert est en marche.

AVANT DE RELIER

Galaxy inclut deux méthodes de fermeture de peigne, pour toutes les tailles de diamètre de peigne entre 6 et 14 mm.

1- Échelle visuelle – Idéale pour relier les documents simples. La mâchoire de fermeture mobile inclut une échelle facile à lire.

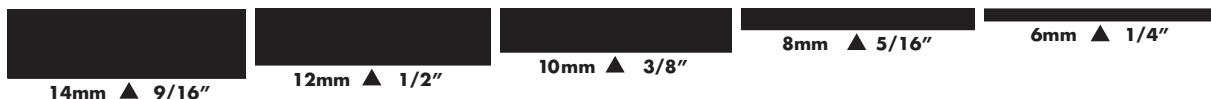

2- Contrôle de verrouillage à sélectionner. – Idéale pour plusieurs documents de mêmes tailles. Placez la barre d'ARRÊT à la position voulue. Tournez la roulette de contrôle vers les positions MAX ou MIN selon le cas. La barre d'arrêt rouge se déplace vers le haut et vers le bas dans la fenêtre centrale.

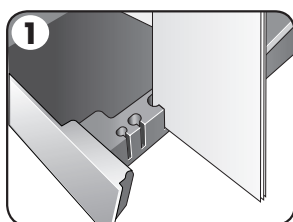
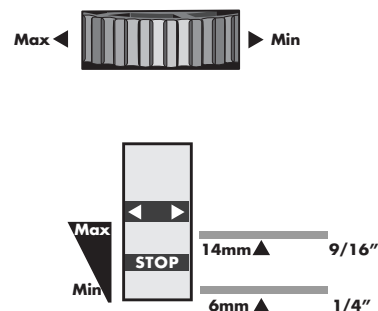

1. Choisissez le bon diamètre de peigne métallique en utilisant le guide du plateau de rangement.

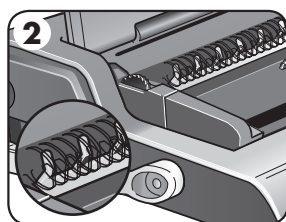

2. Accrochez le fil métallique sélectionné au support du peigne.

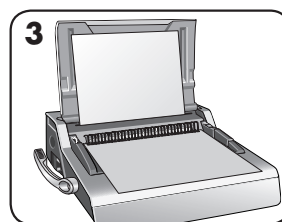

3. Testez la perforation sur des feuilles de rebut pour vérifier le réglage du guide latéral.

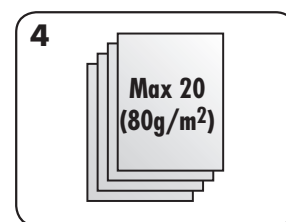

4. Perforez les feuilles par petits lots qui ne surchargent pas l'appareil ou l'utilisateur.

ÉTAPES DE RELIURE - UN SEUL DOCUMENT

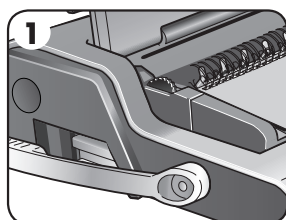

1. En commençant par la couverture arrière, chargez les feuilles perforées directement sur le peigne ouvert.

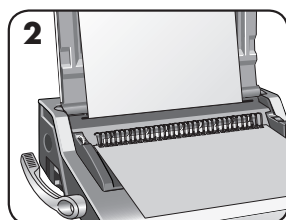

2. Perforez et accrochez la couverture avant. Perforez et accrochez les feuilles restantes.

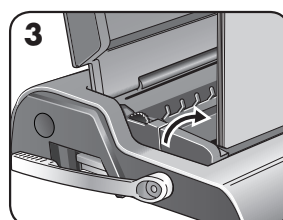

3. Soulevez le peigne vers le haut et décrochez-le. Placez avec soin dans les mâchoires ouvertes de fermeture métallique. Veillez à ce que le peigne soit ouvert et qu'il touche le fond du dispositif.

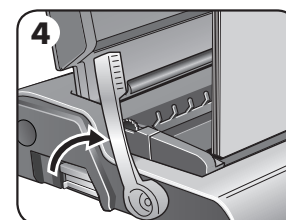

4. Soulevez le levier de fermeture du fil en le tirant vers l'avant. Le guide de l'échelle de fermeture se trouve sur la mâchoire mobile. Fermez les mâchoires jusqu'à ce que le calibre du fil métallique indique la taille du fil à fermer.

ÉTAPES DE RELIURE - PLUSIEURS DOCUMENTS

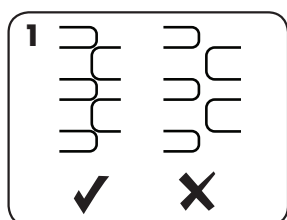

2. En commençant par la couverture arrière, chargez les feuilles perforées directement sur le peigne ouvert.

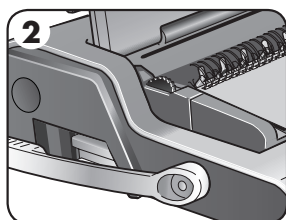

2. En commençant par la couverture arrière, chargez les feuilles perforées directement sur le peigne ouvert.

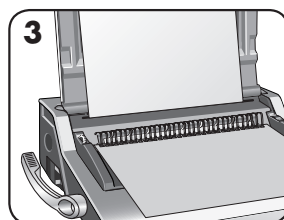

3. Perforez et accrochez la couverture avant. Perforez et accrochez les feuilles restantes.

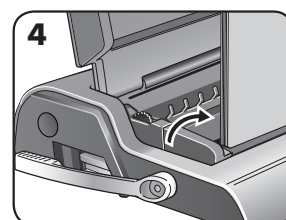

4. Soulevez le peigne vers le haut et décrochez-le. Placez avec soin dans les mâchoires ouvertes de fermeture métallique. Veillez à ce que le peigne soit ouvert et qu'il touche le fond du dispositif.

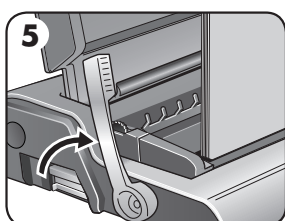

5. Soulevez le levier de fermeture du fil. Les mâchoires se fermeront à la position d'arrêt prédéterminée.

FINITION DE LA RELIURE

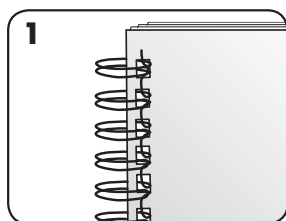

1. Vérifiez la fermeture du joint. Si le joint n'est pas bien fermé, vous pouvez remettre le document dans les mâchoires et refermer le joint.

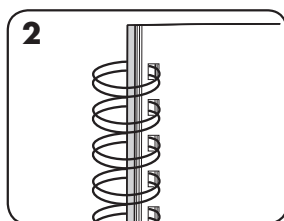

2. Pour dissimuler le joint, tournez la couverture arrière vers l'arrière. La couverture avant est maintenant visible. Le joint est dissimulé à l'intérieur du document.

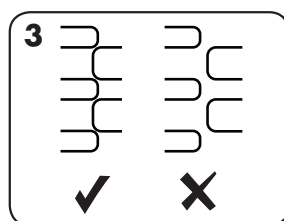

3. Vérifiez si le joint est bien fermé. Vous risquez de perdre des feuilles si la reliure est lâche. Un joint bien fermé permet de retenir toutes les feuilles.

CORRIGER UN DOCUMENT RELIÉ

La reliure au fil métallique est un système de reliure sûr. On ne peut y ajouter des feuilles supplémentaires à moins de désassembler le document, puis de le relier de nouveau.

RETRAIT DES ROGNURES

Le plateau de déchets se trouve sous l'appareil et vous pouvez y avoir accès d'un côté ou de l'autre. Pour les meilleurs résultats, videz régulièrement le plateau. Le plateau devrait être vidé après 50 opérations pour s'assurer qu'il n'y a pas de blocage.

RANGEMENT

Abaissez le couvercle. La relieuse à fil Galaxy est conçue pour être rangée horizontalement sur le bureau.

DÉPANNAGE

Problème	Cause	Solution
Aucun néon d'alimentation vert	L'appareil n'est pas sous tension	Mettez l'appareil en marche à l'arrière près de l'entrée de la fiche
Néon rouge en attente	L'appareil s'est surchargé en perforant	Enfoncez le bouton de perforation. L'appareil retirera les poinçons et se réinitialisera. Continuez ce processus jusqu'à la fin du cycle de perforation
Ne peut pas refermer suffisamment le peigne métallique	Les mâchoires de fermeture sont réglées à un diamètre trop large	Réviser le réglage de verrouillage de fermeture pour s'adapter au diamètre plus petit, tel que requis
Bords de trous endommagés	Surcharge possible de l'appareil	Perforez les couvertures de plastique avec les feuilles de papier. Réduisez le nombre de feuilles à perforer
Le plateau de déchets fuit	Le plateau de déchets n'est pas inséré correctement ou la « fonction trop-plein » est activée	Vérifiez que le plateau de déchets est vide et que la « fonction trop-plein » est fermée
Les trous perforés ne sont pas centrés	Le guide lateral n'est pas réglé	Ajustez le guide lateral jusqu'à ce que le motif des trous soit exact
L'appareil ne perce pas	Blocage	Vérifiez que le plateau de déchets est vide. Vérifiez s'il y a un blocage à l'entrée de papier.
Les trous perforés ne sont pas parallèles à la tranche	Des débris sont coincés sous les emporte-pièces	Prenez un carton rigide et glissez-le à l'entrée de papier. Déplacez le carton de côté pour dégager toutes rognures dans le plateau de déchets
Bords de trous partiels	Les feuilles ne sont pas alignées correctement pour le motif de perforations	Ajustez le guide de tranche et testez-le sur des feuilles de rebut jusqu'à ce que ce soit exact
Des feuilles tombent du document	Le peigne n'est pas suffisamment fermé	Vérifiez la fermeture du peigne. Remettez le tout dans le dispositif de fermeture et refermez la reliure de la bonne façon. Réviser le réglage de verrouillage de fermeture pour s'adapter au diamètre plus petit, tel que requis

GARANTIE MONDIALE

Fellowes garantit que toutes les pièces de la relieuse sont exemptes de tout vice de matériau ou de fabrication pendant une période de deux (2) ans à partir de la date d'achat par le consommateur initial. Si une pièce s'avère défectueuse durant la période de garantie, votre seul et unique recours sera la réparation ou le remplacement de la pièce défectueuse à la discrétion et aux frais de Fellowes. Cette garantie ne couvre pas les cas de mauvaise utilisation, mauvaise manipulation ou réparation non autorisée. Toute garantie implicite, y compris celle de qualité marchande ou d'adaptation à une utilisation particulière, se limite par la présente à la durée

de la période de garantie appropriée établie dans ce document. En aucun cas, Fellowes ne sera tenue responsable de quelque façon que ce soit de tout dommage consécutif attribuable à ce produit. Cette garantie vous donne des droits juridiques spécifiques. Vous pourriez aussi avoir d'autres droits juridiques différents de cette garantie. La durée, les modalités et les conditions de cette garantie s'appliquent partout au monde sauf dans les cas où différentes limites, restrictions ou conditions pourraient être exigées par la loi locale. Pour plus de détails ou pour obtenir un service sous cette garantie, veuillez contacter Fellowes ou votre concessionnaire.

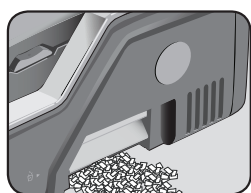

Bandeja doble para desechos

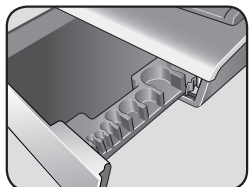

Almacenamiento del peine de alambre y medida del documento

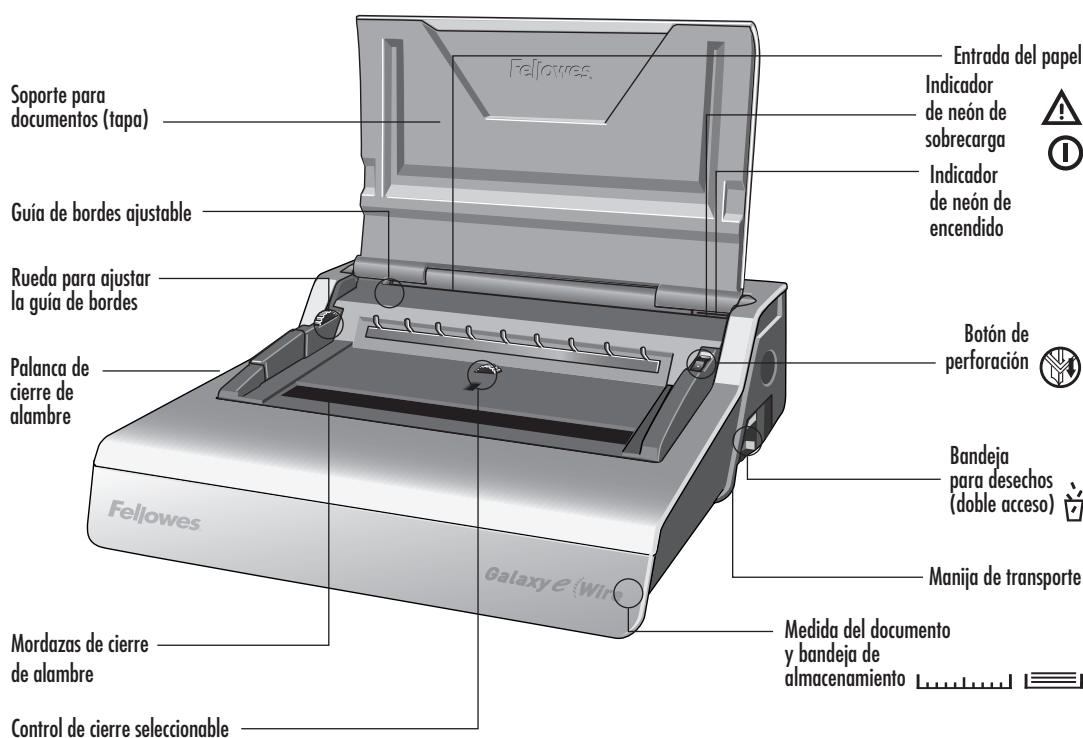

CAPACIDADES

Capacidad de perforación

Hojas de papel	
70-80 g/m	20 hojas
Tapas transparentes	
100-200 micrones / 4-8 mil	3 hojas
más de 200 micrones / 8+ mil	2 hojas
Otras tapas estándar	
160-270g/m	3 hojas
más de 270 g/m	2 hojas

Capacidad de encuadernación

Tamaño máx. del peine de alambre	14 mm
Tamaño máx. del documento (80 g)	c. 130 hojas

Información técnica

Dimensiones del papel	A4, A5
Ranuras de perforación	34
Fijo	2,5 mm
Espaciado	3:1"
Guía de bordes ajustable	sí, giratoria
Capacidad de la bandeja para desechos	c. 3000 hojas
Tensión	220-240 V 50/60 Hz
Vataje del motor	160 W 1,0 A
Ciclo de trabajo	30 min. encendido / 30 min. apagado
Peso neto	14 kg
Dimensiones (LxPxA)	530 x 450 x 165 mm

INSTRUCCIONES DE SEGURIDAD IMPORTANTES ¡Léalas antes de usar la máquina!



PRECAUCIÓN

Léalas antes de usar la máquina. Consérvelas como referencia futura.

Al perforar;

- siempre asegúrese de que la máquina esté sobre una superficie estable
- perforo hojas a modo de prueba y configure la máquina antes de perforar los documentos finales
- retire las grapas y otros artículos de metal antes de la perforación
- nunca supere la capacidad indicada de la máquina



Al encuadernar;

- tenga cuidado; punto posible de compresión

Al encuadernar;

- Mantenga la máquina alejada de fuentes de calor o agua.
- Nunca intente abrir o reparar la máquina de ninguna otra forma.
- Enchufe la máquina en un tomacorriente con fácil acceso.

Nota: esta máquina incluye un dispositivo de corte térmico que se activa cuando la máquina se sobrecalienta durante el uso. Se restablecerá automáticamente cuando la máquina sea segura para operarla.

¿Necesita ayuda?

Servicio de atención al cliente...
www.fellowes.com

Deje que nuestros expertos lo ayuden y le den una solución. Siempre llame a Fellowes antes de comunicarse con su vendedor.

DIÁMETRO DEL PEINE DE ALAMBRE Y TAMAÑOS DE LOS DOCUMENTOS

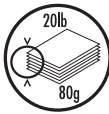
		
mm	pulg.	número de hojas
6 mm	1/4	2-35
8 mm	5/16	36-50
10 mm	3/8	51-61
11 mm	7/16	61-80
12 mm	1/2	81-100
14 mm	9/16	100-130

¿Necesita ayuda?

Servicio de atención al cliente... www.fellowes.com
Deje que nuestros expertos lo ayuden y le den una solución. Siempre llame a Fellowes antes de comunicarse con su vendedor.

INSTALACIÓN

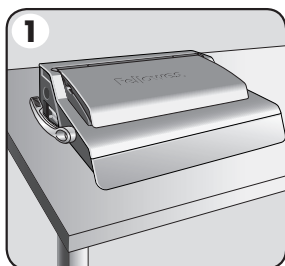

1. Asegúrese de que la máquina esté sobre una superficie estable.

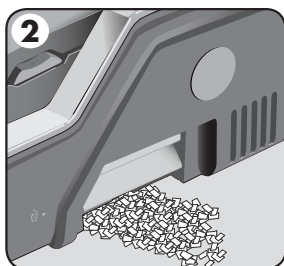

2. Verifique que la bandeja para desechos esté vacía y que esté correctamente colocada. Se puede obtener acceso a la misma desde el lado izquierdo y derecho. La bandeja posee una 'función de ráfaga' que funciona cuando la bandeja de recortes está demasiado llena.

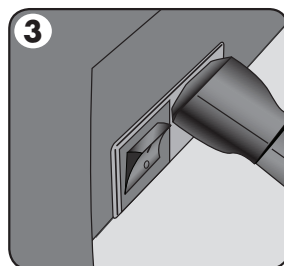

3. La máquina incluye conductores de alimentación sueltos. Seleccione el conductor correcto para la fuente de energía correspondiente.

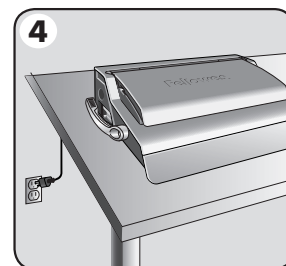

4. Conecte el conductor en el enchufe con descarga a tierra.

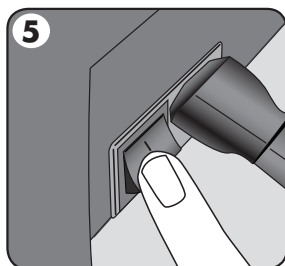

5. Encienda la máquina (en la parte trasera de la máquina).

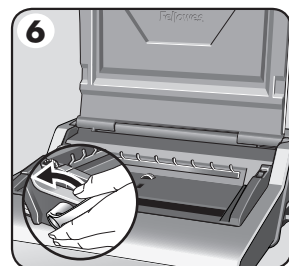

6. Asegúrese de que la palanca de cierre de alambre esté colocada hacia atrás.

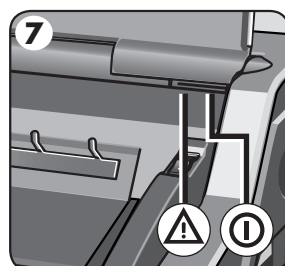

7. Levante la tapa. Verifique que el indicador verde de neón de encendido esté iluminado.

ANTES DE LA ENCUADERNACIÓN

Galaxy incluye dos métodos de cierre del peine de alambre, para todos los tamaños de diámetro de peines de alambre entre 6 y 14 mm.

1— Escala visual. — ideal para encuadernar documentos individuales.

La mordaza de cierre móvil incluye una escala fácil de leer

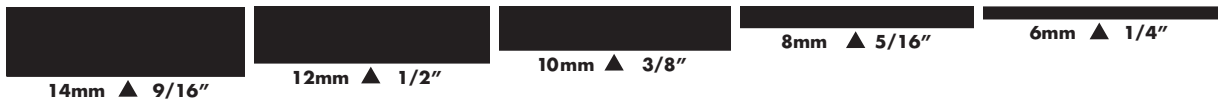

2— Control de cierre seleccionable. — ideal para varios documentos del mismo tamaño. Coloque la barra STOP (PARADA) de color rojo en la posición que prefiera. Gire la rueda de control hacia las posiciones MAX (MÁX) o MIN (MÍN) según sea necesario.

La barra de parada de color rojo se mueve hacia arriba y hacia abajo dentro de la ventana central.

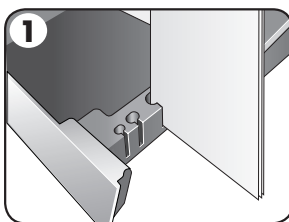
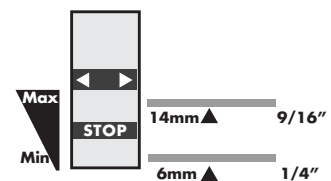

1. Seleccione el diámetro correcto del peine de alambre con la guía de la bandeja de almacenamiento.

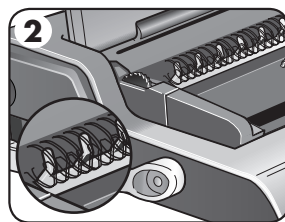

2. Coloque el peine de alambre seleccionado en el soporte del peine de alambre.

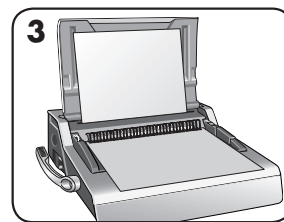

3. Perfore hojas a modo de prueba para verificar la configuración de la guía de bordes.

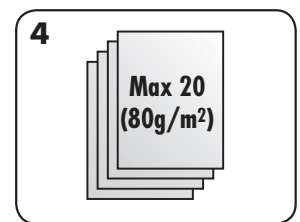

4. Perfore las hojas en lotes pequeños de modo de no sobrecargar la máquina ni al usuario.

PASOS PARA LA ENCUADERNACIÓN: UN DOCUMENTO

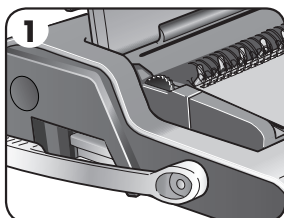

1. Comience por la tapa trasera. Cargue las hojas perforadas directamente en el peine de alambre abierto colgante.

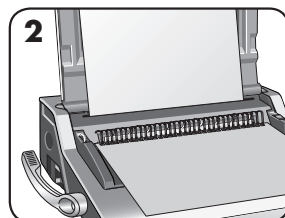

2. Perfore y coloque la tapa delantera. Perfore y coloque las hojas restantes.

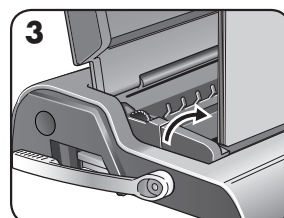

3. Levante el peine de alambre para quitarlo de los ganchos. Colóquelo con cuidado en las mordazas abiertas de cierre de alambre. Asegúrese de que el peine de alambre esté abierto y que toque la parte inferior del mecanismo.

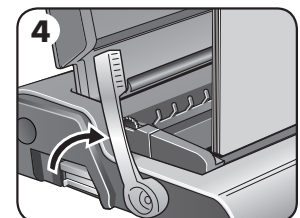

4. Levante la palanca de cierre de alambre y colóquela hacia adelante. La guía de escala de cierre está sobre la mordaza móvil. Cierre las mordazas hasta que el indicador de alambre muestre el tamaño del alambre que se cierra.

PASOS PARA LA ENCUADERNACIÓN: VARIOS DOCUMENTOS

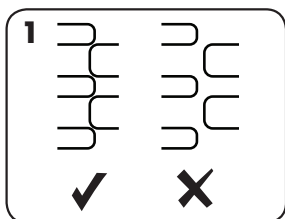

1. Pruebe el cierre del peine de alambre seleccionado. Coloque el dispositivo de cierre según sea necesario. Verifique que el cierre de la junta de alambre sea total.

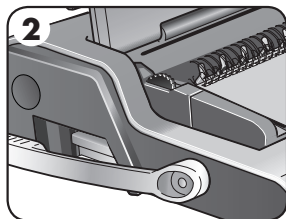

2. Comience por la tapa trasera. Cargue las hojas perforadas directamente en el peine de alambre abierto colgante.

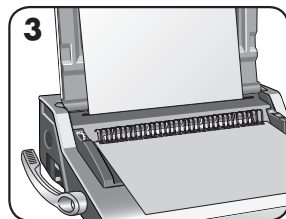

3. Perfore y coloque la tapa delantera. Perfore y coloque las hojas restantes.

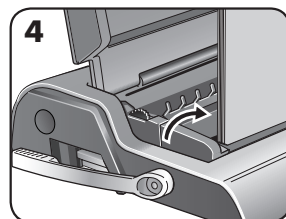

4. Levante el peine de alambre para quitarlo de los ganchos. Colóquelo con cuidado en las mordazas abiertas de cierre de alambre. Asegúrese de que el peine de alambre esté abierto y que toque la parte inferior del mecanismo.

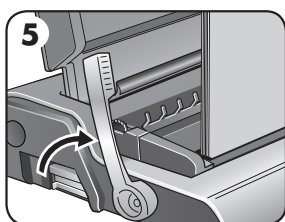

5. Levante la palanca de cierre de alambre. Las mordazas se cerrarán en la posición de parada seleccionada previamente.

TERMINACIÓN DE LA ENCUADERNACIÓN

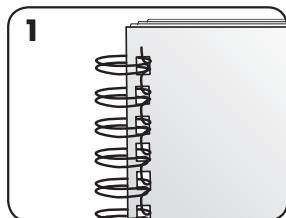

1. Verifique la junta cerrada. Si la junta no está cerrada correctamente, es posible colocar el documento en las mordazas y cerrarlo nuevamente.

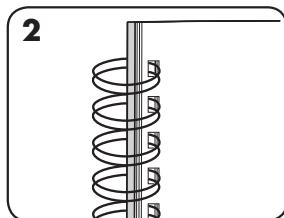

2. Para ocultar la junta, coloque la tapa trasera atrás. Ahora se ve la tapa delantera. La junta está oculta dentro del documento.

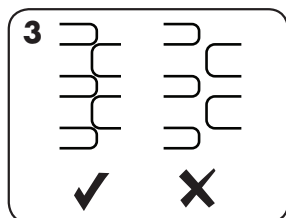

3. Verifique que el cierre de la junta de alambre sea total. Si la encuadernación está abierta, pueden perderse hojas. Un buen cierre retiene todas las hojas.

CORRECCIÓN DE UN DOCUMENTO ENCUADERNADO

La encuadernación con alambre es un sistema seguro. No se pueden agregar hojas adicionales a menos que se desarme el documento y se vuelva a encuadernar.

EXTRACCIÓN DE LOS RECORTES DESECHADOS

La bandeja para desechos está ubicada debajo de la máquina y se obtiene acceso a ésta desde ambos lados. Para obtener mejores resultados, vacíe la bandeja con regularidad.

A fin de asegurarse de que no ocurran bloqueos, la bandeja debe vaciarse después de cada 50 operaciones.

ALMACENAMIENTO

Baje la tapa. La encuadernadora con peine Galaxy está diseñada para almacenarse horizontalmente sobre el escritorio.

SOLUCIÓN DE PROBLEMAS

Problema	Causa	Solución
El indicador verde de neón de encendido no está iluminado	La máquina no está encendida	Encienda la máquina en la parte trasera, junto a la entrada del enchufe
Indicador rojo de neón de estado en espera	La máquina se sobrecargó al perforar	Presione el botón de perforación. La máquina cancelará las perforaciones y se restablecerá. Continúe este proceso hasta que finalice el ciclo de perforación
No se puede cerrar bien el peine de alambre	Las mordazas de cierre están configuradas en un diámetro demasiado grande	Corrija la configuración del dispositivo de cierre de modo que corresponda con un diámetro más pequeño, según sea necesario
Bordes de agujeros dañados	Es posible que haya sobrecargado la máquina	Perfore las tapas plásticas con hojas de papel. Reduzca la cantidad de hojas que perfora
La bandeja para desechos pierde	La bandeja para desechos no está correctamente insertada o se ha activado la 'función de ráfaga'	Verifique que la bandeja para desechos esté vacía y que la 'función de ráfaga' no esté activada
Los agujeros perforados no están centrados	No se colocó la guía de bordes	Ajuste la guía de bordes hasta que el patrón de los agujeros sea correcto
La máquina no perfora	Bloqueo	Verifique que la bandeja para desechos esté vacía. Verifique que la entrada del papel no esté bloqueada.
Los agujeros perforados no están paralelos al borde	Hay desechos debajo de los troqueles	Deslice un cartón rígido por la entrada del papel. Mueva el cartón de manera lateral para liberar los recortes sueltos en la bandeja para desechos
Bordes de agujeros parciales	Las hojas no están correctamente alineadas al patrón de perforación	Ajuste la guía de bordes y perfore hojas a modo de prueba hasta corregir el problema
Las hojas se salen del documento	El peine de alambre no está bien cerrado	Verifique el cierre del peine de alambre. Colóquelo en el mecanismo de cierre y mejore el cierre de la encuadernación. Corrija la configuración del dispositivo de cierre de modo que corresponda con un diámetro más pequeño, según sea necesario

GARANTÍA MUNDIAL

Fellowes garantiza que todas las otras piezas de la encuadernadora estarán libres de defectos de material y mano de obra durante 2 años a partir de la fecha en que el consumidor original haya adquirido el producto. Si se encuentra algún defecto en cualquiera de las piezas durante el período de garantía, la única y exclusiva solución será la reparación o el cambio de la pieza defectuosa, a criterio y cuenta de Fellowes. Esta garantía no se aplica en los casos de uso indebido, manejo inapropiado o reparación no autorizada. Por medio del presente, toda garantía implícita, incluida la garantía de comerciabilidad o adaptabilidad para un propósito específico,

se limita al período de duración correspondiente de la garantía conferida anteriormente. En ningún caso, Fellowes será responsable de cualquier daño directo, que pueda atribuírsele a este producto. Esta garantía le confiere derechos legales. Podría tener otros derechos legales que difieran de lo expuesto en esta garantía. La duración, los términos y las condiciones de esta garantía son válidos en todo el mundo, excepto en los lugares donde la legislación local exija limitaciones, restricciones o condiciones diferentes. Para obtener más detalles o recibir servicio conforme con esta garantía, comuníquese con Fellowes o con su distribuidor.



Useful Phone Numbers

Help Line

Australia	+ 1-800-33-11-77
Canada	+ 1-800-665-4339
Europe	00-800-1810-1810

México	+ 1-800-234-1185
United States	+ 1-800-955-0959

Fellowes

Australia	+ 61-3-8336-9700
Benelux	+ 31-(0)-76-523-2090
Canada	+ 1-905-475-6320
Deutschland	+ 49-(0)-5131-49770
España	+ 34-91-748-05-01
France	+ 33-(0)-1-30-06-86-80
Italia	+ 39-071-730041

Japan	+ 81-(0)-3-5496-2401
Korea	+ 82-2-3462-2884
Malaysia	+ 60-(0)-35122-1231
Polska	+ 48-(0)-22-771-47-40
Singapore	+ 65-6221-3811
United Kingdom	+ 44-(0)-1302-836836
United States	+ 1-630-893-1600



1789 Norwood Avenue, Itasca, Illinois 60143-1095 • USA • 630-893-1600

fellowes.com

Australia
Benelux

Canada
China

Deutschland
España

France
Italia

Japan
Korea

Polska
Singapore

United Kingdom
United States