

Fellowes

AutoMax™ 300C/500C

THE WORLD'S **TOUGHEST** SHREDDERS™



Please read these instructions before use.
Do not discard: keep for future reference.

Veuillez lire ces instructions avant d'utiliser l'appareil.
Ne pas jeter : conserver afin de consulter les directives
ultérieurement, en cas de besoin.

Lea estas instrucciones antes del uso.
No las deseche: consérvelas como referencia futura.

Fellowes

Quality Office Products Since 1917



KEY FEATURES AND CONTROLS

- A. Control Panel (see below)
- B. Shredder Drawer
- C. Casters
- D. Disconnect Power Switch
○ 1. OFF
| 2. ON
- E. See Safety Instructions (inside drawer)
- F. Bin Door
- G. Bin (inside)

CONTROL PANEL

- 1. Overheat (red)
- 2. Remove Paper (red)
- 3. Bin Full (red)
- 4. Drawer/Bin Door Open (red)
- 5. Time Delay (blue)
- 6. Smart Lock™ (blue)
- 7. Start (blue)
- 8. On/Off (blue)

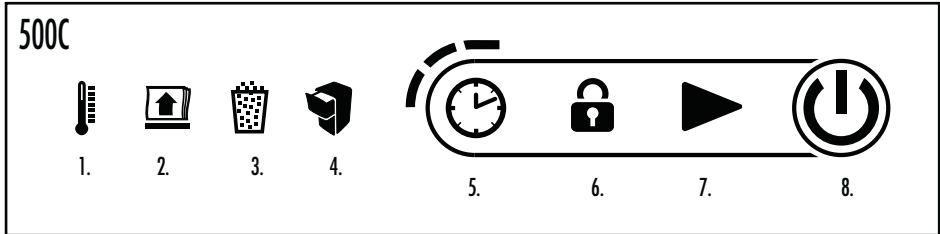

*300C does not include time delay feature.

CAPABILITIES

WILL SHRED

8-1/2" x 11" paper	8-1/2" x 14" paper (200 sheets)	Staples
Paper clips	Credit cards	CD/DVD
Junk mail	Crumpled paper	Messy stack of paper

SHREDDING MIXED MEDIA







20+ Sheets Stapled – Pull apart stapled stacks of paper containing more than 20 sheets	20+ Sheets Clipped – Pull apart clipped stacks of paper containing more than 20 sheets	An occasional CD or DVD is acceptable. Interlace the CD or DVD within a standard paper stack
Materials smaller than 8.5" x 11", interlace small sheets, mailers and credit cards in between standard sheets		

Will not shred: Adhesive labels, continuous form paper, bound documents, transparencies, newspaper, cardboard, binder clips, industrial staples, more than 20 pages stapled together, laminates, 3½ in. Floppies, file folders, X-rays or plastic other than noted above

Paper shred size:
Cross-Cut 5/32 in. x 1-1/2 in. (4mm x 38mm)

Maximum:
500C Paper Capacity (8.5 in. x11 in. paper) 500*
300C Paper Capacity (8.5 in. x11 in. paper) 300*
*8.5 in. x11 in., 20lb., (75g) paper at 120V, 60 Hz, 9.5Amps; heavier paper, humidity or other than rated voltage may reduce capacity.

⚠ WARNING: IMPORTANT SAFETY INSTRUCTIONS — Read Before Using!

-  Operation, maintenance, and service requirements are covered in the instruction manual. Read the entire instruction manual before operating shredders.
-  Keep away from children and pets. Keep hands away from paper entry. Always set to off or unplug when not in use.
-  Keep foreign objects — gloves, jewelry, clothing, hair, etc. — away from shredder openings. If object enters top opening, switch to Reverse (R) to back out object.
-  Never use aerosol products, petroleum based lubricants or other flammable products on or near shredder. Do not use canned air on shredder.
-  Avoid touching exposed cutting blades, gears and tacks under shredder head or feed arms.
-  Unplug shredder before cleaning or servicing.
- Do not use if damaged or defective. Do not disassemble shredder. Do not place near or over heat source or water.
- This shredder has a Disconnect Power Switch (D) that must be in the ON (I) position to operate shredder. In case of emergency, move switch to OFF (O) position. This action will stop shredder immediately.
- Shredder must be plugged into a properly grounded wall outlet or socket of the voltage and amperage designated on the label. The grounded outlet or socket must be installed near the equipment and easily accessible. Energy converters, transformers, or extension cards should not be used with this product.
- FIRE HAZARD** — Do NOT shred greeting cards with sound chips or batteries.
- For indoor use only.

BASIC SHREDDING OPERATION

PAPER

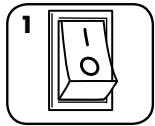

1 Plug in and put disconnect power switch in ON (I) position

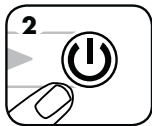

2 Press (ON) to activate



3 Open drawer and add paper



4 Close drawer

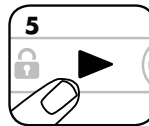

5 Press start (▶) to begin shredding. Drawer will lock automatically

After turning the disconnect power switch on, the shredder will run through a start up cycle before ready for use.

ADVANCED PRODUCT FEATURES



JamGuard System™
Prevents shredding interruptions for jam free operation



SmartLock™
Engages with each shred cycle to protect confidential information



Energy Saving Sleep Mode
Feature shuts down the shredder after 2 minutes of inactivity



JAMGUARD SYSTEM™
In the event of a paper jam

PAPER JAM



1 Shredder will automatically reverse paper and Remove Paper icon will illuminate



2 Lock icon will turn off and shredder drawer will unlock



3 Open drawer and remove paper



4 Separate shredded stack, turn stack around so clean, un-shredded edge goes into drawer first



5 Close drawer and press start to resume shredding



SMARTLOCK™
Engages with each shred cycle to protect confidential information

ENGAGE SMARTLOCK



1 Open drawer and add paper



2 Close drawer and press Start to begin shredding



3 Smart Lock automatically engages. Drawer will lock and Lock icon on control panel will illuminate



4 When shred job is complete, Lock icon will turn off and shredder drawer will unlock



SLEEP MODE OPERATION

Feature shuts down the shredder after 2 minutes of inactivity

WHEN IN SLEEP MODE



1 To get out of sleep, open drawer and load paper



2 Press On

DELAYED START (ON 500C ONLY)

Allows you to delay shredding for 30, 60 or 90 minutes.

DELAYED START



Open drawer and add paper



Close drawer and press clock icon on control panel



Press once for 30 minute delay (one LED will illuminate)

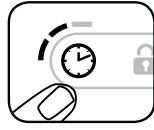

Press twice for 60 minute delay (two LEDs will illuminate)

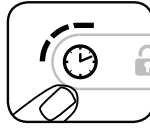

Press three times for 90 minute delay (three LEDs will illuminate)

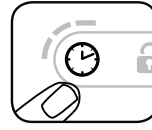

Press four times to reset clock

****To cancel Delayed Start, press and hold Clock icon for 2 seconds**

TROUBLESHOOTING



Overheat Indicator: When the Overheat Indicator is illuminated, the shredder has exceeded its maximum operating temperature and needs to cool down. This indicator will remain illuminated and the shredder will not operate for the duration of the recovery time.



Drawer/Bin Door Open: The shredder will not run if the bin is open. When illuminated, close the bin to resume shredding.



Bin Full: When illuminated, the shredder waste bin is full and needs to be emptied. Use Fellowes waste bag 36054.



Remove Paper: When illuminated, see Paper Jam section under Advanced Product Features.

If a critical situation occurs while SmartLock™ is engaged and the shredder drawer needs to be accessed, follow the steps below.

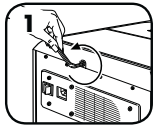

Locate the access screw on the back of the machine and turn counter clockwise with a 6mm allen wrench.

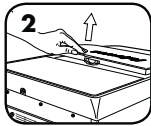

The service hatch will begin to rise. Keep turning until the hatch panel is easily removed from the top of the machine.



To replace the service hatch, position hatch panel back on top of the machine. Hold panel in place while turning the allen wrench clockwise until you feel resistance.

*** Shredder will not run if the hatch is not in place. Always replace the hatch to resume shredding.**

In case of a power outage, SmartLock™ will remain engaged. Once power is restored, shred cycle will automatically resume.



LIMITED PRODUCT WARRANTY

Limited Warranty: Fellowes, Inc. ("Fellowes") warrants the parts of the machine to be free of defects in material and workmanship and provides service and support for 2 years from the date of purchase by the original consumer. Fellowes warrants the cutting blades of the machine to be free from defects in material and workmanship for 20 years from the date of purchase by the original consumer. If any part is found to be defective during the warranty period, your sole and exclusive remedy will be repair or replacement, at Fellowes' option and expense, of the defective part. This warranty does not apply in cases of abuse, mishandling, failure to comply with product usage standards, shredder operation using an improper power supply (other than listed on the label), or unauthorized repair. Fellowes reserves the right to charge the consumers for any

additional costs incurred by Fellowes to provide parts or services outside of the country where the shredder is initially sold by an authorized reseller. ANY IMPLIED WARRANTY, INCLUDING THAT OF MERCHANTABILITY OR FITNESS FOR A PARTICULAR PURPOSE, IS HEREBY LIMITED IN DURATION TO THE APPROPRIATE WARRANTY PERIOD SET FORTH ABOVE. In no event shall Fellowes be liable for any consequential or incidental damages attributable to this product. This warranty gives you specific legal rights. The duration, terms, and conditions of this warranty are valid worldwide, except where different limitations, restrictions, or conditions may be required by local law. For more details or to obtain service under this warranty, please contact us or your dealer.

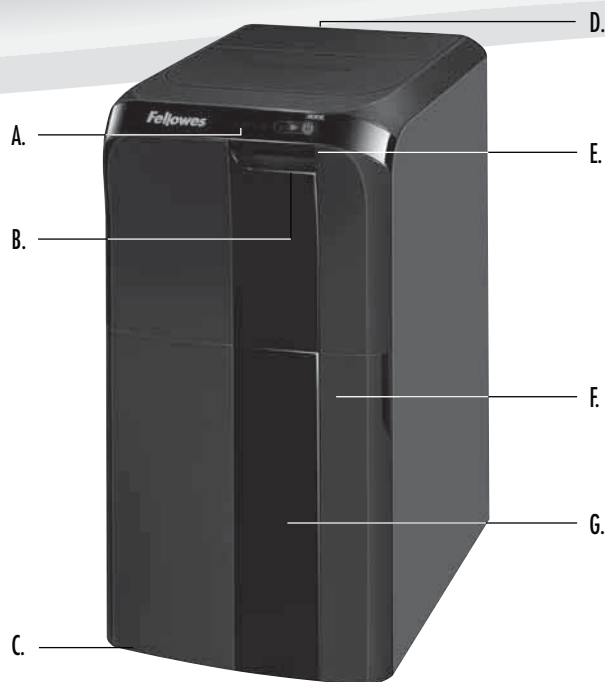

FONCTIONS ET CONTRÔLES CLÉS

- A. Panneau de commande (voir ci-dessous)
- B. Tiroir de la déchiqueteuse
- C. Roulettes
- D. Sectionneur
 - 1. ARRÊT
 - | 2. MARCHÉ
- E. Consultez les instructions de sécurité (à l'intérieur du tiroir)
- F. Porte du contenant
- G. Contenant (à l'intérieur)

PANNEAU DE COMMANDE

- 1. Surchauffe (rouge)
- 2. Retirer le papier (rouge)
- 3. Contenant plein (rouge)
- 4. Tiroir/Porte du contenant ouvert (rouge)
- 5. Délai (bleu)
- 6. SmartLock™ (bleu)
- 7. Démarrer (bleu)
- 8. Marche/Arrêt (bleu)

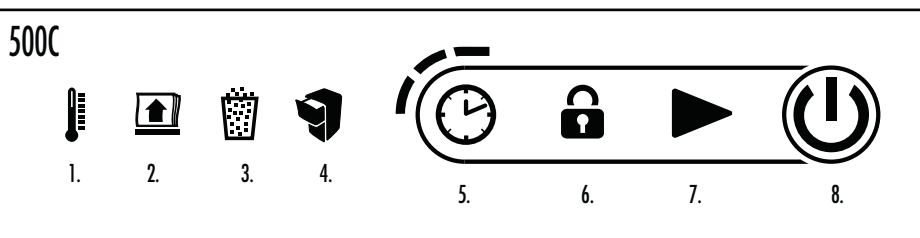

*Le modèle 300C ne propose pas la fonction de délai.

CAPACITÉS

DÉCHIQUETTERA



Papier de 8-1/2 po x 11 po
(21,59 cm x 27,94 cm)



Papier de 8-1/2 po x 14 po
(21,59 cm x 35,56 cm) (200 feuilles)



Agrafes



Trombones

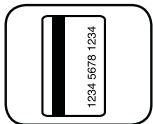

Cartes de crédit



CD/DVD



Courrier-déchet



Papier froissé



Pile de papier en pagaille

DÉCHIQUETAGE DE SUPPORT MIXTES



+ de 20 feuilles de papier agrafées : séparez les tas contenant plus de 20 feuilles de papier agrafées.



+ de 20 feuilles de papier contenant des trombones : séparez les tas contenant plus de 20 feuilles de papier contenant des trombones.



Un CD ou DVD occasionnel est acceptable. Insérez le CD ou DVD au milieu d'un tas de papier standard.

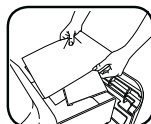

Pour les supports plus petits que 8-1/2 po x 11 po (21,59 cm x 27,94 cm) : insérez les petites feuilles, les brochures et les cartes de crédit au milieu des feuilles de papier standard.

Maximum :

Capacité de papier 500C (papier de 8,5 po x 11 po [21,59 cm x 27,94 cm]) 500*

Capacité de papier 300C (papier de 8,5 po x 11 po [21,59 cm x 27,94 cm]) 300*







*Papier de 8,5 po x 11 po [21,59 cm x 27,94 cm]), 20 lb (75 g) à 120 V, 60 Hz, 9,5 ampères; pour un papier plus lourd, l'humidité et une tension autre que la tension nominale peuvent réduire la capacité.

Ne déchiquettera pas : étiquettes adhésives, formulaire en continu, documents reliés, transparents, journaux, carton, pince-notes, agrafes industrielles, plus de 20 pages agrafées ensemble, papier stratifié, disquettes de 3,5 pouces (9 cm), dossiers de fichiers, radios ou autres éléments en plastique non cités ci-dessus

Taille de déchiquetage du papier :

Coupe croisée 5/32 po x 1-1/2 po (4 mm x 38 mm)

⚠ AVERTISSEMENT : IMPORTANTES CONSIGNES DE SÉCURITÉ — À lire avant d'utiliser!

-  Opération, maintenance, et exigences de service sont couverts dans le manuel d'instructions. Veuillez lire tout le manuel d'instructions avant de faire fonctionner les déchiqueteuses.
-  Gardez hors de la portée des enfants et des animaux domestiques. Gardez les mains éloignées de l'entrée de papier. Réglez toujours l'appareil à l'arrêt ou débranchez-le lorsqu'il n'est pas utilisé.
-  Gardez les corps étrangers – gants, bijoux, vêtements, cheveux, etc. – loin des entrées de la déchiqueteuse. Si un objet pénètre par l'ouverture supérieure, faites Marche arrière (R) pour sortir l'objet.
-  N'utilisez jamais d'aérosol, de produits à base de pétrole ou autres produits inflammables sur la déchiqueteuse ou à proximité. N'utilisez pas d'air en cannette sur la déchiqueteuse.
-  Évitez de toucher les lames exposées, les engrenages et les punaises sous la tête déchiqueteuse ou les bras d'entraînement.
-  Débranchez la déchiqueteuse avant de la nettoyer ou de la réparer.
- N'utilisez pas l'appareil s'il est endommagé ou défectueux. Ne démontez pas la déchiqueteuse. Ne placez pas l'appareil sur une source de chaleur ou d'eau, ou à proximité de celle-ci.
- Cette déchiqueteuse est dotée d'un sectionneur (D) qui doit être en position MARCHE (I) pour pouvoir fonctionner. En cas d'urgence, mettez l'interrupteur en position d'ARRÊT (O). Cela arrêtera immédiatement la déchiqueteuse.
- L'appareil doit être branché dans une prise murale correctement mise à la terre ou une prise de la tension et de l'ampérage désignés sur l'étiquette. La prise murale ou la prise femelle mise à la terre doit être installée près de l'équipement et facile d'accès. Les convertisseurs d'énergie, les transformateurs ou les rallonges ne doivent pas être utilisés avec cet appareil.
- DANGER D'INCENDIE** – NE déchiquetez PAS les cartes de souhaits avec piles ou puces sonores.
- Réservé à une utilisation intérieure.

OPÉRATION DE DÉCHIQUETAGE DE BASE

PAPIER

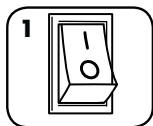

1 Branchez et placez le sectionneur en position MARCHE (I)



2 Appuyez sur MARCHE (I) pour activer



3 Ouvrez le tiroir et ajoutez du papier



4 Fermez le tiroir



5 Appuyez sur Démarrer (▶) pour commencer à déchiqueter. Le tiroir sera verrouillé automatiquement

Lorsque la déchiqueteuse est mise en marche, elle effectue un cycle de démarrage avant toute utilisation.

FONCTIONS AVANCÉES DE LA DÉCHIQUETEUSE



JamGuard System™
Empêche les interruptions de déchiquetage, pour un fonctionnement sans blocage



SmartLock™
S'active avec chaque cycle de déchiquetage pour protéger vos informations confidentielles



Mode veille d'économie d'énergie
Arrête la déchiqueteuse après 2 minutes d'inactivité



JAMGUARD SYSTEM™
En cas de blocage

BLOCAGE PAPIER



1 La déchiqueteuse inversera automatiquement le papier, et l'icône Retirer le papier s'allumera



2 L'icône de verrouillage s'éteindra et le tiroir de la déchiqueteuse se déverrouillera



3 Ouvrez le tiroir et retirez le papier



4 Enlevez le tas déchiqueté, retournez-le pour que le bord propre et non-déchiqueté entre en premier dans le tiroir



5 Fermez le tiroir et appuyez sur Démarrer pour reprendre le déchiquetage



SMARTLOCK™
S'active à chaque cycle de déchiquetage afin de protéger vos informations confidentielles

ACTIVEZ LA FONCTION SMARTLOCK



1 Ouvrez le tiroir et ajoutez du papier



2 Fermez le tiroir et appuyez sur Démarrer pour commencer à déchiqueter



3 La fonction SmartLock s'active automatiquement. Le tiroir se verrouillera et l'icône de verrouillage sur le panneau de commande s'illuminera



4 À la fin de la tâche de déchiquetage, l'icône de verrouillage s'éteindra et le tiroir de la déchiqueteuse se déverrouillera



FONCTIONNEMENT DU MODE VEILLE

Cette fonction arrête la déchiqueteuse après 2 minutes d'inactivité

EN MODE VEILLE



1 Pour quitter le mode veille, ou ouvrez le tiroir et insérez du papier

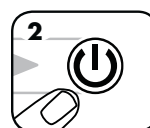

2 Appuyez sur Marche

DÉMARRAGE DIFFÉRÉ (MODÈLE 500C UNIQUEMENT)

Vous permet de différer le déchiquetage pour 30, 60 ou 90 minutes.

DÉMARRAGE DIFFÉRÉ



Ouvrez le tiroir et ajoutez du papier



Fermez le tiroir et appuyez sur l'icône représentant une horloge sur le panneau de commande



Appuyez une fois pour un délai de 30 minutes (une DEL s'illuminera)



Appuyez deux fois pour un délai de 60 minutes (deux DEL s'illumineront)

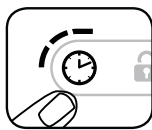

Appuyez trois fois pour un délai de 90 minutes (trois DEL s'illumineront)

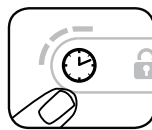

Appuyez quatre fois pour réinitialiser l'horloge

****Pour annuler un démarrage différé, appuyez sur l'icône représentant une horloge et maintenez-la enfoncée pendant 2 secondes**

DÉPANNAGE

 **Voyant de surchauffe :** lorsque le voyant de surchauffe s'allume, la déchiqueteuse a dépassé sa température de fonctionnement maximum et doit refroidir. Ce voyant restera allumé et la déchiqueteuse ne fonctionnera pas pendant tout le temps de récupération.

 **Tiroir/Porte du contenant ouvert :** la déchiqueteuse ne fonctionnera pas si le contenant est ouvert. Lorsque le voyant s'allume, fermez le contenant pour recommencer à déchiqueter.

 **Contenant plein :** lorsque le voyant s'allume, le contenant de la déchiqueteuse est plein et doit être vidé. Utilisez un sac à déchets Fellowes 36054.

 **Retirer le papier :** lorsqu'il est allumé, consultez la section Blocage papier sous les Fonctions avancées de la déchiqueteuse.

Si une situation critique survient alors que SmartLock™ est activé, et que vous devez accéder au tiroir, suivez les étapes ci-dessous.

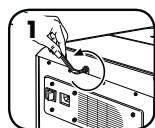

Localisez la vis d'accès, au dos de l'appareil, et tournez-la dans le sens inverse des aiguilles d'une montre avec une clé hexagonale de 6 mm.

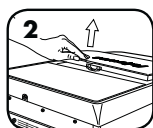

La trappe de service commencera à s'élever. Continuez à tourner jusqu'à ce que le panneau de la trappe puisse être aisément ôté du dessus de l'appareil.



Pour remettre la trappe de service en place, repositionnez le panneau de la trappe sur le dessus de l'appareil. Maintenez le panneau en place tout en tournant la clé hexagonale dans le sens des aiguilles d'une montre jusqu'à ce que vous sentiez une résistance.

En cas de panne de courant, SmartLock™ reste activé. Une fois le courant rétabli, le cycle de déchiquetage reprend automatiquement.



*** La déchiqueteuse ne fonctionnera pas si la trappe n'est pas en place. Assurez-vous de toujours remettre la trappe en place avant de recommencer le déchiquetage.**

GARANTIE LIMITÉE DU PRODUIT

Garantie limitée : Fellowes, Inc. (« Fellowes ») garantit que les pièces de l'appareil seront libres de tout vice de matériau ou de fabrication et offre service et assistance pendant une période de 2 ans à partir de la date d'achat par le consommateur d'origine. Fellowes garantit que les lames de coupe de l'appareil seront libres de tout vice de matériau ou de fabrication pendant une période de 20 ans à partir de la date d'achat par le consommateur original. Si une pièce s'avère défectueuse durant la période de garantie, votre seul et unique recours sera la réparation ou le remplacement de la pièce à la discrétion et aux frais de Fellowes. Cette garantie ne couvre pas les cas de mauvaise utilisation, mauvaise manipulation, la non-conformité aux normes d'usage du produit, l'utilisation de la déchiqueteuse avec un courant inapproprié (autre qu'indiqué sur l'étiquette) ou une réparation interdite. Fellowes se réserve le droit de facturer aux consommateurs tous coûts supplémentaires encourus par Fellowes pour fournir des pièces

ou les services à l'extérieur du pays où la déchiqueteuse a été vendue à l'origine par un revendeur autorisé. TOUTE GARANTIE IMPLICITE, Y COMPRIS CELLE DE QUALITÉ MARCHANDE OU D'ADAPTATION À UNE UTILISATION PARTICULIÈRE, SE LIMITE AUX PRÉSENTES À LA DURÉE DE LA PÉRIODE DE GARANTIE APPROPRIÉE ÉTABLIE DANS CE DOCUMENT. En aucun cas, Fellowes ne sera tenue responsable de quelque façon que ce soit de tout dommage indirect ou consécutif attribuable à ce produit. Cette garantie vous donne des droits juridiques spécifiques. La durée, les modalités et les conditions de cette garantie s'appliquent partout dans le monde sauf dans les cas où différentes limites, restrictions ou conditions pourraient être exigées par la loi locale. Pour plus de détails ou pour obtenir un service sous cette garantie, veuillez nous contacter ou contacter votre concessionnaire.

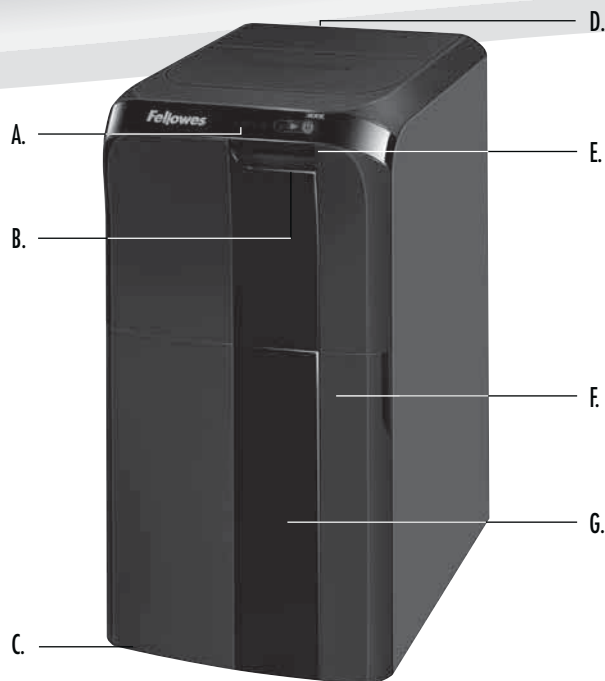

PRINCIPALES CARACTERÍSTICAS Y CONTROLES

- | | |
|---|---|
| A. Panel de control (vea más abajo) | E. Consulte las Instrucciones de seguridad (cajón interior) |
| B. Cajón de la trituradora | F. Puerta de la papelera |
| C. Rueditas | G. Papelera (interior) |
| D. Interruptor de desconexión de la energía | |
| ○ 1. APAGADO | |
| ⏻ 2. ENCENDIDO | |

PANEL DE CONTROL

- | | |
|---|-----------------------------|
| 1. Sobrecalentamiento (rojo) | 5. Tiempo de retraso (azul) |
| 2. Quitar papel (rojo) | 6. SmartLock™ (azul) |
| 3. Papelera llena (rojo) | 7. Arranque (azul) |
| 4. Cajón/Puerta de la papelera abierta (rojo) | 8. Encendido/Apagado (azul) |

500C

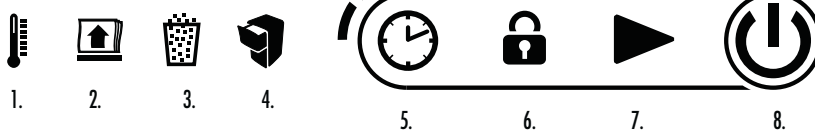

*El modelo 300C no incluye la característica de tiempo de retraso.

CAPACIDADES

SE TRITURA



Papel de 8-1/2 x 11 pulg.
(21,59 x 27,94 cm)



Papel de 8-1/2 x 14 pulg.
(21,59 x 35,56 cm) (200 hojas)



Grapas

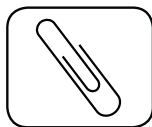

Sujetapapeles

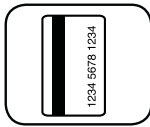

Tarjetas de crédito



CD/DVD



Correo basura



Papel arrugado



Pilas de papeles desordenados

TRITURACIÓN DE MEDIOS COMBINADOS



Más de 20 hojas engrapadas: separe las pilas de papel engrapadas que contienen más de 20 hojas.



Más de 20 hojas sujetas con clip: separe las pilas de papel unidas con sujetapapeles que contienen más de 20 hojas.

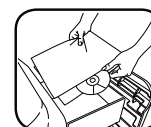

Es posible triturar un CD o DVD ocasionalmente. Intercale el CD o DVD dentro de una pila de papel estándar.

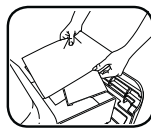

Para materiales menores a 21,59 x 27,94 cm, intercale hojas pequeñas, sobres y tarjetas de crédito entre hojas estándar.

No se tritura: Etiquetas adhesivas, papel de formularios continuos, documentos encuadernados, transparencias, periódicos, cartón, sujetapapeles para carpetas, grapas industriales, más de 20 páginas sujetas por grapas, materiales laminados, discos flexibles de 3 1/2 pulgadas, carpetas de archivos, radiografías, plásticos y otros materiales no mencionados anteriormente





Tamaño de corte del papel:

Corte cruzado.....5/32 x 1-1/2 pulgadas (4 mm x 38 mm)

Máximos:

Capacidad de papel 500C (papel de 8,5 x 11 pulgadas [21,59 x 27,94 cm]) 500*
Capacidad de papel 300C (papel de 8,5 x 11 pulgadas [21,59 cm x 27,94 cm]) 300*
*Papel de 8,5 x 11 pulgadas (21,59 cm x 27,94 cm), 20 lb (75 g), a 120 V~/60 Hz/9,5 A; un papel más denso, la humedad o tensiones diferentes de los valores estipulados pueden reducir la capacidad.

⚠️ ADVERTENCIA: INSTRUCCIONES DE SEGURIDAD IMPORTANTES: ¡Léalas antes de usar la máquina!

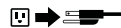
-  Los requisitos de operación, mantenimiento y servicio se cubren en el manual de instrucciones. Lea dicho manual en su totalidad antes de operar las trituradoras.
-  Mantenga la trituradora alejada de niños y mascotas. Mantenga las manos alejadas de la entrada de papel. Siempre apague o desenchufe la trituradora cuando no esté en uso.
-  Mantenga objetos extraños (guantes, joyas, ropa, cabello, etc.) lejos de las entradas de la trituradora. Si algún objeto se introduce en la abertura superior, ponga la trituradora en Retroceso (R) para retirar el objeto.
-  Nunca utilice productos en aerosol, lubricantes a base de petróleo u otros productos inflamables para limpiar la trituradora ni cerca de ella. No utilice aire comprimido para limpiar la trituradora.
-  Evite tocar las cuchillas cortantes expuestas, engranajes y puntas debajo del cabezal o de los brazos de alimentación de la trituradora.
-  Desenchufe la trituradora antes de limpiarla o realizarle mantenimiento.
- No utilice la trituradora si está dañada o defectuosa. No desarme la trituradora. No la coloque cerca ni sobre una fuente de calor o agua.
- Esta trituradora posee un Interruptor de desconexión de la energía (D) que debe estar en la posición de ENCENDIDO (I) para operar. En caso de emergencia, coloque el interruptor en la posición de APAGADO (O). Esta acción detendrá la trituradora de inmediato.
- La trituradora debe enchufarse en una toma o enchufe de pared con descarga a tierra que tenga el voltaje y amperaje que se indican en la etiqueta. La toma o enchufe con descarga a tierra debe estar instalada cerca del equipo y ser de fácil acceso. No deben usarse con este producto convertidores de energía, transformadores ni cables prolongadores.
- RIESGO DE INCENDIO – NO destruya tarjetas de salud con chips de sonido o baterías.
- Este producto debe ser utilizado en áreas cubiertas únicamente.

FUNCIONAMIENTO BÁSICO DE LA TRITURADORA

PAPEL

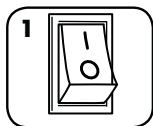

1 Enchufe la trituradora y coloque el interruptor de desconexión de la energía en la posición de ENCENDIDO (I).

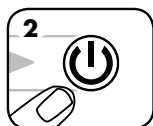

2 Presione el botón de (I) ENCENDIDO para activar la máquina.



3 Abra el cajón y coloque el papel.



4 Cierre el cajón.



5 Presione el arranque (▶) para comenzar a triturar. El cajón se bloqueará automáticamente.

Después de encender el interruptor de energía, la trituradora comenzará un ciclo de inicio antes de estar lista para su uso.

CARACTERÍSTICAS AVANZADAS DEL PRODUCTO



JamGuard System™
Evita interrupciones en el proceso de trituración para operar libre de atascos.



SmartLock™
Se activa con cada ciclo de corte para proteger la información confidencial.



Modo de suspensión para ahorro de energía
Esta característica apaga la trituradora tras 2 minutos de inactividad.



JAMGUARD SYSTEM™
En caso de atascos de papel

PAPEL ATASCADO



1 La trituradora retrocederá el papel automáticamente y se iluminará el icono Retirar papel.



2 El icono de Bloqueo se apagará y el cajón de la trituradora se desbloqueará.



3 Abra el cajón y retire el papel.



4 Separe la pila de material triturado, gírela de modo que el borde limpio y sin triturar ingrese primero en el cajón.



5 Cierre el cajón y presione el botón de arranque para reanudar la trituración.



SMARTLOCK™

Se activa con cada ciclo de corte para proteger la información confidencial.

ACTIVE SMARTLOCK



1 Abra el cajón y coloque el papel.



2 Cierre el cajón y presione Arranque para comenzar la trituración.



3 SmartLock se activa automáticamente. El cajón se bloqueará y se iluminará el icono de Bloqueo en el panel de control.



4 Cuando el trabajo de trituración esté completo, el icono de Bloqueo se apagará y el cajón de la trituradora se desbloqueará.



FUNCIONAMIENTO EN MODO DE SUSPENSIÓN

Esta característica apaga la trituradora tras 2 minutos de inactividad.

CUANDO ESTÁ EN EL MODO DE SUSPENSIÓN



1 Para salir del modo de suspensión, abra el cajón y cargue papel.



2 Presione Encendido.

ARRANQUE CON RETRASO (SOLO EN EL MODELO 500C)

Permite retrasar la trituración durante 30, 60 o 90 minutos.

ARRANQUE CON RETRASO



1
Abra el cajón y coloque el papel.



2
Cierre el cajón y presione el icono del reloj en el panel de control.



3
Presione una vez para 30 minutos de retraso (se iluminará un indicador LED).

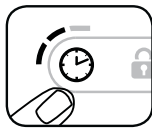

4
Presione dos veces para 60 minutos de retraso (se iluminarán dos indicadores LED).

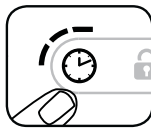

5
Presione tres veces para 90 minutos de retraso (se iluminarán tres indicadores LED).

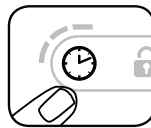

6
Presione cuatro veces para restablecer el reloj.

****Para cancelar el Arranque con retraso, presione y mantenga presionado el icono del Reloj durante 2 segundos.**

SOLUCIÓN DE PROBLEMAS

 Indicador de sobrecalentamiento: cuando el indicador de sobrecalentamiento se ilumina, la trituradora ha superado su temperatura máxima de funcionamiento y requiere un periodo de enfriamiento. Este indicador permanecerá iluminado y la trituradora no funcionará durante el periodo de recuperación.

 Cajón/Puerta de la papelera abierta: la trituradora no funcionará si la papelera está abierta. Cuando esté iluminado, cierre la papelera para reanudar el proceso de trituración.

 Papelera llena: cuando esté iluminado, indicará que la papelera está llena y deberá vaciarla. Utilice bolsas de residuos Fellowes 36054.

 Retirar papel: cuando esté iluminado, consulte la sección Papel atascado dentro de Características avanzadas del producto.

Si se produce una situación crítica mientras está activado el sistema SmartLock™ y se necesita acceder al cajón de la trituradora, siga los pasos a continuación.



1
Ubique el tornillo de acceso en la parte trasera de la máquina y gírelo en sentido contrario a las agujas del reloj con una llave Allen de 6 mm.

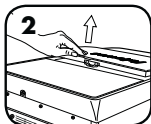

2
La escotilla de servicio comenzará a subir. Siga girando hasta que el panel de la escotilla se pueda retirar fácilmente de la parte superior de la máquina.



3
Para volver a colocar la escotilla de servicio, vuelva a ubicar el panel de la escotilla sobre la parte superior de la máquina. Sostenga el panel en su lugar mientras gira la llave Allen en sentido de las agujas del reloj hasta sentir resistencia.

*** La trituradora no funcionará si la escotilla no está en su lugar. Siempre vuelva a colocar la escotilla para reanudar la trituración.**

En caso de un corte de energía, SmartLock™ permanecerá activado. Una vez que se restablezca la energía, el ciclo de trituración se reanudará automáticamente.



GARANTÍA LIMITADA DEL PRODUCTO

Garantía limitada: Fellowes, Inc. ("Fellowes") garantiza que las piezas de la máquina estarán libres de defectos de material y mano de obra y proporciona servicio y soporte técnico durante 2 años a partir de la fecha en la que el consumidor original haya adquirido el producto. Fellowes garantiza que las cuchillas cortantes de la máquina estarán libres de defectos de material y mano de obra durante 20 años a partir de la fecha en que el consumidor original haya adquirido el producto. Si se encuentra algún defecto en cualquiera de las piezas durante el período de garantía, la única y exclusiva solución será la reparación o el cambio de la pieza defectuosa, a criterio y cuenta de Fellowes. Esta garantía no rige para casos de abuso, uso indebido, incapacidad de cumplir con las normas de uso del producto, operación de la trituradora usando una fuente de energía indebida (distinta de la que sale en la etiqueta), o reparaciones no autorizadas. Fellowes se reserva el derecho a cobrar a los consumidores los costos adicionales en

que incurra Fellowes para suministrar piezas o servicios fuera del país en el que un revendedor autorizado haya vendido originalmente la trituradora. POR MEDIO DEL PRESENTE, TODA GARANTÍA IMPLÍCITA, INCLUIDA LA GARANTÍA DE COMERCIABILIDAD O ADAPTABILIDAD PARA UN PROPÓSITO ESPECÍFICO, SE LIMITA AL PERÍODO DE DURACIÓN CORRESPONDIENTE DE LA GARANTÍA CONFERIDA ANTERIORMENTE. En ningún caso, Fellowes será responsable de cualquier daño, directo o indirecto, que pueda atribuirse a este producto. Esta garantía le confiere derechos legales específicos. La duración, los términos y las condiciones de esta garantía son válidos en todo el mundo, excepto en los lugares donde la legislación local exija limitaciones, restricciones o condiciones diferentes. Para obtener más detalles o recibir servicio conforme a esta garantía, comuníquese con nosotros o con su distribuidor.



AutoMax™ 300C/500C

THE WORLD'S **TOUGHEST** SHREDDERS™

Questions or Concerns?

www.fellowes.com

- Troubleshooting
- Registration
- Manuals

Customer Service & Support

- Troubleshooting
- Replacement parts
- General questions

Canada	+1-800-665-4339
Mexico	+001-800-514-9057
United States	+1-800-955-0959